**EOE8P39V****EOE8P39X**

SQ	Udhëzimet për përdorim Furrë	2
BG	Ръководство за употреба Фурна	32
CA	Manual d'usuari Forn	64
HR	Upute za uporabu Pećnica	96
ET	Kasutusjuhend Ahi	126
FR	Notice d'utilisation Four	156
HU	Használati útmutató Sütő	188
LV	Lietošanas instrukcija Cepeškrāsns	219
LT	Naudojimo instrukcija Orkaitė	249
MK	Упатство за ракување Печка	280
PL	Instrukcja obsługi Piekarnik	313
PT	Manual de instruções Forno	345
RO	Manual de utilizare Cuptor	376
RU	Инструкция по эксплуатации Духовой шкаф	407
SR	Упутство за употребу Пећница	440
SL	Navodila za uporabo Pečica	472
ES	Manual de instrucciones Horno	502
UK	Інструкція Духова шафа	533



Mirë se vini në Electrolux! Faleminderit që keni zgjedhur pajisjen tonë.



Të marrë këshilla mbi përdorimin, broshura, informacion rreth zgjidhjes së problemeve, shërbimit dhe riparimit
www.electrolux.com/support

Rezervohet mundësia e ndryshimeve.

PËRMBAJTJA

1. INFORMACIONI I SIGURISË.....	2
2. UDHËZIMET PËR SIGURINË.....	4
3. INSTALIMI.....	7
4. PËRSHKRIM I PRODUKTIT.....	9
5. PANELI I KONTROLLIT.....	9
6. PËRPARA PËRDORIMIT TË PARË.....	11
7. PËRDORIMI I PËRDITSHËM.....	11
8. FUNKSIONET E ORËS.....	14
9. PËRDORIMI I AKSESORËVE.....	16
10. FUNKSIONET SHITESË.....	18
11. UDHËZIME DHE KËSHILLA.....	19
12. KUJDESI DHE PASTRIMI.....	22
13. ZGJIDHJA E PROBLEMEVE.....	26
14. EFIKASITETI ENERGJETIK.....	28
15. STRUKTURA E MENYSË.....	29
16. ËSHTË E LEHTË!.....	30
17. ÇËSHTJE QË LIDHEN ME AMBIENTIN.....	31

1. ⚠ INFORMACIONI I SIGURISË

Përpara instalimit dhe përdorimit të pajisjes, lexoni me kujdes udhëzimet e ofruara. Prodhuesi nuk është përgjegjës për lëndimet apo dëmet si rezultat i instalimit apo përdorimit të papërshtatshëm. Gjithmonë mbajini udhëzimet në një vend të sigurt dhe ku mund të arrihen lehtë për t'iu referuar në të ardhmen.

1.1 Siguria e fëmijëve dhe personave me probleme

- Kjo pajisje mund të përdoret nga fëmijë të moshës 8 vjeç e sipër dhe persona me aftësi të kufizuara fizike, ndijimesh ose mendore ose që nuk kanë eksperiencë dhe njohuri, nëse këta mbahen nën mbikëqyrje ose udhëzohen për

përdorimin e sigurt të pajisjes dhe i kuptojnë rreziqet e përdorimit. Fëmijët nga nën 8 vjeç dhe personat me aftësi të kufizuara shumë të theksuara dhe komplekse duhet të mbahen larg nga pajisja, përveçse kur mbahen nën monitorim të vazhdueshëm.

- Fëmijët duhet të monitorohen për t'u siguruar se nuk luajnë me pajisjen.
- Mbajeni të gjithë paketimin larg nga fëmijët dhe hidheni atë siç kërkohet.
- PËRALAJMËRIM: Pajisja dhe pjesët e saj të arritshme nxehen gjatë përdorimit. Mbajini fëmijët dhe kafshët shtëpiake larg pajisjes gjatë kohës që ajo është në përdorim dhe kur ftohet.
- Nëse pajisja ka një mekanizëm për sigurinë e fëmijëve, ai duhet aktivizuar.
- Fëmijët nuk duhet të kryejnë pastrimin dhe mirëmbajtjen e pajisjes pa mbikëqyrje.

1.2 Siguria e përgjithshme

- Kjo pajisje përdoret vetëm për gatim.
- Kjo pajisje është krijuar për përdorim shtëpiak në ambient të brendshëm.
- Kjo pajisje mund të përdoret në: zyra, dhoma hoteli, dhoma bujtine, dhoma hoteli rural, si dhe në vende të ngjashme ku përdorimi nuk tejkalon (mesatarisht) nivelet e përdorimit shtëpiak.
- Vetëm një person i kualifikuar duhet ta instalojë këtë pajisje dhe të ndërrojë kabllon.
- Mos e përdorni pajisjen përpara se ta instaloni në strukturën inkaso.
- Përpara mirëmbajtjes, shkëputeni pajisjen nga rrjeti elektrik.
- Nëse kordoni i energjisë elektrike është i dëmtuar, duhet të zëvendësohet nga prodhuesi, qendra e autorizuar e shërbimit e tij ose persona me kualifikim të ngjashëm për të shmangur një rrezik elektrik.

- **PARALAJMËRIM:** Për të shmangur mundësinë e goditjes elektrike, sigurohuni që pajisja të fiket përpara se të ndërroni llambën.
- **PARALAJMËRIM:** Pajisja dhe pjesët e saj të arritshme nxehen gjatë përdorimit. Duhet pasur kujdes për të shmangur prekjën e elementëve të ngrohjes ose sipërfaqes së brendësisë së pajisjes.
- Përdorni gjithmonë doreza furre për të hequr ose për të futur aksesoret ose enët për furrë.
- Përdorni vetëm sensorin e ushqimit (sensorin e temperaturës) që rekomandohet për këtë pajisje.
- Për të hequr mbajtëset e rafteve, në fillim hiqni pjesën e përparme të mbajtëses së raftit dhe pastaj pjesën e pasme nga muret anësore. Montojini mbajtëset e rafteve në rendin e kundërt.
- Mos përdorni pastrues me avull për të pastruar pajisjen.
- Mos përdorni pastrues gërryes të fortë ose kruajtëse të mprehta metalike për të pastruar derën prej xhami, pasi mund të gërvishet sipërfaqja, gjë e cila mund të shkaktojë krisjen e xhamit.
- Hiqini të gjithë aksesoret dhe depozitimet/derdhjet e tepërta nga brenda pajisjes përpara pastrimit pirolitik.

2. UDHËZIMET PËR SIGURINË

2.1 Instalimi

PARALAJMËRIM!

Vetëm një person i kualifikuar duhet ta instalojë këtë pajisje.

- Hiqni të gjithë paketimin.
- Mos instaloni ose mos përdorni një pajisje të dëmtuar.
- Ndëqni udhëzimet e instalimit të dhëna me pajisjen.
- Gjithmonë bëni kujdes kur e lëvizni pajisjen sepse është e rëndë. Përdorni gjithnjë doreza sigurie dhe këpucë të mbyllura.
- Mos e tërhiqni pajisjen nga doreza.

- Instalojeni pajisjen në një vend të sigurt dhe të përshtatshëm që plotëson kërkesat e instalimit.
- Ruani largësitë minimale nga pajisjet dhe njësitë e tjera.
- Përpara montimit të pajisjes, kontrolloni nëse dera e pajisjes hapet pa pengesë.
- Pajisja vjen me një sistem elektrik ftohjeje. Duhet vënë në punë përmes lidhjes nga priza.

Lartësia minimale e mobilies (Mobilia nën lartësinë minimale të suprinës)	590 (600) mm
---	--------------

Gjerësia e mobilies	560 mm
---------------------	--------

Thellësia e mobilies	550 (550) mm
Lartësia e pjesës së përparme të pajisjes	594 mm
Lartësia e pjesës së pasme të pajisjes	576 mm
Gjerësia e pjesës së përparme të pajisjes	595 mm
Gjerësia e pjesës së pasme të pajisjes	559 mm
Thellësia e pajisjes	569 mm
Thellësia inkaso e pajisjes	548 mm
Gjerësia me derën të hapur	1022 mm
Madhësia minimale e hapjes së ventilimit. Hapja e vendosur në pjesën e pasme poshtë	560x20 mm
Gjatësia e kablos kryesore të furnizimit. Kabloja është vendosur në këndin e djathtë të pjesës së pasme	1500 mm
Vidat e montimit	4x25 mm

2.2 Lidhja elektrike

PARALAJMËRIM!

Rrezik zjarri dhe goditjeje elektrike.

- Të gjitha lidhjet elektrike duhen kryer nga një elektricist i kualifikuar.
- Pajisja duhet tokëzuar.
- Sigurohuni që parametrat në pllakën e specifikimeve të përkojnë me vlerat elektrike të rrjetit elektrik.
- Përdorni gjithmonë një prizë të tokëzuar të instaluar si duhet.
- Mos përdorni përshtatës me shumë spina dhe kablo zgjatuese.
- Sigurohuni që të mos dëmtoni prizën dhe kabllon elektrike. Nëse kabloja elektrike duhet zëvendësuar, kjo duhet bërë nga Qendra jonë e autorizuar e shërbimit.
- Mos i lini kabllot elektrike që të prekin derën e pajisjes ose t'i afrohen asaj apo hapësirës poshtë pajisjes, veçanërisht kur është në punë ose dera është e nxehtë.
- Mbrojtja nga goditja e pjesëve me korrent dhe të izoluar duhet të shtrëngohet në mënyrë të tillë që të mos hiqet pa vegla.

- Pajisjen futeni në prizë vetëm në fund të instalimit. Sigurohuni që spina të jetë e arritshme pas montimit të pajisjes.
- Nëse priza është e lirë, mos e futni spinën.
- Mos e shkëputni pajisjen nga rrjeti duke e tërhequr nga kabloja elektrike. Gjithmonë tërhiqeni kabllon elektrike duke e kapur nga spina.
- Përdorni mjeket e duhura izoluese: çelësat mbrojtës, siguresat (siguresat që vidhosen duhet të hiqen nga foleja), salvavitat dhe kontaktorët.
- Instalimi elektrik duhet të ketë një pajisje instaluese e cila ju lejon të shkëpusni pajisjen nga rryma elektrike në të gjitha polet. Pajisja instaluese duhet të ketë një hapje kontakti me gjerësi minimale 3 mm.
- Mbylleni plotësisht derën e pajisjes, përpara se të lidhni spinën e rrymës me prizën e rrymës.
- Kjo pajisje ofrohet me spinë dhe kordon elektrik.

Llojet e kablove të përshtatshme për instalim ose zëvendësim për Evropën:

H07 RN-F, H05 RN-F, H05 RRF, H05 VV-F, H05 V2V2-F (T90), H05 BB-F

Për prerjen e kablos, shikoni fuqinë totale në pllakën e specifikimeve. Mund t'i referoheni edhe tabelës:

Korrenti gjithsej (W)	Seksioni i kordonit (mm ²)
maksimumi 1380	3x0.75
maksimumi 2300	3x1
maksimumi 3680	3x1.5

Kordoni i tokëzimit (kablo e gjelbër/verdhë) duhet të jetë 2 cm më i gjatë sesa kabllot kafe të fazës dhe blu të nulit.

2.3 Përdorimi

PARALAJMËRIM!

Rrezik plagosjeje, djegiesh dhe goditjeje elektrike ose shpërthimi.

- Mos i ndryshoni specifikimet e pajisjes.
- Sigurohuni që vendet e ventilimit të mos jenë bllokuar.

- Mos harroni ta kontrolloni pajisjen gjatë punës.
- Çaktivizojeni pajisjen pas çdo përdorimi.
- Tregoni kujdes në hapjen e derës së pajisjes kur pajisja është në punë. Mund të çlirohet avull i nxehtë.
- Mos e vendosni në punë pajisjen me duar të lagura ose kur keni pasur kontakt me ujë.
- Mos ushtroni presion mbi derën e hapur.
- Mos e përdorni pajisjen si sipërfaqe pune ose si sipërfaqe mbështetëse.
- Hapeni derën e pajisjes me kujdes. Përdorimi i përbërësve me alkool mund të krijojë një përzjerje alkooli dhe ajri.
- Mos lejoni që pajisja të bjerë në kontakt me shkëndija apo flakë të hapura kur hapni derën.
- Mos vendosni produkte që marrin flakë ose sende të lagura me produkte të ndezshme brenda, pranë pajisjes ose mbi të.

PARALAJMËRIM!

Rrezik i dëmtimit të pajisjes.

- Për të parandaluar dëmtimin ose çngjyrosjen e emailit:
 - mos fusni enët e furrës ose objekte të tjera në pajisje drejtpërsëdrejti në fund.
 - mos fusni letër alumini drejtpërdrejt në pjesën e poshtme të hapësirës së pajisjes.
 - mos hidhni ujë drejtpërdrejt në pajisjen e nxehtë.
 - mos lini enë të lagura dhe ushqim në pajisje pasi të keni mbaruar gatimin.
 - bëni kujdes kur hiqni ose vendosni aksesorët.
- Çngjyrimi i emailimit ose i inoksit nuk ndikon në funksionimin e pajisjes.
- Përdorni tepsi të thellë për kekë të butë. Lëngjet e frutave shkaktojnë njolla që mund të mbesin përgjithmonë.
- Gjithmonë gatvani me derën e pajisjes të mbyllur.
- Nëse pajisja është instaluar pas një paneli mobilieje (p.sh. një derë), sigurohuni që dera të mos mbyllet asnjëherë kur pajisja është në punë. Pas një paneli të mbyllur mobilieje mund të akumulohet nxehtësi dhe lagështi, të cilat mund të shkaktojnë si rrjedhim dëme në pajisje, banesë apo

dysHEME. Mos e mbyllni panelin e mobiliejes derisa pajisja të jetë ftohur plotësisht pas përdorimit.

2.4 Kujdesi dhe pastrimi

PARALAJMËRIM!

Rrezik plagosjeje, zjarri ose dëmtimi të pajisjes.

- Përpara mirëmbajtjes, çaktivizojeni pajisjen dhe hiqeni spinën nga priza.
- Sigurohuni që pajisja të jetë e ftohtë. Ka rrezik që panelet prej xhami të thyhen.
- Ndërojeni menjëherë panelet prej xhami të derës kur janë të dëmtuara. Kontaktoni qendrën e autorizuar të shërbimit.
- Tregoni kujdes kur e hiqni derën nga pajisja. Dera është e rëndë!
- Pastrojini pajisjen rregullisht për të parandaluar dëmtimin e materialit të sipërfaqes.
- Pastrojini pajisjen me copë të butë e të njomë. Përdorni vetëm detergjente neutrale. Mos përdorni produkte gërryese, materiale të ashpra pastruese, tretës ose objekte metalike.
- Nëse përdorni spërkatës për furrën, ndiqni udhëzimet e sigurisë në paketim.

2.5 Pastrimi pirolitik

PARALAJMËRIM!

Rrezik plagosjeje/zjarri/emetimesh kimike (avuj) në regjimin pirolitik.

- Para se të kryeni pastrimin pirolitik dhe të bëni ngrohjen paraprake, hiqni nga hapësira e brendshme e furrës:
 - çdo mbetje të tepërt ushqimore, vaj apo yndyrë të derdhur / depozituar.
 - çdo objekt të lëvizshëm (duke përfshirë raftet, mbajtëset e anës, etj. që kanë ardhur me produktin) veçanërisht çdo tenxhere, tigan, tavë, takëme etj., që nuk ngjisin.
- Lexoni me kujdes të gjitha udhëzimet për pastrimin pirolitik.
- Mbajini fëmijët larg pajisjes, gjatë kohës që pastrimi pirolitik është në funksionim. Pajisja bëhet shumë e nxehtë dhe del ajër i nxehtë nga vrimat e ftohjes së parme.

- Pastrimi pirolitik është një funksion me temperaturë të lartë që mund të çlirojë avuj nga mbetjet e gatimit dhe materialet e ndërtimit, si p.sh. konsumatorëve u këshillohet të:
 - sigurojnë ajrim të mirë gjatë dhe pas pastrimit pirolitik.
 - sigurojnë ajrim të mirë gjatë dhe pas nxehtjes paraprake fillestare.
- Mos derdhni apo hidhni ujë në derën e furrës gjatë dhe pas pastrimit pirolitik për të shmangur dëmtimin e paneleve prej xhami.
- Avujt e lëshuar nga furrat pirolitike/mbetjet e gatimit siç përshkruhet nuk janë të dëmshme për njerëzit, duke përfshirë fëmijët ose personat me probleme mjekësore.
- Mbani larg kafshët shtëpiake nga pajisja gjatë dhe pas pastrimit pirolitik dhe nxehtjes paraprake. Kafshët shtëpiake të vogla (sidomos zogj dhe zvarranikë) mund të jenë shumë të ndjeshëm ndaj ndryshimeve të temperaturës dhe avujve të nxjerrë.
- Sipërfaqet jongjitëse në tenxhere, tiganë, tepsi, takëme etj. mund të dëmtohen nga pastrimi pirolitik në temperaturë të larë i të gjitha furrave pirolitike dhe mund të jetë dhe burim avujsh të dëmshëm në nivel të ulë.

2.6 Ndrichimi i brendshëm

PARALAJMËRIM!

Rrezik goditjeje elektrike.

- Në lidhje me llambat brenda produktit dhe llambat e pjesëve të këmbimit të shitura veçmas: Këto llamba janë prodhuar për kushte ekstreme fizike në pajisjet elektroshtëpiake, si p.sh. temperaturë, dridhje, lagështirë, ose janë prodhuar për të sinjalizuar informacion rreth statusit të përdorimit të pajisjes. Ato nuk janë prodhuar për t'u përdorur në aplikacione të tjera dhe nuk janë të përshtatshme për ndriçim në ambiente shtëpiake.
- Ky produkt përmban një burim drite të klasit G të efikasitetit të energjisë.
- Përdorni vetëm llamba me të njëjtat specifike.

2.7 Shërbimi

- Për të riparuar pajisjen kontaktoni me qendrën e autorizuar të shërbimit.
- Përdorni vetëm pjesë rezervë origjinale.

2.8 Hedhja

PARALAJMËRIM!

Rreziku i lëndimit ose mbytjes.

- Kontaktoni me autoritetin tuaj komunal për informacion se si ta hidhni pajisjen.
- Shkëputeni pajisjen nga rrjeti i furnizimit me energji.
- Priteni kabllon e rrjetit elektrik pranë pajisjes dhe hidhni atë.
- Hiqni kapësen e derës për të parandaluar që fëmijët kafshët shtëpiake të ngecin brenda pajisjes.

3. INSTALIMI

PARALAJMËRIM!

Referojuni kapitujve për sigurinë.

3.1 Montimi inkaso



www.youtube.com/electrolux
www.youtube.com/aeg

How to install your AEG/Electrolux
Oven - Column installation



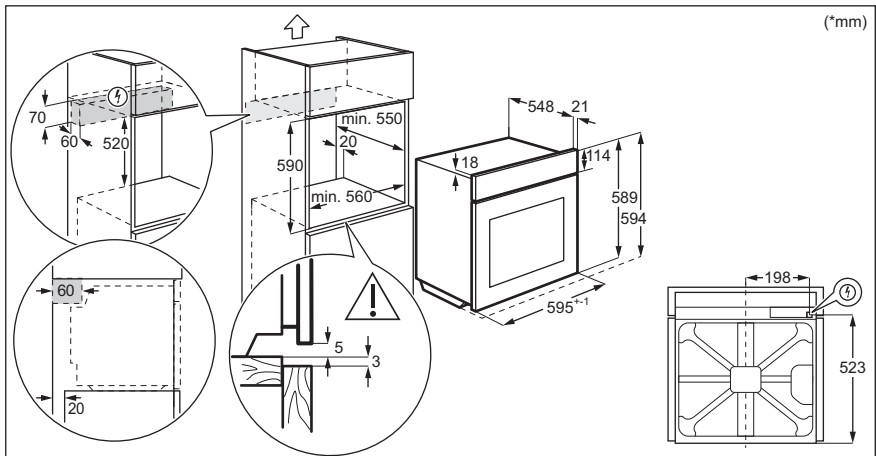
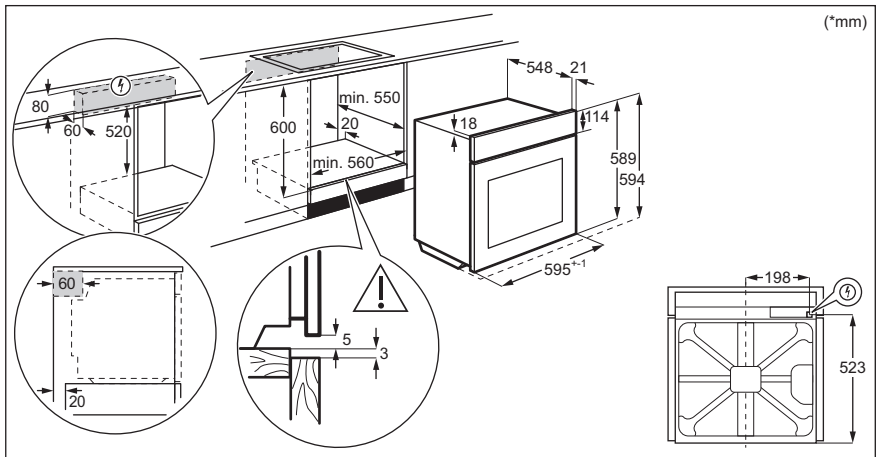

3.2 Sigurimi i furrës në kabinet

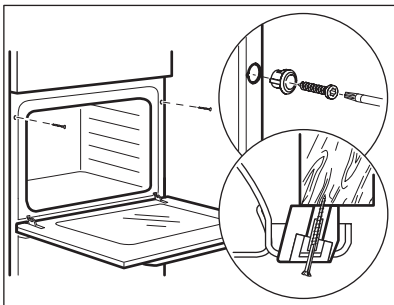

4. PËRSHKRIM I PRODUKTIT

4.1 Pamje e përgjithshme

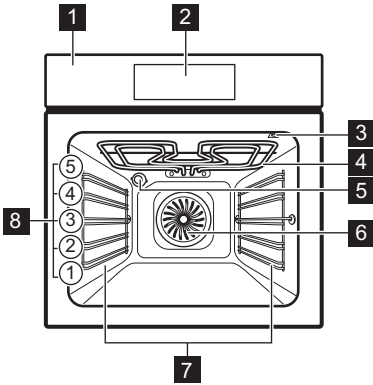

- 1 Paneli i kontrollit
- 2 Programuesi elektronik
- 3 Priza e sensorit të ushqimit
- 4 Elementi i ngrohjes
- 5 Llamba
- 6 Ventilimi
- 7 Mbështetje e raftit, i lëvizshëm
- 8 Poyicioni i raftit

4.2 Aksesorët

- **Rafti me rrjetë**
Për enë gatimi, forma keku, rosto.
- **Tava e pjekjes**
Për kekë dhe kuleçë.
- **Tava e skarës/pjekjes**
Për pjekje dhe rosto ose si tavë për mbledhjen e yndyrës.

- **Sensori i ushqimit**
Për të matur se sa gatuhet ushqimi.
- **Korridori teleskopik**
Me shinat teleskopike mund t'i vendosni dhe hiqni raftet më lehtë.

5. PANELI I KONTROLLIT

5.1 Përmbledhje e panelit të kontrollit

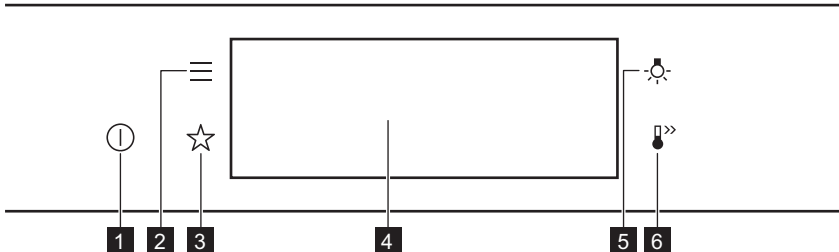

1	Aktiv / Joaktiv	Shtypni dhe mbajeni për të ndezur e fikur pajisjen.
2	Menyja	Liston funksionet e pajisjes.
3	Të preferuara	Listë e cilësimeve të preferuara.
4	Ekran	Tregon cilësimet aktuale të pajisjes.
5	Çelësi i llambës	Për të ndezur dhe fikur llambën.
6	Nxehje e shpejtë	Për të aktivizuar dhe çaktivizuar funksionin: Nxehje e shpejtë.



Shtypni

Prekni sipërfaqen me majën e gishtit.



Lëvizni

Rrëshqisni gishtin mbi sipërfaqe.



Shtypni dhe mbani

Prekni sipërfaqen për 3 sekonda.

5.2 Ekran

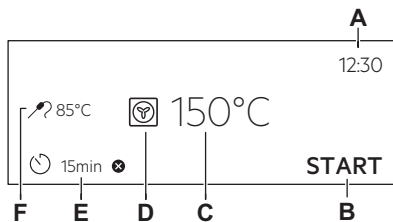

Cilësimet me funksionet e panelit kryesor.

- A. Ora Ditore
- B. NISJA/STOP
- C. Temperaturë
- D. Funksionet e nxehjes
- E. Kohëmatësi
- F. Sensori i ushqimit (vetëm për modelet e përzgjedhura)

Treguesit e ekranit

Treguesit bazë - për të naviguar në ekran.



Për të konfirmuar përzgjedhjen / cilësimin.



Për të shkuar një nivel pas në menu.



Për të zhbërë veprimin e fundit.



Për të aktivizuar dhe çaktivizuar opsionet.

Bjери alarmit treguesit e funksionit - kur koha e vendosur e gatimit përfundon, bie sinjali.



Funksioni është i aktivizuar.



Funksioni është i aktivizuar. Gatimi ndalon automatikisht.



Alarmi i sinjalit është i fikur.

Treguesit e kohëmatësit



Për të vendosur funksionin: Shtyrja e programit.



Për të anuluar parametrin.

6. PËRPARA PËRDORIMIT TË PARË

PARALAJMËRIM!

Referojuni kapitujve për sigurinë.

6.1 Pastrimi fillestar

Hapi 1	Hapi 2	Hapi 3
Hiqni të gjithë aksesorët dhe mbajtëset e rafteve që mund të hiqen nga pajisja.	Pastroni pajisjen dhe aksesorët vetëm me një copë me mikrofibra me ujë të ngrohtë dhe një detergjent të butë.	Vendosni në pajisje aksesorët dhe mbajtëset e rafteve që mund të hiqen.

6.2 Lidhja e parë

Në ekran shfaqet mesazhi i mirëseardhjes pas lidhjes së parë.

Duhet të caktoni: Gjuha, Drita e ekranit, Tingujt e butonave, Volumi i ziles, Ora Ditore.

6.3 Ngrohja paraprake fillestare

Ngrohni paraprakisht furrën bosh përpara përdorimit të parë.

Hapi 1 Hiqni të gjithë aksesorët dhe mbajtëset e rafteve që mund të hiqen nga furra.

Hapi 2 Vendosni temperaturën maksimale për funksionin: 
Lëreni furrën të punojë për 1o.

Hapi 3 Vendosni temperaturën maksimale për funksionin: 
Lëreni furrën të punojë për 15min.

 Furra mund të nxjerrë erë të keqe dhe tym gjatë ngrohjes paraprake. Sigurohuni që dhoma të jetë e ajrosur mirë.

7. PËRDORIMI I PËRDITSHËM

PARALAJMËRIM!

Referojuni kapitujve për sigurinë.

7.1 Si të cilësoni: Funksionet e nxehtësisë

Hapi 1 Ndizni furrën. Në ekran shfaqet funksioni i parazgjedhur i nxehtësisë.

Hapi 2 Shtypni simbolin e funksionit të nxehtësisë  për të hyrë në nën-meny.

Hapi 3	Zgjidhni funksionin e nxehtësisë dhe shtypni: OK . Në ekran shfaqet: temperatura.
Hapi 4	Vendosja e: temperaturës. Shtypni: OK .
Hapi 5	Shtypni: START . Sensori i ushqimit - mund ta futni sensorin në çdo kohë përpara ose gjatë gatimit.
STOP - shtypeni për të çaktivizuar funksionin e nxehtësisë.	
Hapi 6	Fikni furrën.

7.2 Si ta programoni: Gatim i asistuar



Çdo gatim në këtë nënmeny ka një funksion dhe temperaturë të rekomanduar. Mund ta përshtatni kohën dhe temperaturën.

Për disa prej gatime ju mund të gatuani gjithashtu me:

- Peshë automatike
- Sensori i ushqimit



Niveli i gatimit të një gjelle:







- I pjekur pak ose Më pak
- I gatuar mesatarisht
- I gatuar mirë ose Më shumë

Hapi 1	Ndizni furrën.
Hapi 2	Shtypni: 
Hapi 3	Shtypni:  Fusni: Gatim i asistuar.
Hapi 4	Zgjidhni një gatim ose lloj ushqimi.
Hapi 5	Shtypni: START .





7.3 Funksionet e nxehtësisë





STANDARD

Funksionet e nxehtësisë	Aplikimi
 Skara	Për të pjekur në skarë ushqime të sheshta dhe për të thekur bukë.
 Skarë turbo	Për të pjekur nyja të mëdha mishi ose shpendësh me kocka në një pozicion rafti. Për të bërë gratina dhe për të karamelizuar.

Funksionet e nxehtjes	Aplikimi
 Ventilator i plotë	Për të pjekur në deri në tre pozicione rafti njëkohësisht dhe për të tharë ushqimin. Vendosi temperaturën 20 - 40°C më poshtë se sa për Gatim tradicional.
 Ushqime të ngrira	Për t'i bërë krokante ushqimet e shpejta, p.sh. patatet e skuqura, patate feta ose roleta.
 Gatim tradicional	Për të pjekur ushqimin në një nivel furre.
 Funksioni i picës	Për të pjekur pica. Për karamelizim intensiv dhe një fund kërcitës.
 Nxehtësia e poshtme	Për pjekjen e kekëve me fund kërcitës dhe për ruajtjen e ushqimit.
 Pjekja e bukës	Përdoreni këtë funksion për të pjekur bukë dhe simite me rezultate shumë të mira sa i përket fortësisë, ngjyrës dhe shkëlqimit të kores.
 Ardhja e brumit	Për të shpejtuar ardhjen e brumit me maja. Parandalon tharjen e sipërfaqes së brumit dhe e mban brumin elastik.

SPECIALE

Funksionet e nxehtjes	Aplikimi
 Konservimi	Për të konservuar perime, (p.sh. turshi).
 Tharja	Për të tharë frutat, zrazavatet dhe kërpudhat e prera në feta.
 Ngrohja e pjatave	Për të ngrohur paraprakisht pjata që do të shërbehen.
 Shkrirja	Për të shkrirë ushqimin (zazavate dhe fruta). Koha e shkrijes varet nga sasia dhe madhësia e ushqimit të ngrirë.

Funksionet e nxejjes	Aplikimi
 Au Gratin	Për gatime si lazanja apo gratin me patate. Për të bërë gratina dhe për të karamelizuar.
 Gatim i ngadaltë	Për të përgatitur rosto të buta dhe me leng.
 Mbaj ngrohtë	Për ta mbajtur ushqimin të ngrohtë. Vini re se disa ushqime mund të vazhdojnë të gatohen dhe të thahen ndërsa mbahen të ngrohta. Mbulojini gatimet nëse është e nevojshme
 Pjekje vent. me lagështirë	Ky funksion është krijuar për të kursyer energji gjatë gatimit. Kur përdorni këtë funksion, temperatura brenda pajisjes mund të ndryshojë nga temperatura e vendosur. Përdoret nxehtësia e mbetur. Fuqia e ngrohjes mund të pakësohet. Për më shumë informacion referojuni kapitullit "Përdorimi ditor", Shënime mbi: Pjekje vent. me lagështirë.

7.4 Shënime mbi:Pjekje vent. me lagështirë

Ky funksion ishte përdorur për të qenë në pajtim me kategorinë e efikasitetit energjetik dhe kërkesat e ekodizajnit (sipas EU 65/2014 dhe EU 66/2014). Testimet sipas: IEC/EN 60350-1.

Dera e furrës duhet të mbyllet gjatë gatimit në mënyrë që funksioni të mos ndërpritet dhe që furra të funksionojë me efikasitetin më të lartë të mundshëm të energjisë.

Kur përdorni këtë funksion llamba fiket automatikisht pas 30 sekondash.

Për udhëzimet e gatimit referojuni kapitullit "Udhëzime dhe këshilla", Pjekje vent. me lagështirë. Për rekomandime të përgjithshme të kursimit të energjisë, referojuni kapitullit "Efikasiteti i energjisë", Kursimi i energjisë.

8. FUNKSIONET E ORËS

8.1 Përshkrimi i funksioneve të orës

Funksioni i orës	Përdorimi
Koha e gatimit	Për të vendosur kohëzgjatjen e gatimit. Maksimumi është 23 orë e 59 minuta.
Përfundo veprimin	Për të vendosur se çfarë ndodh kur përfundon numërimi i kohëmatësit.
Shtyrja e programit	Për të shtyrë fillimin dhe / ose përfundimin e gatimit.
Kohë shtesë	Për të zgjatur kohën e gatimit.
Kujtesë	Për vendosjen e një numërimi mbrapsht. Maksimumi është 23 orë e 59 minuta. Ky funksion nuk ndikon në funksionimin e pajisjes.
Kohëmatësi me rritje	Monitoron kohëzgjatjen e punës së funksionimit. Kohëmatësi me rritje- mund ta ndizni dhe fikni.

8.2 Si të cilësoni: Funkzionet e orës

Mënyra e regjistrimit të orës

Hapi 1 Ndizni furrën.

Hapi 2 Shtypni: Ora Ditore.

Hapi 3 Vendosni kohën. Shtypni: OK.

Si të vendosni kohën e gatimit

Hapi 1 Zgjidhni funksionin e nxehtës dhe vendosni temperaturën.

Hapi 2 Shtypni: .

Hapi 3 Vendosni kohën. Shtypni: OK.

Mënyra e zgjedhjes së opsionit të përfundimit

Hapi 1 Zgjidhni funksionin e nxehtës dhe vendosni temperaturën.

Hapi 2 Shtypni: .

Hapi 3 Vendosni kohën e gatimit.

Hapi 4 Shtypni: ● ● ● .

Hapi 5 Shtypni: Përfundo veprimin.

Hapi 6 Zgjidhni të preferuarin: Përfundo veprimin.

Hapi 7 Shtypni: OK. Përsëriteni veprimin derisa ekrani të shfaqë panelin kryesor.

Si të vonojmë nisjen e gatimit

Hapi 1 Vendosni një funksion ngrohjeje dhe temperaturën.

Hapi 2 Shtypni: .

Hapi 3 Vendosni kohën e gatimit.

Hapi 4 Shtypni: ● ● ● .

Hapi 5 Shtypni: Shtyrja e programit.

Hapi 6 Zgjidhni vlerën.

Hapi 7 Shtypni: OK. Përsëriteni veprimin derisa ekrani të shfaqë panelin kryesor.

Zgjatja e kohës së gatimit

Kur ka mbetur 10% nga koha e gatimit dhe ushqimi nuk duket të jetë gati, mund ta zgjasni kohën e gatimit. Ju gjithashtu mund të ndryshoni funksionin e nxehtës.

Shtypni **+1min** për të zgjatur kohën e gatimit.

Si të ndryshojmë parametrat e kohëmatësit

Hapi 1 Shtypni: 

Hapi 2 Vendosni vlerën e kohëmatësit.

Hapi 3 Shtypni: **OK**.

Mund ta ndryshoni kohën e caktuar gjatë gatimit në çdo moment.

9. PËRDORIMI I AKSESORËVE

PARALAJMËRIM!

Referojuni kapitujve për sigurinë.

9.1 Futja e aksesoreve

Një dhëmbëzim i vogël në pjesën e sipërme rrit sigurinë. Dhëmbëzimet janë gjithashtu

pajisje kundër animit. Buzët e ngritura përreth skarës parandalojnë rrëshqitjen nga rafti.

Rafti me rrjetë:

Shtyni raftin mes shufrave udhëzuese të mbajtëses së raftit dhe sigurohuni që këmbët të jenë me drejtim poshtë.

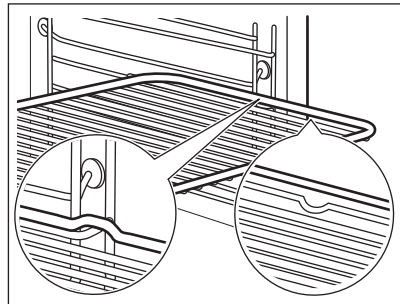

Tava e pjekjes / Tigan i thellë:

Shtyni tavën midis shufrave drejtuese të mbajtëses së raftit.

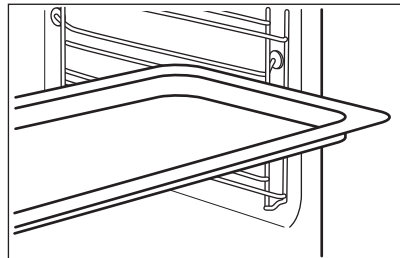

9.2 Sensori i ushqimit

Sensori i ushqimit - mat temperaturën brenda ushqimit. Mund ta përdorni me çdo funksion nxehe.

Duhet të vendosen dy temperatura të ndryshme:

°C

temperatura e furrës: minimumi 120 °C.



Temperatura e brendshme.

Për rezultate sa më të mira në gatim:

Përbërësit duhet të jenë në temperaturë dhome.

mos e përdorni për gatime të lëngshme.

gjatë gatimit duhet të mbetet në enë.

Furra llogarit me afërsi kohën e përfundimit të gatimit. Kjo gjë varet nga sasia e ushqimit, funksioni dhe temperatura e vendosur e furrës.

9.3 Si ta përdorni: Sensori i ushqimit

Hapi 1 Ndizni furrën.

Hapi 2 Vendosni një funksion nxehjeje dhe nëse është e nevojshme, temperaturën e furrës.

Hapi 3 Futni: Sensori i ushqimit.

Mish, pulë dhe peshk

tavë

Futni majën e Sensori i ushqimit në qendër të mishit ose peshkut, në pjesën më të trashë nëse është e mundur. Sigurohuni që të paktën 3/4 e Sensori i ushqimit të jetë brenda pjatës.

Futni majën e Sensori i ushqimit saktësisht në qendër të tavës. Sensori i ushqimit duhet jetë i palëvizur në një vend gjatë gatimit. Përdorni një përbërës të ngurtë për të arritur këtë. Përdorni buzët e tavës së pjekjes për të mbajtur dorezën prej silikonit të Sensori i ushqimit. Maja e Sensori i ushqimit nuk duhet të prekë fundin e tavës së pjekjes.

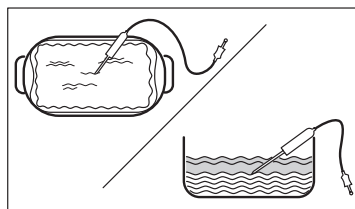
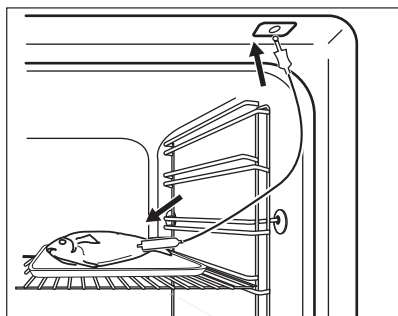

Hapi 4 Futni Sensori i ushqimit në folenë në pjesën e përparme të furrës. Ekran i shfaq temperaturën e aktuale të: Sensori i ushqimit.

Hapi 5  - shtypni për të vendosur temperaturën e brendshme të sensorit.

Hapi 6

- ● ● - shtypni për të caktuar opsionin e preferuar:
- Bjeri alarmit - kur ushqimi arrin temperaturën e brendshme, dëgjohet sinjali.
- Bjeri alarmit dhe ndalo gatimin - kur ushqimi arrin temperaturën e brendshme, bie sinjali dhe furra ndalon.

Hapi 7 Zgjidhni opsionin dhe shtypni në mënyrë të përsëritur: **OK** për të shkuar tek ekrani kryesor.

Hapi 8 Shtypni: **START** .
Kur ushqimi arrin temperaturën e vendosur, dëgjohet sinjali. Mund të zgjidhni të ndaloni ose të vazhdoni gatimin për t'u siguruar që ushqimi është gatuar mirë.

Hapi 9 Hiqeni Sensori i ushqimit nga priza dhe nxirreni gatesën nga furra.



PARALAJMËRIM!

Ka rrezik djegieje Sensori i ushqimit pasi nxehet. Kini kujdes kur e shkëpusni nga priza dhe kur e hiqni nga ushqimi.

10. FUNKSIONET SHITESË

10.1 Si të ruani: Të preferuara

Ju mund të ruani cilësimet tuaja të preferuara, si p.sh. funksionin e nxehjes, kohën e gatimit, temperaturën, ose funksionin e pastrimit. Ju mund të ruani 3 cilësime të preferuara.

Hapi 1 Ndizni pajisjen.

Hapi 2 Zgjidhni cilësimin e preferuar.

Hapi 3 Shtypni:  . Zgjidhni: Të preferuara.

Hapi 4 Zgjidhni: Ruaj cilësimet aktuale.

Hapi 5 Shtypni **+** për të shtuar cilësimet në listën e: Të preferuara. Shtypni **OK**.

 - shtypni për të rivendosur cilësimin.

 - shtypni për të anuluar cilësimin.

10.2 Bllokimi i funksionit

Funksioni parandalon ndryshimin pa dashje të funksionit të nxehjes.

Hapi 1 Ndizni pajisjen.



Hapi 2 Vendosni një funksion nxehjeje.



Hapi 3 ,  - shtypni në të njëjtën kohë për të aktivizuar funksionin.

Për të çaktivizuar funksionin, përsëritni hapin 3.

10.3 Fikja automatike

Për arsye sigurie, nëse funksioni i nxehjes është aktiv dhe s'ka ndryshuar asnjë cilësim, pajisja do të fiket automatikisht pas një periudhe të caktuar.

 (°C)	 (o)
30 - 115	12.5
120 - 195	8.5
200 - 245	5.5

 (°C)	 (o)
250 - maksimumi	3

Fikja automatike s'funksionon me funksionet: Të lehta, Sensori i ushqimit, Koha e përfundimit, Gatim i ngadaltë.

10.4 Ventilatori i ftohjes

Kur pajisja është në punë, ventilatori i ftohjes ndizet automatikisht për t'i mbajtur sipërfaqet e pajisjes të ftohta. Nëse fikni pajisjen, ventilatori ftohës mund të vazhdojë të punojë derisa të ftohet pajisja.

11. UDHËZIME DHE KËSHILLA

11.1 Rekomandimet e gatimit













Temperatura dhe kohët e gatimit në tabela janë vetëm udhëzuese. Ato varen nga receta, cilësia dhe sasia e përbërësve të përdorur.

Pajisja juaj mund të pjekë apo të skuqë ndryshe nga pajisja që kishit më parë. Udhëzimet e mëposhtme tregojnë cilësimet e rekomanduara për temperaturën, kohën e gatimit dhe pozicionin e skarës për lloje të veçanta ushqimi. Nëse nuk gjeni përzgjedhjet për një recetë të veçantë, kërkoni për një të përafërt.

11.2 Pjekje vent. me lagështirë

Për rezultate optimale ndiqni sugjerimet e listuara në tabelën më poshtë.

		 (°C)		 (min)
Role të ëmbla, 16 copë	tavë për pjekje ose tavë e thellë	180	2	20 - 30
Simite, 9 copë	tavë për pjekje ose tavë e thellë	180	2	30 - 40
Picë, e ngrirë, 0,35 kg	rafti rrjetë	220	2	10 - 15
Role biskotash	tavë për pjekje ose tavë e thellë	170	2	25 - 35
Kekë Brownie	tavë për pjekje ose tavë e thellë	175	3	25 - 30
Sufle, 6 copë	tasa qeramike në raftin e teltit	200	3	25 - 30
Bazë pudingu pandispanje	tavë baze pandispanje në raft teli	180	2	15 - 25
Sandviç Viktoria	tavë pjekjeje mbi raft me rrjetë	170	2	40 - 50
Peshk i zier, 0,3 kg	tavë për pjekje ose tavë e thellë	180	3	20 - 25
Peshk i plotë, 0,2 kg	tavë për pjekje ose tavë e thellë	180	3	25 - 35

		 (°C)		 (min)
Fileta peshku, 0,3 kg	tavë pice mbi raft teli	180	3	25 - 30
Mish i zier, 0,25 kg	tavë për pjekje ose tavë e thellë	200	3	35 - 45
Shashlik, 0,5 kg	tavë për pjekje ose tavë e thellë	200	3	25 - 30
Biskota, 16 copë	tavë për pjekje ose tavë e thellë	180	2	20 - 30
Amareta, 24 copë	tavë për pjekje ose tavë e thellë	180	2	25 - 35
Kek me kupa, 12 copë	tavë për pjekje ose tavë e thellë	170	2	30 - 40
Pasta me kripë, 20 copë	tavë për pjekje ose tavë e thellë	180	2	25 - 30
Biskota me kore të shkrifët, 20 copë	tavë për pjekje ose tavë e thellë	150	2	25 - 35
Tarta të vogla, 8 copë	tavë për pjekje ose tavë e thellë	170	2	20 - 30
Perime, të ziera, 0,4 kg	tavë për pjekje ose tavë e thellë	180	3	35 - 45
Omëletë vegjetariane	tavë pice mbi raft teli	200	3	25 - 30
Perime mesdhetare, 0,7 kg	tavë për pjekje ose tavë e thellë	180	4	25 - 30

11.3 Pjekje vent. me lagështirë - aksesoret e rekomanduara

Përdorni tava dhe enë të errëta dhe joreflektuese. Ato e thithin më mirë nxehtësinë se enët me ngjyrë të çelur dhe reflektuese.



Tavë pice

E errët, joreflektuese
28 cm diametër

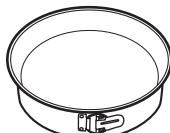

Tavë gatimi

E errët, joreflektuese
26 cm diametër



Tasa qeramike

Qeramikë
8 cm diametër, 5
cm lartësi









Tavë për bazë
pandispanje







E errët, joreflektuese
28 cm diametër

11.4 Tabelat e gatimit për institutet e testimit

Informacion për institutet e testimit

Testet sipas IEC 60350-1.

				 (°C)	 (min)	
Kekë të vegjël, 20 për tepsi	Gatim tradicional	Tava e pjekjes	3	170	20 - 35	-
Kekë të vegjël, 20 për tepsi	Ventilator i plotë	Tava e pjekjes	3	150 - 160	20 - 35	-
Kekë të vegjël, 20 për tepsi	Ventilator i plotë	Tava e pjekjes	2 dhe 4	150 - 160	20 - 35	-
Ëmbëlsirë me mollë, 2 tava Ø20 cm	Gatim tradicional	Rafti me rrjetë	2	180	70 - 90	-
Ëmbëlsirë me mollë, 2 tava Ø20 cm	Ventilator i plotë	Rafti me rrjetë	2	160	70 - 90	-
Pandispanj ë pa yndyrë, formë keku Ø 26 cm	Gatim tradicional	Rafti me rrjetë	2	170	40 - 50	Ngroheni furrën paraprakisht për 10 min.
Pandispanj ë pa yndyrë, formë keku Ø 26 cm	Ventilator i plotë	Rafti me rrjetë	2	160	40 - 50	Ngroheni furrën paraprakisht për 10 min.
Pandispanj ë pa yndyrë, formë keku Ø 26 cm	Ventilator i plotë	Rafti me rrjetë	2 dhe 4	160	40 - 60	Ngroheni furrën paraprakisht për 10 min.
Amareta	Ventilator i plotë	Tava e pjekjes	3	140 - 150	20 - 40	-
Amareta	Ventilator i plotë	Tava e pjekjes	2 dhe 4	140 - 150	25 - 45	-
Amareta	Gatim tradicional	Tava e pjekjes	3	140 - 150	25 - 45	-

				 (°C)	 (min)	
Bukë e thekur, 4 - 6 copë	Skara	Rafti me rretë	4	maks.	1 - 5	Ngroheni furrën paraprakisht për 10 min.
Qofte prej mish lope, 6 copë, 0.6 kg	Skara	Rafti me rretë, tavë kullimi	4	maks.	20 - 30	Vendosni raftin me rretë në nivelin e katërt dhe tavën e kullimit në nivelin e tretë të furrës. Rrotullojeni ushqimin pasi të ketë kaluar gjysma e kohës së gatimit. Ngroheni furrën paraprakisht për 10 min.

12. KUJDESI DHE PASTRIMI

PARALAJMËRIM!

Referojuni kapitujve për sigurinë.

12.1 Shënime për pastrimin



Agjentët e pastrimit

Pastroni vetëm me një copë me mikrofibra pjesën ballore të pajisjes me ujë të ngrohtë dhe një detergjent të butë.

Përdorni një solucion pastrues për të pastruar sipërfaqet metalike.

Pastroni njollat me një detergjent të butë.



Përdorimi i përditshëm

Pastrojeni hapësirën e brendshme pas çdo përdorimi. Grumbullimi i yndyrës ose mbetjeve të tjera mund të shkaktojë zjarr.

Në pajisje ose në panelet e dyerve prej xhami mund të kondensohet lagështi. Për të ulur kondensimin, lëri pajisjen të punojë për 10 minuta para gatimit. Mos e ruani ushqimin në pajisje për më shumë se 20 minuta. Thani brendësinë vetëm me një copë me mikrofibra pas çdo përdorimi.



Aksesorët

Pastrojeni të gjithë aksesorët pas çdo përdorimi dhe lëri të thahen. Përdorni vetëm një leckë me mikrofibra me ujë të ngrohtë dhe detergjent të butë. Mos i pastroni aksesorët në pjatlarëse.

Mos i pastroni aksesorët që nuk ngjisin duke përdorur pastrues gërryes ose objekte me majë të mprehtë.

12.2 Mënyra e heqjes: Mbajtëset e rafteve

Hiqni mbajtëset e rafteve për të pastruar furrën.

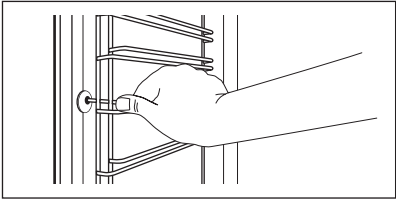
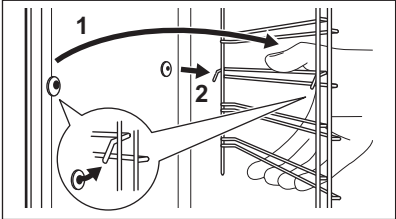
Hapi 1	Fikni furrën dhe prisni derisa të ftohet.	
Hapi 2	Tërhiqni pjesën ballore të mbajtëses nga paret anësor.	
Hapi 3	Tërhiqni pjesën e pasme të mbajtëses së rafteve jashtë murit anësor dhe hiqeni.	
Hapi 4	Montojini mbajtëset e rafteve në rendin e kundërt. Kunjat mbajtës në treguesit teleskopikë duhet të drejtohen përpara.	

12.3 Si ta përdorni: Pastrimi pirolitik

Pastroneni furrën me Pastrimi pirolitik.

PARALAJMËRIM!

Ekziston mundësia e djegies.

KUJDES!

Nëse ka pajisje të tjera të instaluar në njëjtën ndarje, mos i përdorni njëkohësisht me këtë funksion. Kjo mund t'i shkaktojë dëmtim furrës.

Përpara Pastrimi pirolitik:

Fikni furrën dhe prisni derisa të ftohet.

Hiqni të gjithë aksesorët.

Pastroni dyshtemenë e furrës dhe xhamin e brendshëm të derës me ujë të ngrrohtë, leckë të butë dhe detergjent të butë.

Hapi 1	Hapi 2	Hapi 3
Ndizni furrën.	Shtypni:  / Pastrimi.	Zgjidhni modalitetin e pastrimit.
Opsioni	Regjimi i pastrimit	Kohëzgjatja
Pastrimi pirolitik, i shpejtë	Pastrim i lehtë	1 h
Pastrimi pirolitik, normal	Pastrim normal	1 h 30 min
Pastrimi pirolitik, intensive	Pastrim i plotë	2 h 30 min

 Kur nis pastrimi, dera e furrës kyçet dhe llamba fiket. Ventilatori funksionon me shpejtësi më të lartë.

STOP - shtypeni për të ndaluar pastrimin përpara se të përfundojë.
Mos e përdorni furrën derisa simboli i kyçjes së derës të zhduket nga ekrani.

Kur përfundon pastrimi:

Fikni furrën dhe prisni derisa të ftohet.

Fshijeni pjesën e brendshme me një leckë të butë.

Hiqni mbetjet nga fundi i pjesës së brendshme.

12.4 Kujtuesi Për Pastrimin

Kur shfaqet kujtuesi, rekomandohet pastrimi.

Përdorni funksionin: Pastrimi pirolitik.

12.5 Mënyra e heqjes dhe e instalimit: Dera

Dera e furrës ka tri panele xhami. Mund t'i hiqni derën e furrës dhe panelet e brendshme prej xhami për t'i pastruar. Lexoni të gjithë udhëzimin "Heqja dhe instalimi i derës" përpara se të hiqni panelet prej xhami.

KUJDES!

Mos e përdorni furrën pa panelet prej xhami.

Hapi 1 Hapeni derën plotësisht dhe mbani të dyja menteshat.

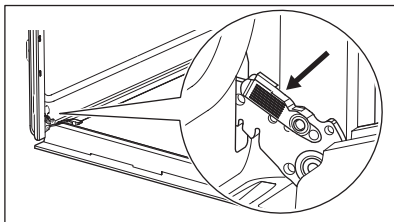

Hapi 2 Ngrini dhe tërhiqni shulat derisa të klikojnë.

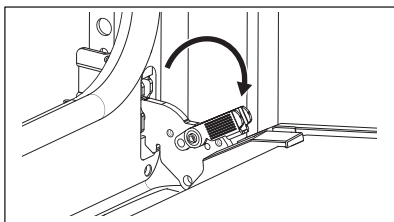

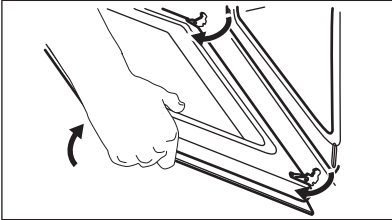
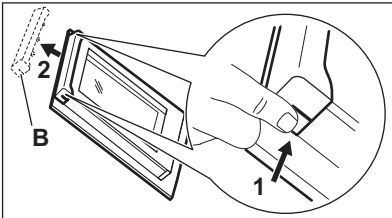
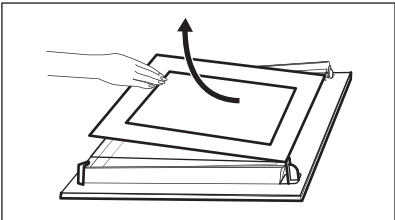
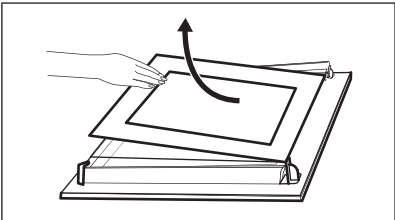
Hapi 3	Mbylleni derën e furrës në pozicionin e parë të hapjes. Më pas ngrini dhe tërhiqeni për ta hequr derën nga vendi.	
Hapi 4	Vëreni derën mbi një pëlhurë të butë mbi një sipërfaqe të qëndrueshme.	
Hapi 5	Mbani shtrënguar në të dy anët kornizën (B) e sipërme të derës dhe shtyjeni nga brenda për ta çliruar nga kllapa.	
Hapi 6	Tërhiqeni kornizën e derës drejt vetes për ta hequr.	
Hapi 7	Mbajini panelet prej xhami të derës nga pjesa e sipërme dhe nxirrini jashtë me kujdes një nga një. Filloni nga paneli i sipërm. Sigurohuni që xhami të rrëshqasë jashtë mbështetëseve krejtësisht.	
Hapi 8	Pastrojini panelet prej xhami me ujë dhe sapun. Thajini me kujdes panelet prej xhami. Mos i pastroni panelet prej xhami në pjatlarëse.	
Hapi 9	Pas pastrimit, montoni panelet prej xhami dhe derën e furrës. Nëse dera është montuar saktë, do të dëgjoni një klikim kur mbyllni shulat.	

Sigurohuni që t'i rivendosni panelet prej xhami (A dhe B) në rendin e duhur. Kontrolloni për simbolin/printimin në secilën anë të panelit të xhamit, secili prej paneleve të xhamit duket ndryshe për ta bërë çmontimin dhe montimin më të lehtë. Kur instalohet saktë korniza e derës kërcet. Sigurohuni që ta montoni saktë në vend panelin e mesëm prej xhami.

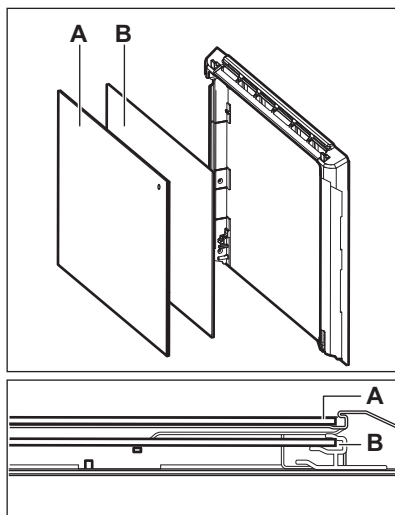

12.6 Mënyra e ndërrimit: Llamba

PARALAJMËRIM!

Rrezik goditjeje elektrike.
Llamba mund të jetë e nxehtë.

Llambën halogjene kapeni gjithmonë me një pecetë për të evituar djegien e mbetjeve të yndyrshme mbi llambë.

Përpara se të zëvendësoni llambën e furrës:

Hapi 1	Hapi 2	Hapi 3
Fikni furrën. Prisni derisa furra të jetë ftohur.	Shkëputeni furrën nga priza e korrentit.	Vendosni një pëlhurë në fund të zgavrës.

Llamba e pasme



Hapi 1	Rrotullojeni kapakun e llambës për ta hequr.
Hapi 2	Pastroni kapakun prej xhami.
Hapi 3	Ndërroni llambën me një llambë të përshtatshme që i reziston nxehtësisë 300 °C.
Hapi 4	Instaloni kapakun prej xhami.



13. ZGJIDHJA E PROBLEMEVE

PARALAJMËRIM!

Referojuni kapitujve për sigurinë.

13.1 Çfarë duhet bërë nëse...

 Pajisja nuk ndizet ose nuk nxehet	
 Shkaku i mundshëm	 Ndreqja
Pianura nuk është e lidhur me rrjetin elektrik ose nuk është lidhur saktë.	Kontrolloni nëse furra është lidhur siç duhet me rrjetin elektrik. Shihni diagramën e lidhjes.
Nuk është vendosur ora.	Cilësoni orën, për hollësi referojuni Funksionet e orës kapitullit, Si ta cilësoni: Funksionet e orës.
Dera nuk është mbyllur siç duhet.	Mbylleni tërësisht derën.
Është djegur siguresa.	Sigurohuni që shkaku i problemit është siguresa. Nëse problemi përsëritet, kontaktoni një elektrikist të kualifikuar.
Pajisja Bllokimi për fëmijët është ndezur.	Referojuni kapitullit "Menyja", nënmenyja për: Opsionet.



 Komponentët	
 Përshkrimi	 Ndreqja
Llamba është djegur.	Ndërroni llambën, për detaje referojuni kapitullit "Kujdesi dhe pastrimi", "Mënyra e ndërrimit": Llamba.

Ikja e dritave e ndalon gjithmonë pastrimin. Përsëritni pastrimin nëse ndërpritet nga ikja e dritave.

13.2 Mënyra e menaxhimit: Kodet e defekteve

Kur ndodh një gabim softueri, ekrani shfaq mesazhin e gabimit.

Në këtë pjesë, do të gjeni listën e problemeve që mund t'i zgjidhni vetë.

 Kodi dhe përshkrimi	 Ndreqja
C2 - Sensori i ushqimit është në brendësinë e pajisjes gjatë Pastrimi pirolitik.	Nxirrni Sensori i ushqimit.
C3 - dera nuk është mbyllur plotësisht gjatë Pastrimi pirolitik.	Mbyllni derën.
F111 - Sensori i ushqimit s'është futur mirë në prizë.	Fusni plotësisht Sensori i ushqimit në prizë.
F240, F439 - fushat me prekje në ekran nuk funksionojnë mirë.	Pastroni sipërfaqen e ekranit. Sigurohuni që të mos ketë papastërti në fushat me prekje.
F908 - sistemi i pajisjes nuk mund të lidhet me panelin e kontrollit.	Ndizni dhe fikni pajisjen.

13.3 Të dhënat e shërbimit

Nëse nuk e gjeni dot vetë një zgjidhje, kontaktoni me shitësin tuaj ose me një qendër shërbimi të autorizuar.

Të dhënat e nevojshme për qendrën e shërbimit ndodhen në pllakën e specifikimeve. Pllaka e specifikimeve është në kornizën e përparme të brendësisë së pajisjes. Mos e hiqni pllakën e specifikimeve nga pjesa e brendshme e pajisjes.

Ju rekomandojmë t'i shkruani të dhënat këtu:

Modeli (MOD.)
Numri i produktit (PNC)
Numri i serisë (S.N.)

14. EFIKASITETI ENERGJETIK

14.1 Informacioni i produktit dhe Fleta e informacionit të produktit sipas Rregulloreve të ekodizajnit dhe etiketimit për energjinë të BE-së

Emri i furnizuesit	Electrolux	
Identifikimi i modelit	EOE8P39V 949498474 EOE8P39X 949498473	
Indeksi i Efiçencës së Energjisë	81.2	
Klasi i efikasitetit energjetik	A+	
Konsumi i energjisë me ngarkesë standarde, regjimi tradicional	0.93 kWh/cikël	
Konsumi i energjisë me ngarkesë standarde, regjimi me ventilim të detyruar	0.69 kWh/cikël	
Numri i zgavrave	1	
Burimi i nxehtësisë	Elektriciteti	
Volumi	72 l	
Lloji i furrës	Furrë e integruar	
Sasi	EOE8P39V	32.0 kg
	EOE8P39X	31.9 kg

IEC/EN 60350-1 - Pajisje shtëpiake gatimi me energji elektrike - Pjesa 1: Gama, furrat, furrat me avull dhe skarat - Metodat për matjen e performancës.

14.2 Kursimi i energjisë



Pajisja ka disa karakteristika që ju ndihmojnë të kurseni energji gjatë gatimit të përditshëm.

Sigurohuni që dera e pajisjes të jetë e mbyllur mirë kur pajisja është në punë. Mos e hapni derën e pajisjes shumë shpesh gjatë gatimit.

Mbajeni guarnicionin e derës të pastër dhe sigurohuni që të jetë i fiksuar mirë në vend.

Përdorni enë metalike për të përmirësuar kursimin e energjisë.

Kur është e mundur, mos e ngrohni pajisjen përpara gatimit.

Mbajeni periudhat e pushimit mes gatimeve sa më të shkurtra që të jetë e mundur kur përgatitni pak gatime njëkohësisht.

Gatimi me ventilator

Kur është e mundur, përdorni funksionet e gatimit me ventilator për të kursyer energji.

Nxehtësia e mbetur

Nëse aktivizohet një program me Kohëzgjatja dhe koha e gatimit i kalon 30 minuta, elementet nxehtëse çaktivizohen automatikisht më shpejt në disa funksione të pajisjes.

Ventilatori dhe llamba vazhdojnë të funksionojnë. Kur fikni pajisjen, ekrani tregon nxehtësinë e mbetur. Mund ta përdorni këtë nxehtësi për të mbajtur ushqimin e ngrohtë.

Kur gatimi zgjat më shumë se 30 minuta, reduktoni temperaturën e pajisjes minimalisht 3 - 10 minuta përpara përfundimit të gatimit. Nxehtësia e mbetur brenda pajisjes do të vazhdojë të gatuajë.

Përdoreni nxehtësinë e mbetur për të ngrohur gatimet e tjera.

Për ta mbajtur ushqimin të ngrohtë

Zgjidhni cilësimin më të ulët të mundshëm të temperaturës për të përdorur nxehtësinë e mbetur dhe për ta mbajtur ushqimin të ngrohtë. Në ekran shfaqet treguesi ose temperatura e nxehtësisë së mbetur.

Gatimi me llambë të fikur

Fikeni llambën gjatë gatimit. Ndizeni vetëm kur t'ju nevojitet.

Pjekje vent. me lagështirë

Funksion i projektuar për të kursyer energjinë gjatë gatimit.

Kur përdorni këtë funksion llamba fiket automatikisht pas 30 sekondash. Mund ta ndizni llambën sërish, por ky veprim do të reduktojë kursimin e pritsëm të energjisë.

15. STRUKTURA E MENYSË

15.1 Menyja

Artikulli i menisë	Aplikimi	
Gatim i asistuar	Liston programet automatike.	
Pastrimi	Listë e programeve të pastrimit.	
Të preferuara	Listë e cilësimeve të preferuara.	
Opsionet	Për të vendosur konfigurimin e pajisjes.	
Cilësimet	Konfigurimi	Për të vendosur konfigurimin e pajisjes.
	Servisi	Tregon versionin dhe konfigurimin e softuerit.

15.2 Nënmenyja për: Pastrimi

Nënmenyja	Aplikimi
Pastrimi pirolitik, i shpejtë	Kohëzgjatja: 1 h.
Pastrimi pirolitik, normal	Kohëzgjatja: 1 h 30 min.
Pastrimi pirolitik, intensive	Kohëzgjatja: 2 h 30 min.

15.3 Nënmenyja për: Opsionet

Nënmenyja	Aplikimi
Të lehta	Ndez dhe fik llambën.
Blokimi për fëmijët	Parandalon aktivizimin aksidentalisht të pajisjes. Kur opsioni është aktivizuar, teksti Blokimi për fëmijët shfaqet në ekran kur ndizni pajisjen. Për të aktivizuar përdorimin e pajisjes, zgjidhni shkronjat e kodit sipas rendit alfabetik. Kur opsioni është aktivizuar dhe pajisja është fikur, dera e pajisjes është kyçur. Aksesit të matësi i kohës, përdorimi në largësi dhe llamba janë të disponueshëm me opsionin e aktivizuar.
Nxeheje e shpejtë	Shkurton kohën e ngrohjes. Është e disponueshme vetëm për disa funksione të pajisjes.
Kujtuesi Për Pastrimin	Aktivizon dhe çaktivizon kujtesën.
Treguesi i orës	Aktivizon dhe çaktivizon orën.
Stili i orës elektronike	Ndryshon formatin e orës.

15.4 Nënmenyja për: Konfigurimi

Nënmenyja	Përshkrimi
Gjuha	Cilëson gjuhën e pajisjes.
Drita e ekranit	Vendos ndriçimin e ekranit.
Tingujt e butonave	Aktivizo dhe çaktivizo tingullin e fushave me prekje. Nuk mund ta vendosni në heshtje tonin për: ①.
Volumi i ziles	Vendos volumin e tingujve dhe sinjaleve të tasteve.
Ora Ditore	Vendos orën dhe datën aktuale.

15.5 Nënmenyja për: Servisi

Nënmenyja	Përshkrimi
Modaliteti demo	Kodi i aktivizimit / çaktivizimit: 2468
Versioni i softuerit	Informacion rreth versionit të softuerit.
Rivendos të gjitha cilësimet	Rivendos cilësimet e fabrikës.

16. ËSHTË E LEHTË!

Përpara përdorimit të parë, duhet të vendosni:

Gjuha	Drita e ekranit	Tingujt e butonave	Volumi i ziles	Ora Ditore
-------	-----------------	--------------------	----------------	------------

Familjarizohuni me imazhet kryesore që shfaqen në panelin e kontrollit dhe në ekran:



Aktiv / Joaktiv



Menyja



Të preferuara



Kohëmatësi



Sensori i
ushqimit

START /
STOP

NISNI TË PËRDORNI PAJISJEN

Ndezja e shpejtë

Ndizni pajisjen dhe filloni të gatuarit me temperaturën dhe kohën e parazgjedhur të funksionit.

Hapi 1

Shtypni dhe mbani shtypur:

Hapi 2

... - zgjidhni funksionin e preferuar.

Hapi 3

Shtypni: START

Fikja e shpejtë

Fikeni pajisjen në çdo moment, çdo ekran apo mesazh.

- shtypni dhe mbani shtypur derisa pajisja të fiket.

Nisja e gatimit

Hapi 1



- shtypni për të ndezur pajisjen.

Hapi 2



- zgjidhni funksionin e nxehtës.

Hapi 3



- vendosni temperaturën.

Hapi 4



- shtypni për ta konfirmuar.

Hapi 5



- shtypni për të filluar të gatuarit.

Mësoni si të gatuarit shpejt

Përdorni programet automatike për të përgatitur një gatim me shpejtësi me anë të parametrave të parazgjedhura:

Gatim i asistuar

Hapi 1

Shtypni:

Hapi 2

Shtypni:

Hapi 3

Shtypni: Gatim i asistuar.

Hapi 4

Zgjidhni gatimin.

Përdorni funksionet e shpejta për të vendosur kohën e gatimit

10% Finish assist

Përdorni 10% Finish Assist për të zgjatur kohën e gatimit kur mbetet vetëm 10% nga koha e gatimit.

Për të zgjatur kohën e gatimit shtypni +1min.

17. ÇËSHTJE QË LIDHEN ME AMBIENTIN

Ricikloni materialet me simbolin . Vendoseni ambalazhin te kontejnerët e riciklimit nëse ka. Ndihmoni në mbrojtjen e mjedisit dhe shëndetit të njerëzve dhe në riciklimin e mbetjeve të pajisjeve elektrike dhe

elektronike. Mos hidhni pajisjet e shënuara me simbolin e mbeturinave shtëpiake. Ktheni produktin në pikën lokale të riciklimit ose kontaktoni me zyrën komunale.

Добре дошли в Electrolux! Благодарим Ви, че избрахте нашия уред.



Вижте полезни съвети за употреба, брошури, отстраняване на неизправности, информация за сервиз и ремонт:
www.electrolux.com/support

Запазваме си правото на изменения.

СЪДЪРЖАНИЕ

1. ИНФОРМАЦИЯ ЗА БЕЗОПАСНОСТ.....	32
2. ИНСТРУКЦИИ ЗА БЕЗОПАСНОСТ.....	34
3. ИНСТАЛИРАНЕ.....	38
4. ОПИСАНИЕ НА УРЕДА.....	40
5. КОНТРОЛЕН ПАНЕЛ.....	40
6. ПРЕДИ ПЪРВА УПОТРЕБА.....	42
7. ВСЕКИДНЕВНА УПОТРЕБА.....	42
8. ФУНКЦИИ НА ЧАСОВНИКА.....	45
9. ИЗПОЛЗВАНЕ НА ПРИНАДЛЕЖНОСТИТЕ.....	47
10. ДОПЪЛНИТЕЛНИ ФУНКЦИИ.....	49
11. ПРЕПОРЪКИ И СЪВЕТИ.....	50
12. ГРИЖИ И ПОЧИСТВАНЕ.....	54
13. ОТСТРАНЯВАНЕ НА НЕИЗПРАВНОСТИ.....	58
14. ЕНЕРГИЙНА ЕФЕКТИВНОСТ.....	60
15. СТРУКТУРА НА МЕНЮТО.....	61
16. ЛЕСНО E!.....	62
17. ОПАЗВАНЕ НА ОКОЛНАТА СРЕДА.....	63

1. ⚠ ИНФОРМАЦИЯ ЗА БЕЗОПАСНОСТ

Преди монтирането и употребата на уреда внимателно прочетете предоставените инструкции. Производителят не е отговорен за наранявания или повреди в резултат на неправилна инсталация или употреба. Винаги дръжте инструкциите на безопасно и лесно достъпно място за справка в бъдеще.

1.1 Безопасност за деца и хора в неравностойно положение

- Този уред може да бъде използван от деца над 8-годишна възраст, както и от лица с намалени физически, сетивни и умствени възможности или от

лица без опит и познания, само ако те са под наблюдение или бъдат инструктирани относно безопасната употреба на уреда и разбират възможните рискове. Деца под 8-годишна възраст и хора с тежки или комплексни увреждания трябва да се държат далеч от уреда, освен ако не са под постоянно наблюдение.

- Децата трябва да бъдат под наблюдение, за да се гарантира, че не си играят с уреда.
- Дръжте всички опаковки далече от деца и изхвърлете опаковките по местните правила.
- **ПРЕДУПРЕЖДЕНИЕ:** Уредът и неговите достъпни части се нагорещават по време на употреба. Пазете децата и домашните любимци далеч от уреда, когато се използва и когато се охлажда.
- Ако уредът има устройство за детска безопасност, то трябва да се активира.
- Деца не трябва да извършват почистване или поддръжка на уреда, когато са без надзор.

1.2 Обща безопасност

- Този уред е предназначен само за готвене.
- Този уред е предназначен за домашна употреба в затворени помещения.
- Този уред може да се използва в офиси, стаи в хотел, стаи в мотел, къщи за гости и други подобни места за настаняване, където това използване не надвишава (средно) нивото на домашна употреба.
- Само квалифицирано лице трябва да инсталира уреда и да смени кабела.
- Не използвайте уреда, преди да го инсталирате във вградената конструкция.
- Преди извършването на каквато и да е поддръжка, изключете уреда от електрозахранването.
- Ако захранващият кабел е повреден, той трябва да се смени от производителя, от негов оторизиран сервизен

център или от квалифицирано лице, за да се избегне опасност.

- **ПРЕДУПРЕЖДЕНИЕ:** Уверете се, че уредът е изключен, преди да смените лампата, за да избегнете евентуален токов удар.
- **ПРЕДУПРЕЖДЕНИЕ:** Уредът и неговите достъпни части се нагорещават по време на употреба. Трябва да се внимава да не се докосват нагревателните елементи или повърхността на вътрешността на уреда.
- Винаги използвайте ръкавици за фурна при изваждане или поставяне на аксесоари или съдове за печене.
- Използвайте само сензора за храна (термосонда), препоръчан за този уред.
- За да свалите носачите на рафта, първо издърпайте предната част на носачите, а след това и задния край на носачите от страничните стени. Поставете носачите на рафта в обратна последователност.
- Не почиствайте уреда с парочистачка.
- Не използвайте груби, абразивни, почистващи препарати или остри, метални стъргалки за почистване на стъклото на вратата, защото те могат да надраскат повърхността и това да доведе до счупване на стъклото.
- Преди пиролитично почистване извадете всички аксесоари и прекомерни натрупвания/разливания от вътрешността на уреда.

2. ИНСТРУКЦИИ ЗА БЕЗОПАСНОСТ

2.1 Инсталация



ВНИМАНИЕ!

Само квалифицирано лице може да извърши монтажа на уреда.

- Махнете всички опаковки.
- Не монтирайте и не използвайте повреден уред.
- Следвайте инструкциите за инсталиране, приложени към уреда.
- Винаги внимавайте, когато местите уреда, тъй като е тежък. Винаги използвайте предпазни ръкавици и затворени обувки.
- Не дърпайте уреда за дръжката.
- Монтирайте уреда на безопасно и подходящо място, което отговаря на монтажните изисквания.
- Трябва да спазвате минималното разстояние до други уреди и устройства.

- Преди да монтирате уреда, проверете дали вратата му се отваря безпроблемно.
- Уредът е оборудван с електрическа система за охлаждане. Трябва да се използва с електрозахранването.

Минимална височина на отвора за вграждане (Минимална височина на отвора за вграждане под работния плот)	590 (600) мм
Ширина на отвора за вграждане	560 мм
Дълбочина на отвора за вграждане	550 (550) мм
Височина в предната част на уреда	594 мм
Височина в задната част на уреда	576 мм
Ширина в предната част на уреда	595 мм
Ширина в задната част на уреда	559 мм
Дълбочина на уреда	569 мм
Дълбочина на вграждане на уреда	548 мм
Дълбочина при отворена врата	1022 мм
Минимален размер на отвора за вентилация. Отвор разположен в долната задна страна	560x20 мм
Дължина на основния захранващ кабел. Кабелът е разположен в десния ъгъл на задната страна	1500 мм
Монтажни винтове	4x25 мм

2.2 Електрическо свързване



ВНИМАНИЕ!

Риск от пожар или токов удар.

- Всички ел. връзки трябва да се направят от квалифициран електротехник.
- Уредът трябва да е заземен.
- Уверете се, че параметрите на табелката с технически данни са

- съвместими с електрическите данни на захранващата мрежа.
- Винаги използвайте правилно монтиран контакт със защита от токов удар.
- Не използвайте разклонители или адаптери с много входове.
- Внимавайте да не повредите захранващия щепсел и захранващия кабел. Ако захранващият кабел трябва да бъде подменен, това трябва да бъде извършено от нашия оторизиран сервизен център.
- Не допускате захранващите кабели да се доближават до вратичката на уреда или пространството под него, особено когато е включен или когато вратичката е гореща.
- Защитата от токов удар на горещите и изолирани части трябва да бъде затегната по такъв начин, че да не може да се отстрани без инструменти.
- Свържете кабела за захранването към контакта единствено в края на инсталацията. Уверете се, че щепселът за захранване е достъпен след инсталирането.
- Ако контактът е разхлабен, не свързвайте захранващия щепсел.
- Не издърпвайте захранващия кабел, за да изключите уреда. Винаги издърпвайте щепсела на захранването.
- Използвайте само правилни устройства за изолация: предпазни прекъсвачи на мрежата, предпазители (предпазителите от винтов тип трябва да се извадят от фасунгата), изключватели и контактори за утечка на заземяването.
- Електрическата инсталация трябва да има изолиращо устройство, което Ви позволява да изключите уреда от ел. мрежата при всички полюси. Изолиращото устройство трябва да е с ширина на отваряне на контакта минимум 3 мм.
- Затворете изцяло вратичката на уреда, преди да свържете захранващия кабел към контакта.
- Този уред се доставя с електрозахранващи щепсел и кабел.

Типове кабели, подходящи за инсталация или подмяна за Европа:

H07 RN-F, H05 RN-F, H05 RRF, H05 VV-F, H05 V2V2-F (T90), H05 BB-F

За сечението на кабела вижте общата мощност в табелката с основни данни. Можете да направите справка и в таблицата:

Обща мощност (W)	Сечение на кабела (мм ²)
максимум 1380	3x0.75
максимум 2300	3x1
максимум 3680	3x1.5

Заземителният кабел (зелен/жълт кабел) трябва да бъде с 2 см по-дълъг от кафявия фазов и синия нулев кабел .

2.3 Използване

ВНИМАНИЕ!

Риск от нараняване, изгаряния, токов удар или експлозия.

- Не променяйте предназначението на уреда.
- Уверете се, че вентилационните отвори не са блокирани.
- Не оставяйте уреда без надзор по време на работа.
- Изключвайте уреда след всяко използване.
- Бъдете внимателни, когато отваряте вратата на уреда, докато уредът работи. Може да излезе горещ въздух.
- Не работете с уреда с мокри ръце или когато има контакт с вода.
- Не оказвайте натиск върху отворената врата.
- Не използвайте уреда като работна повърхност или повърхност за съхранение.
- Отваряйте внимателно вратата на уреда. Използването на съставки с алкохол може да предизвика смесване на алкохол и въздух.

- Не позволявайте искри или открит пламък да влизат в контакт с уреда, когато отваряте вратата.
- Не поставяйте запалими продукти или предмети, които са намокрени със запалими продукти, в близост до уреда или върху него.

ВНИМАНИЕ!

Риск от повреда на уреда.

- За да се избегнат повреди и обезцветяване на емайла:
 - не поставяйте съдове за фурна или други предмети в уреда директно върху дъното.
 - не поставяйте алуминиево фолио директно върху дъното на уреда.
 - не поставяйте вода директно в горещия уред.
 - не поставяйте влажни съдове и храна в уреда, след като приключите с готвенето.
 - бъдете внимателни, когато махате или поставяте аксесоарите.
- Обезцветяването на емайла или неръждаемата стомана не оказва влияние върху работата на уреда.
- Използвайте дълбока тава за влажни торти. Плодовите сокове причиняват петна, които могат да бъдат трайни.
- Винаги гответе при затворена вратичка на уреда.
- Ако уредът е инсталиран зад преграда от мебелен тип, напр. зад вратичка в шкаф, тази вратичка трябва винаги да е отворена, докато уредът работи. Ако е затворена, могат да се акумулират топлина и влага, които впоследствие да повредят уреда, шкафа или пода. Не затваряйте преградата, докато уредът не изстине напълно след употреба.

2.4 Грижа и почистване

ВНИМАНИЕ!

Опасност от нараняване, пожар или повреда на уреда.

- Преди поддръжка на уреда го изключете и извадете щепсела от захващащия контакт.

- Уверете се, че уредът е студен. Има опасност стъклените панели да се счупят.
- Сменяйте незабавно стъклените панели на вратичката, когато са повредени. Свържете се с оторизиран сервизен център.
- Внимавайте, когато сваляте вратичката от уреда. Вратичката е тежка!
- Почиствайте редовно уреда, за да предотвратите увреждане на повърхностния материал.
- Почистете уреда с мокра, мека кърпа. Използвайте само неутрални препарати. Не използвайте абразивни кърпи, разтворители или метални предмети.
- Ако използвате спрей за фурна, следвайте инструкциите за безопасност върху опаковката му.

2.5 Пиролитично почистване

ВНИМАНИЕ!

Опасност от нараняване / пожар / химически емисии (пушек) в пиролитичен режим.

- Преди извършване на пиролитично почистване и първоначално подгръване, извадете от фурната следното:
 - всички излишни остатъци от храна, разливи / отлагания от мазнина.
 - всякакви подвижни предмети (включително рафтове, странични релси и др., предоставени с уреда), особено всички незалепващи тенджери, тигани, тави, прибори и др.
- Прочетете внимателно всички инструкции за пиролитичното почистване.
- Деца не бива да се приближават до уреда, докато се извършва пиролитичното почистване. Уредът се нагорещява и горещият въздух излиза от предните охлаждащи отвори.
- Пиролитичното почистване е високотемпературна операция, която може да отдели изпарения, която може да отдели изпарения от остатъците от готвене и конструкционни

материали. Затова се препоръчва на потребители да направят следното:

- да осигурят добра вентилация по време и след всяко пиролитично почистване.
- осигурява добра вентилация по време на и след първоначалното подгръване.
- Не разливайте и не наливайте вода върху вратичката на фурната по време на и след пиролитичното почистване, за да избегнете повреда на стъклените панели.
- Изпарения, излъчени от фурни с пиролиза / остатъци от храна, както е описано, не са вредни за хора, в това число деца и хора със здравословни проблеми.
- Пазете малките домашни любимци далече от уреда по време и след пиролитичното почистване и първоначалното подгръване. Малките домашни любимци (особено птици и влечуги) могат да бъдат силно чувствителни към температурни промени и отделяни изпарения.
- Незалепващите повърхности на тенджери, тигани, тави, прибори и т.н., могат да бъдат повредени от високотемпературното пиролитично почистване, като също така могат да бъдат източник за вредни изпарения от ниско ниво.

2.6 Вътрешно осветление

ВНИМАНИЕ!

Опасност от токов удар.

- Относно лампата(ите) вътре в този продукт и резервните лампи, продавани отделно: Тези лампи са предназначени да издържат на екстремни физически условия в домакински уреди, като температура, вибрации, влажност или са предназначени да сигнализират информация за работното състояние на уреда. Те не са предназначени за използване в други приложения и не са подходящи за осветяване на помещения в домакинството.

- Този продукт включва светлинен източник с клас на енергийна ефективност G.
- Използвайте само лампи със същите спецификации.

2.7 Обслужване

- За поправка на уреда се свържете с оторизирания сервизен център.
- Използвайте само оригинални резервни части.

2.8 Изхвърляне

⚠ ВНИМАНИЕ!

Риск от нараняване или задушаване.

- Свържете се с общинските власти за информация как да изхвърлите уреда.
- Изключете уреда от електрозахранването.
- Извадете захранващия ел. кабел в близост до уреда и го изхвърлете.
- Премахнете дръжката на вратичката, за да предотвратите заклещването на деца, или домашни любимци в уреда.

3. ИНСТАЛИРАНЕ

⚠ ВНИМАНИЕ!

Вж. глава "Безопасност".

3.1 Вграждане



www.youtube.com/electrolux
www.youtube.com/aeg

How to install your AEG/Electrolux Oven - Column installation

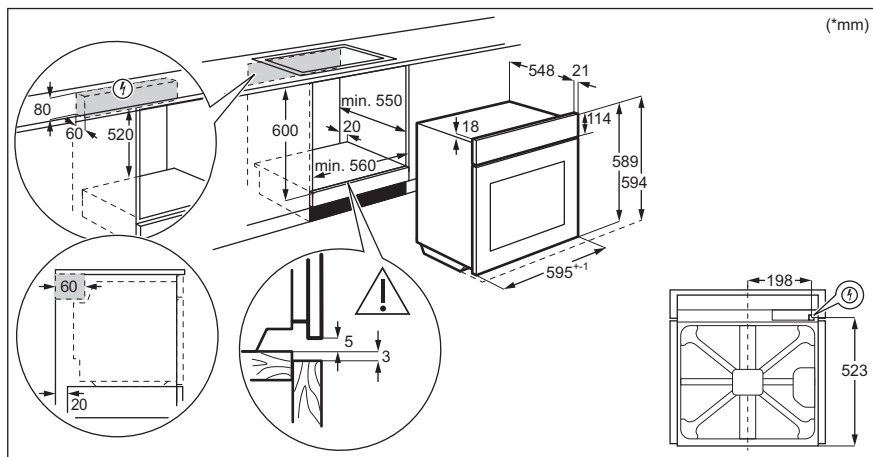

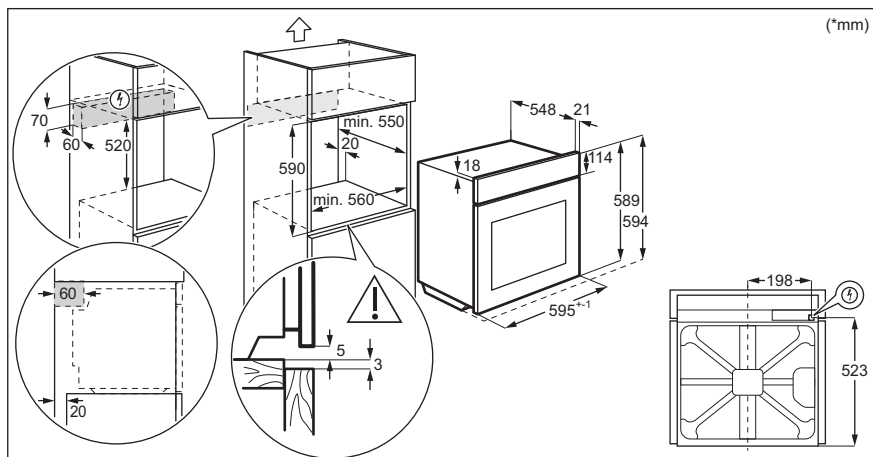

3.2 Закрепване на фурната към отвора за вграждане

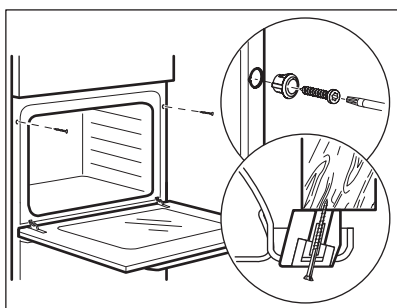

4. ОПИСАНИЕ НА УРЕДА

4.1 Общ преглед

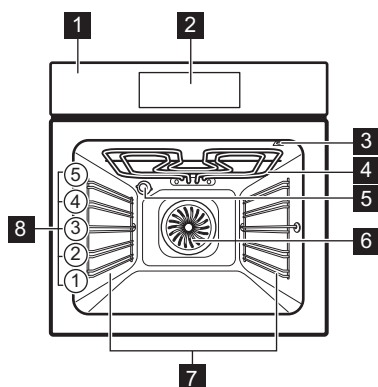

- 1 Контролен панел
- 2 Електронен програматор
- 3 Гнездо за включване на термосондата
- 4 Нагряващ елемент
- 5 Лампа
- 6 Вентилатор
- 7 Водачи за скара, отстраняеми
- 8 Позиция на скара

4.2 Аксесоари

- **Скара/рафт**
За съдове за готвене, тави за торти и печене.
- **Тава за печене**
За торти и бисквити.
- **Съд за грил / печене**
За печене или като съд за събиране на мазнина.

- **Термосонда**
За измерване колко е приготвена храната.
- **Телескопични водачи**
С телескопичните водачи можете да поставяте и сваляте рафтовете по-лесно.

5. КОНТРОЛЕН ПАНЕЛ

5.1 Преглед на контролния панел

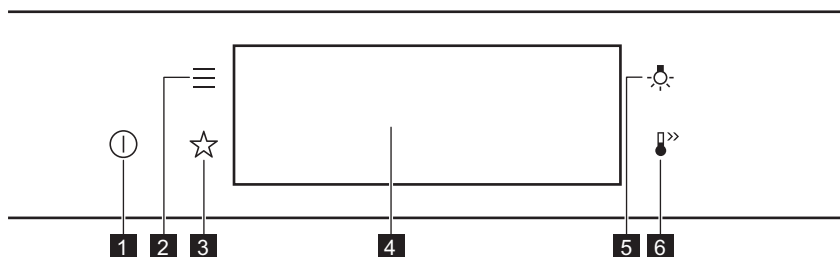

1	Вкл. / Изкл.	Натиснете и задръжете, за да включите и изключите уреда.
2	Меню	Изброява функциите на уреда.
3	Предпочитани	Изброява любимите настройки.
4	Екран	Показва текущите настройки на уреда.
5	Превключвател за лампичката	За включване и изключване на лампата.
6	Бързо нагряване	За включване и изключване на функцията: Бързо нагряване.



Натиснете



Преместете



Натиснете и задръжете

Докоснете повърхността с върха на пръста си.

Плъзнете пръста си по повърхността.

Докоснете повърхността за 3 секунди.

5.2 Екран

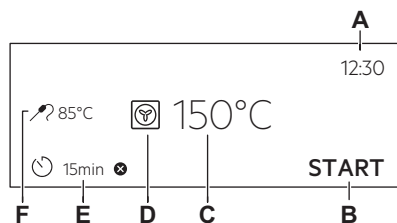

Екран със зададени функции на бутоните.

- A. Час от денонощието
- B. СТАРТ/ СТОП
- C. температура
- D. Функции нагряване
- E. Таймер
- F. Термосонда (само избрани модели)

Индикатори на екрана

Основни индикатори - за навигиране по екрана.



За потвърждаване на избора / настройката.



За връщане едно ниво назад в менюто.



За отмяна на последното действие.



За включване и изключване на опции.

Индикатори за функциите на **Звукова аларма** – когато зададеното време за готвене свърши, се чува сигнал.



Функцията е включена.



Функцията е включена.
Готвенето спира автоматично.



Звуковата аларма е изключена.

Индикатори на таймера



Задаване на функцията: Забавен старт.



За отмяна на настройката.

6. ПРЕДИ ПЪРВА УПОТРЕБА

ВНИМАНИЕ!

Вж. глава "Безопасност".

6.1 Първоначално почистване

Стъпка 1	Стъпка 2	Стъпка 3
Извадете от уреда всички аксесоари и подвижните опори на скарата.	Почиствайте уреда и аксесоарите само с микрофибърна кърпа, топла вода и мек почистващ препарат.	Поставете в уреда аксесоарите и подвижните опори на скарата.



6.2 Първо свързване

Дисплеят показва приветствено съобщение след първото свързване.

Трябва да зададете: Език, Яркост на екрана, Звук на бутоните, Сила на звук. сигнал, Час от денонощието.

6.3 Начално предварително затопляне

Затоплете предварително празната фурна преди първата употреба.

Стъпка 1	Извадете от фурната всички принадлежности и подвижните опори на скарата.
Стъпка 2	Задайте максималната температура за функцията:  Оставете фурната да работи за 1 ч.
Стъпка 3	Задайте максималната температура за функцията:  Оставете фурната да работи за 15 мин.

 От фурната може да излиза миризма и дим по време на предварителното затопляне. Погрижете се помещението да има добро проветряване..

7. ВСЕКИДНЕВНА УПОТРЕБА

ВНИМАНИЕ!

Вж. глава "Безопасност".

7.1 Как да настроите: Функции нагряване

Стъпка 1	Включете фурната. Дисплеят показва функцията на затопляне по подразбиране.
----------	--

Стъпка 2	Натиснете символа на функцията на затопляне  , за да влезете в подменюто.
Стъпка 3	Изберете функцията на затопляне и натиснете: OK . Екранът показва: температура.
Стъпка 4	Задаване на температура. Натиснете: OK .
Стъпка 5	Натиснете: START . Термосонда – можете да включите сензора по всяко време преди или по време на готвене.
STOP – натиснете, за да изключите функцията за затопляне.	
Стъпка 6	Изключете фурната.

7.2 Как да настроите: Помощ при готвене



Всяко ястие в това подменю има препоръчителна функция и температура. Можете да настроите времето и температурата.

За някои ястия може да готвите и със следното:

- Автоматично мерене
- Термосонда



Степента, при която ястието е приготвено:







- Алангле или По-малко
- Средно изпечено
- Добре изпечено или Повече

Стъпка 1	Включете фурната.
Стъпка 2	Натиснете: 
Стъпка 3	Натиснете:  . Въведете: Помощ при готвене.
Стъпка 4	Изберете ястие или вид храна.
Стъпка 5	Натиснете: START .



7.3 Функции за затопляне





СТАНДАРТНИ

Функция за затопляне	Приложение
 Грил	За запичане на тънки храни или препичане на хляб.
 Турбо грил	За печене на големи парчета месо или птици с костите на едно ниво. За огрети и за кафява коричка.

Функция за затопляне	Приложение
 Горещ въздух/вентилатор.	За печене на до три нива едновременно и за сушене на храна. Задайте температурата с 20 – 40°C по-малко, отколкото за Традиционно печене.
 Дълбоко замразени храни	За да станат хрупкави полуготовите храни, напр. картопки, картофи с коричка или пролетни рулца.
 Традиционно печене	За печене на тестени и месни храни на едно ниво.
 Функция пица	За печене на пица. За хрупкав и запечен блат.
 Долен нагревател	За печене на сладкиши с хрупкава долна част и за запазване на храната.
 Печене на хляб	Използвайте тази функция, за да пригответе хляб или франзели с много добър професионален резултат относно хрупкавост, цвят и загар на коричката.
 Втасване на тесто	За ускоряване на набухването на тесто с мая. Предотвратява изсъхването на повърхността на тестото и го запазва еластично.

СПЕЦИАЛНИ

Функция за затопляне	Приложение
 Консервиране	За консервиране на зеленчуци (напр. туршия).
 Сушене	За сушене на резенчета плодове, зеленчуци и гъби.
 Затопляне на чиния	За подгриване на чинии преди сервиране.

Функция за затопляне	Приложение
 <p>Размразяване</p>	За размразяване на храна (плодове и зеленчуци). Времето за размразяване зависи от количеството и размера на замразената храна.
 <p>Огретен</p>	За ястия като лазаня или запечени картофи. За огретени и за кафява коричка.
 <p>Бавно готвене</p>	За приготвяне на крехко, сочно печено.
 <p>Поддържане на топлина</p>	За поддържане на храната топла. Имайте предвид, че някои ястия може да продължат да се готвят и да изсъхват, докато се поддържат топли. Покрийте съдовете, ако е необходимо
 <p>Печене с влажност</p>	Тази функция е предназначена за пестене на енергия по време на готвене. Когато я използвате, температурата вътре в уреда може да се различава от зададената температура. Използва се остатъчната топлина. Мощността на нагряване може да се намали. За повече информация вижте глава „Ежедневна употреба“, „Бележки“ за: Печене с влажност.

7.4 Бележки относно: Печене с влажност

Тази функция беше използвана в съответствие на изискванията за клас на енергийна ефективност и екодизайн EU 65/2014 (според и EU 66/2014). Изпитванията съгласно: IEC/EN 60350-1.

Вратата на фурната трябва да се затвори по време на готвене, така че функцията да не се прекъсва и да се гарантира, че фурната работи с възможно най-висока енергийна ефективност.

Когато използвате тази функция, лампичката автоматично се изключва след 30 секунди.

За инструкции за готвене вижте глава „Съвети“, Печене с влажност. За общи препоръки относно пестене на енергия вижте глава „Енергийна ефективност“, „Пестене на енергия“.

8. ФУНКЦИИ НА ЧАСОВНИКА

8.1 Описание на функциите на часовника

Функция Часовник	Приложение
Време за готвене	За да зададете времетраене на готвенето. Максимумът е 23 ч и 59 мин
Прекратяване на действие	За настройване какво да се случи при края на отброяването на таймера.

Функция Часовник	Приложение
Забавен старт	За отлагане на старта и/или края на готвенето.
Удължаване на времето	За увеличаване на времето за готвене.
Напомняне	За настройка на обратно броене. Максимумът е 23 ч и 59 мин. Тази функция не влияе върху работата на уреда.
Време на експлоатация	Следи колко дълго работи функцията. Време на експлоатация – можете да го включвате и изключвате.

8.2 Как да настроите: Функции на часовника

Как да настроите часовника

- Стъпка 1** Включете фурната.
- Стъпка 2** Натиснете: Час от денонощието.
- Стъпка 3** Настройте таймера. Натиснете: **OK**.

Как да настроите времето за готвене

- Стъпка 1** Изберете функцията на затопляне и настройте температурата.
- Стъпка 2** Натиснете: .
- Стъпка 3** Настройте таймера. Натиснете: **OK**.

Как да изберете опция за край

- Стъпка 1** Изберете функцията на затопляне и настройте температурата.
- Стъпка 2** Натиснете: .
- Стъпка 3** Задайте времето за готвене.
- Стъпка 4** Натиснете: ● ● ● .
- Стъпка 5** Натиснете: Прекратяване на действието.
- Стъпка 6** Изберете предпочитания: Прекратяване на действието.
- Стъпка 7** Натиснете: **OK**. Повторете действието, докато на дисплея се покаже основният екран.

Как да отложите началото на готвенето

- Стъпка 1** Задайте функцията за затопляне и температурата.
- Стъпка 2** Натиснете: .
- Стъпка 3** Задайте времето за готвене.
- Стъпка 4** Натиснете: ● ● ● .

Как да отложите началото на готвенето

Стъпка 5 Натиснете: Забавен старт.

Стъпка 6 Изберете стойност.

Стъпка 7 Натиснете: **OK**. Повторете действието, докато на дисплея се покаже основният екран.

Как да удължите времето за готвене

Когато остава 10% от времето за готвене, а изглежда, че храната не е готова, можете да удължите времето за готвене. Можете също да промените и функцията на затопляне.

Натиснете **+1 мин**, за да удължите времето за готвене.

Как да промените настройките на таймера

Стъпка 1 Натиснете: .

Стъпка 2 Настройте стойността на таймера.

Стъпка 3 Натиснете: **OK**.

Можете да промените във всеки момент зададеното време докато готвите.

9. ИЗПОЛЗВАНЕ НА ПРИНАДЛЕЖНОСТИТЕ

ВНИМАНИЕ!

Вж. глава "Безопасност".

9.1 Поставяне на аксесоари

Малката вдлъбнатина отгоре увеличава безопасността. Вдлъбнатините също са

устройства против преобръщане. Високият ръб около рафта предотвратява използването на готварски съдове.

Скара/рафт:

Вкарайте рафта между водещите релси на опорите му и се уверете, че е с крачетата надолу.

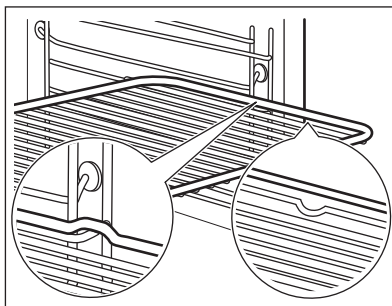

Тава за печене / Дълбока тава:
Вкарайте тавата между водачите на опорните релси.

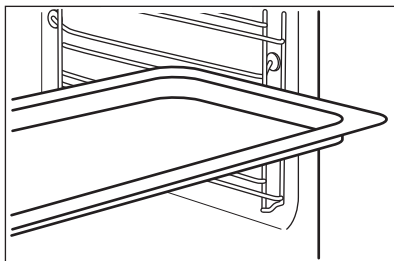

9.2 Термосонда

Термосонда- измерва температурата в храната. Можете да го използвате с всяка функция за нагриване.

Трябва да се настроят две температури:

°C

Температурата на фурната минимум 120°C.



Температурата в сърцевината.

За максимално добри резултати при готвене:

Съставките трябва да са със
стейна температура.

Не използвайте за течни
ястия.

По време на готвене трябва да остане
в чинията.

Фурната изчислява приблизителното време на приключване на готвенето. Зависи от количеството храна, зададената функция на фурната и температурата.

9.3 Начин на използване: Термосонда

Стъпка 1 Включете фурната.

Стъпка 2 Задайте функцията на затопляне и ако е необходимо, температурата на фурната.

Стъпка 3 Въведете: Термосонда.

Месо, домашни птици и риба

Поставете върха на Термосонда в средата на месото или рибата, по възможност в най-плътната част. Уверете се, че поне 3/4 от Термосонда е в ястието.

Касерола

Поставете върха на Термосонда точно в средата на касеролата. Термосонда трябва да е стабилна по време на печене. Използвайте твърда съставка, за да постигнете ефекта. Използвайте ръба на тавата за печене, за да подпрете силиконовата дръжка Термосонда. Върхът на Термосонда не трябва да докосва дъното на съда за печене.

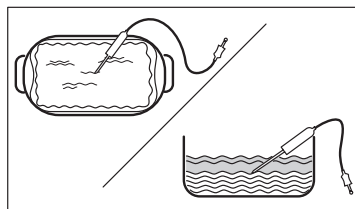
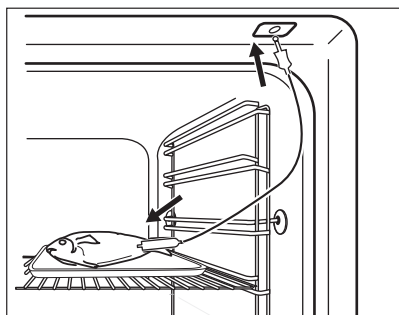

Стъпка 4 Включете Термосонда в гнездото от предната страна на фурната. Дисплеят показва текущата температура на: Термосонда.

Стъпка 5  – натиснете, за да зададете температурата на сензора в сърцевината.

Стъпка 6

- ● ● – натиснете, за да зададете предпочитаната опция:
- Звукова аларма – когато храната достигне температурата в сърцевината, прозвучава сигнал.
- Звукова аларма и край на готвенето – когато храната достигне температурата в сърцевината, прозвучава сигнал и фурната спира.

Стъпка 7 Изберете опцията и натиснете няколко пъти: **OK**, за да отидете до основния екран.

Стъпка 8 Натиснете: **START**.
Когато ястието достигне настроената температура, прозвучава сигнал. Имате избор между това да спрете или да продължите да готвите, за да се уверите, че храната е добре изпечена.

Стъпка 9 Извадете Термосонда щепсела от гнездото и извадете ястието от фурната.

 **ВНИМАНИЕ!**

Има риск от изгаряния, когато Термосонда се нагоречи. Внимавайте, когато го изваждате от контакта и го премахвате от храната.

10. ДОПЪЛНИТЕЛНИ ФУНКЦИИ

10.1 Как да запазите: Предпочитани

Можете да запазите любимите си настройки, като функцията на затопляне, времето за готвене, температурата или функцията за почистване. Можете да запаметите 3 любими настройки.

Стъпка 1 Включете уреда.

Стъпка 2 Изберете предпочитаната функция.

Стъпка 3 Натиснете:  **Select (Изберете): Предпочитани.**

Стъпка 4 Изберете: Запази текущите настройки.

Стъпка 5 Натиснете + , за да добавите настройката към списъка със: Предпочитани. Натиснете OK.

 - натиснете, за да нулирате настройката.

 - натиснете, за да отмените настройката.

10.2 Заклучване на функция

Тази функция предотвратява случайна промяна на функцията за затопляне.

Стъпка 1 Включете уреда.



Стъпка 2 Задайте функция за затопляне.



Стъпка 3  ,  – натиснете едновременно, за да включите функцията.

За да изключите функцията, повторете стъпка 3.

10.3 Автоматично изключване

От съображения за безопасност, ако функцията за нагриване е активна и няма промени в настройките, уредът ще се изключи автоматично след определен период от време.

 (°C)	 (ч)
30 - 115	12.5
120 - 195	8.5
200 - 245	5.5

 (°C)	 (ч)
250 - максимум	3

Автоматичното изключване не работи с функциите: Осветление, Термосонда, Приключване, Бавно готвене.

10.4 Охлаждащ вентилатор

Когато уредът работи, охлаждащият вентилатор се включва автоматично, за да поддържа повърхностите му хладни. Ако изключите уреда, охлаждащият вентилатор може да продължи да работи, докато уредът се охлади.

11. ПРЕПОРЪКИ И СЪВЕТИ

11.1 Препоръки за готвене







Температурата и времето за готвене в таблиците са само ориентировъчни. Те зависят от рецептите, качеството и количеството на използваните съставки.





Вашият уред може да пече по-различно от този, който сте имали преди. Съветите по-долу показват препоръчителните настройки за температура, време за готвене и позиция на рафта за определени видове храни.

Ако не можете да намерите настройките за специална рецепта, потърсете подобни рецепти.

11.2 Печене с влажност

За най-добри резултати следвайте предложенията в долната таблица.

		 (°C)		 (мин)
Сладки рула, 16 броя	тава за печене или съд за оттичане	180	2	20 - 30
Рула, 9 броя	тава за печене или съд за оттичане	180	2	30 - 40
Пица, замразена, 0,35 кг	скара	220	2	10 - 15
Руло	тава за печене или съд за оттичане	170	2	25 - 35
Брауни	тава за печене или съд за оттичане	175	3	25 - 30
Суфле, 6 броя	керамични рамекини на скарата	200	3	25 - 30
Основа за пандишпанен флан	метална основа за флан на скарата	180	2	15 - 25
Торта „Виктория“	съд за печене на скарата	170	2	40 - 50
Варена риба, 0,3 кг	тава за печене или съд за оттичане	180	3	20 - 25
Цяла риба, 0,2 кг	тава за печене или съд за оттичане	180	3	25 - 35
Филе от риба, 0,3 кг	тиган за пица на скарата	180	3	25 - 30
Варено месо, 0,25 кг	тава за печене или съд за оттичане	200	3	35 - 45
Шашлик (шишче), 0,5 кг	тава за печене или съд за оттичане	200	3	25 - 30
Бисквитки, 16 броя	тава за печене или съд за оттичане	180	2	20 - 30
Макарунс (слад.), 24 броя	тава за печене или съд за оттичане	180	2	25 - 35
Мъфини, 12 броя	тава за печене или съд за оттичане	170	2	30 - 40
Солени бисквити, 20 броя	тава за печене или съд за оттичане	180	2	25 - 30
Бисквити от леко тесто, 20 броя	тава за печене или съд за оттичане	150	2	25 - 35
Тарталети, 8 броя	тава за печене или съд за оттичане	170	2	20 - 30

		 (°C)		 (мин)
Зеленчуци, варени, 0,4 кг	тава за печене или съд за оттичане	180	3	35 - 45
Вегетариански омлет	тиган за пица на скарата	200	3	25 - 30
Средиземноморски зеленчуци, 0,7 кг	тава за печене или съд за оттичане	180	4	25 - 30

11.3 Печене с влажност - препоръчителни аксесоари







Използвайте тъмни, неотразяващи фолия и съдове. Те абсорбират топлина по-добре от светлите и отразителни съдове.







			
Тава за пица	Съд за печене	Купички за печене	Метална основа за флан
Тъмни, неотразяващи 28 см диаметър	Тъмни, неотразяващи 26 см диаметър	Керамичен материал 8 см диаметър, 5 см височина	Тъмни, неотразяващи 28 см диаметър

11.4 Таблицы за готвене за изпитващи институции.

Информация за изпитващи лаборатории

Изпитвания съгласно IEC 60350-1.

				 (°C)	 (мин)	
Малки кейкове 20 броя/табла	Традиционно печене	Тава за печене	3	170	20 - 35	-
Малки кейкове 20 броя/табла	Горещ въздух/вентилатор.	Тава за печене	3	150 - 160	20 - 35	-
Малки кейкове 20 броя/табла	Горещ въздух/вентилатор.	Тава за печене	2 и 4	150 - 160	20 - 35	-

				 (°C)	 (мин)	
Ябълков пай, 2 тави Ø20 см	Традиционно печене	Скара/рафт	2	180	70 - 90	-
Ябълков пай, 2 тави Ø20 см	Горещ въздух/вентилир.	Скара/рафт	2	160	70 - 90	-
Пандишпанова торта без мазнина, форма за кейк Ø 26 см	Традиционно печене	Скара/рафт	2	170	40 - 50	Загрейте предварително фурната за 10 мин.
Пандишпанова торта без мазнина, форма за кейк Ø 26 см	Горещ въздух/вентилир.	Скара/рафт	2	160	40 - 50	Загрейте предварително фурната за 10 мин.
Пандишпанова торта без мазнина, форма за кейк Ø 26 см	Горещ въздух/вентилир.	Скара/рафт	2 и 4	160	40 - 60	Загрейте предварително фурната за 10 мин.
Масленки	Горещ въздух/вентилир.	Тава за печене	3	140 - 150	20 - 40	-
Масленки	Горещ въздух/вентилир.	Тава за печене	2 и 4	140 - 150	25 - 45	-
Масленки	Традиционно печене	Тава за печене	3	140 - 150	25 - 45	-
Тост, 4 – 6 броя	Грил	Скара/рафт	4	макс.	1 - 5	Загрейте предварително фурната за 10 мин.
Бургер от говеждо, 6 броя, 0.6 кг	Грил	Скара/рафт, тава за отцеждане	4	макс.	20 - 30	Поставете скарата на четвъртото ниво и тавата за отцеждане на третото ниво на фурната. Обърнете ястието на половината време за готвене. Загрейте предварително фурната за 10 мин.

12. ГРИЖИ И ПОЧИСТВАНЕ

ВНИМАНИЕ!

Вж. глава "Безопасност".

12.1 Бележки относно почистването



Препарати за почистване

Почиствайте предната част на уреда само с микрофибърна кърпа с топла вода и мек почистващ препарат.

Използвайте почистващ разтвор, за да почистите металните повърхности.

Почистете петната с лек почистващ препарат.



Всекидневна употреба

Почиствайте вътрешността след всяка употреба. Натрупвания на мазнини или други остатъци могат да доведат до пожар.

В уреда или по стъклата на вратичката може да кондензира влага. За да намалите кондензирането, оставете уреда да работи 10 минути преди готвене. Не съхранявайте храна в уреда за повече от 20 минути. Подсушавайте вътрешността само с микрофибърна кърпа след всяка употреба.



Акcesoари

Почиствайте акcesoарите, след всяко ползване и ги оставайте да изсъхнат. Използвайте само микрофибърна кърпа с топла вода и мек почистващ препарат. Не почиствайте акcesoарите в съдомиялната

Не почиствайте незалепващите акcesoари с абразивно почистващо средство или предмети с остри ръбове.

12.2 Начин на отстраняване: Опори на скарата

Отстранете опорите на скарата, за да почистите фурната.

Стъпка 1 Изключете фурната и изчакайте да изстине.

Стъпка 2 Издърпайте предната част на опорите на скарата от страничната стена.

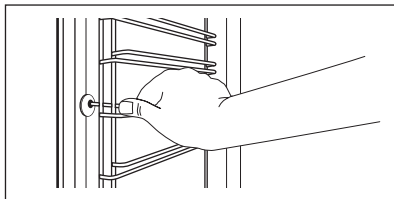

Стъпка 3 Издърпайте задната част на носача на рафта на скарата от стената и я извадете.

Стъпка 4 Поставете носачите на решетката в обратна последователност. Задържащите щифтове на телескопичните водачи трябва да сочат напред.

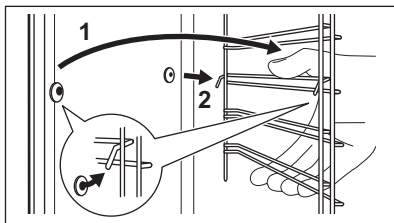

12.3 Начин на използване: Пиролитично почистване

Почистете фурната с Пиролитично почистване.

ВНИМАНИЕ!

Има риск от изгаряния.

ПРЕДУПРЕЖДЕНИЕ!

Ако в същия шкаф има монтирани други уреди, не ги използвайте едновременно с тази функция. Това може да причини повреда на фурната.

Преди Пиролитично почистване:

Изключете фурната и изчакайте да изстине.

Отстранете всички аксесоари.

Почистете пода на фурната и вътрешното стъкло на вратата с топла вода, мека кърпа и умерен почистващ препарат.

Стъпка 1	Стъпка 2	Стъпка 3
Включете фурната.	Натиснете:  / Почистване.	Изберете режим на почистване.
Опция	Режим на почистване	Времетраене
Пиролитично почистване, бързо	Леко почистване	1 h
Пиролитично почистване, нормално	Нормално почистване	1 h 30 min
Пиролитично почистване, интензивно	Цялостно почистване	2 h 30 min

 Когато почистването започне, вратата на фурната се заключва и лампичката е изключена. Охлаждащият вентилатор работи на по-висока скорост.

STOP – натиснете, за да спрете почистването преди да е завършило.

Не използвайте фурната, докато символът за заключена вратичка не изчезне от дисплея.

Когато чистенето приключи:

Изключете фурната и изчакайте да изстине.

Изчистете вътрешността с мека кърпа.

Премахнете остатъка от дъното на вътрешността.

12.4 Напомняне За Почистване

Когато се появи напомнянето, се препоръчва почистване.

Използвайте функцията: Пиролитично почистване.

12.5 Как да премахнете и инсталирате: Вратичка

Вратичката на фурната има три стъклени панела. Можете да свалите вратичката на фурната и вътрешните стъклени панели, за да ги почистите. Прочетете инструкциите „Изваждане и монтиране на вратичката“, преди да водите стъклените панели.

ПРЕДУПРЕЖДЕНИЕ!

Не използвайте фурната без стъклените панели.

Стъпка 1 Отворете докрай вратичката и хванете двете ѝ панти.

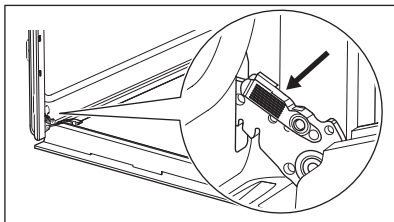

Стъпка 2 Повдигнете и издърпайте лостовете, докато щракнат.

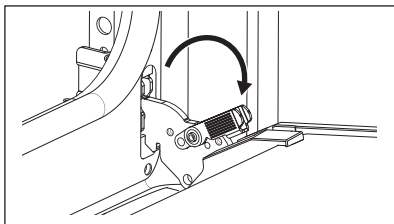

Стъпка 3 Затворете вратата на фурната наполовина, до първото възможно положение за отваряне. След това повдигнете и дръпнете вратичката, за да я извадите от гнездото.

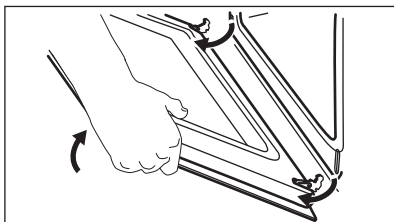

Стъпка 4 Поставете вратата върху мека кърпа върху стабилна повърхност.

Стъпка 5 Хванете рамката в горната част на вратата (В) от двете ѝ страни и натиснете навътре, за да освободите езичето.

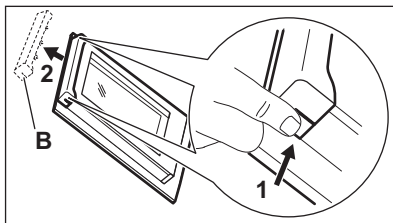

Стъпка 6 Издърпайте рамката на вратичката към себе си, за да я извадите.

Стъпка 7 Дръжте стъклените панели на вратичката за горната им част и внимателно ги издърпайте един по един. Започнете от горния панел. Уверете се, че стъклото се плъзга напълно по подпорите.

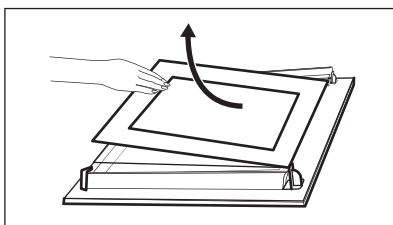

Стъпка 8 Почистете стъклените панели с вода и сапун. Подсушете стъклените панели внимателно. Не почиствайте стъклените панели в съдомиялна машина.

Стъпка 9 След почистване монтирайте стъклените панели и вратичката на фурната.

Ако вратата е монтирана правилно, при затваряне на лостовете ще чуете щракване.

Уверете се, че сте поставили обратно стъклените панели (А и В) в правилната последователност. Проверете за символ / маркировка на страната на стъкления панел, всеки от стъклените панели изглежда различно за улеснение на разглобяването и сглобяването.

При правилен монтаж гарнитурата на вратата щраква.

Уверете се, че сте монтирали средния стъклен панел правилно в гнездата.

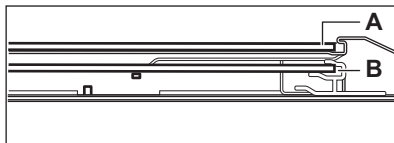
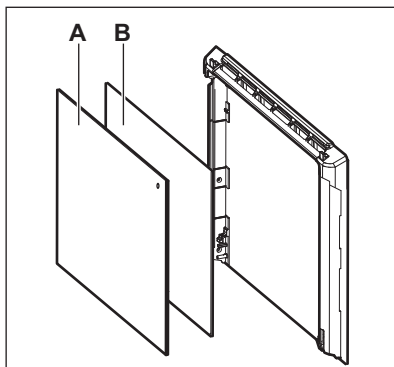

12.6 Как да подмените: Лампа

ВНИМАНИЕ!

Опасност от токов удар.
Лампата може да е гореща.

Винаги дръжте халогенната лампа с кърпа, за да предотвратите изгарянето на остатъчната мазнина върху лампата.

Преди да смените лампата:

Стъпка 1	Стъпка 2	Стъпка 3
Изключете фурната. Изчакайте, докато фурната изстине.	Изключете фурната от електрическата мрежа.	Поставете парче плат върху дъното на фурната.

Задна лампа

Стъпка 1 Завъртете стъкления капак, за да го извадите.

Стъпка 2 Почистете стъкления капак.

Стъпка 3 Сменете крушката с подходяща крушка, устойчива на температура от 300 °C.

Стъпка 4 Поставете стъкления капак.

13. ОТСТРАНЯВАНЕ НА НЕИЗПРАВНОСТИ

ВНИМАНИЕ!

Вж. глава "Безопасност".

13.1 Как да постъпите, ако...



Уредът не се включва или не нагрява



Възможна причина

Уредът не е свързана към електрозахранването или е свързан неправилно.

Часовникът не е настроен.

Вратата не е добре затворена.

Предпазителят е изгорял.

Уредът Защита за деца е включен.



Решение

Проверете дали уредът е свързан правилно към електрозахранването.
Направете справка със схемата за свързване.

Настройте часовника, за подробности вижте Функции на часовника глава, Как да настроите: Функции на часовника.

Затворете плътно вратата.

Проверете дали предпазителят е причина за неизправността. Ако проблемът се появи отново, обадете се на квалифициран техник.

Вижте глава „Меню“, подменю за: Опции.



Компоненти



Описание

Лампичката е изгоряла.



Решение

Сменете лампичката, за подробности вижте глава „Грижа и почистване“, Начин на подмяна: Лампа.

Прекъсването на захранването винаги спира почистването. Повторете

почистването, ако е прекъснато от спиране на тока.

13.2 Начин на управление: Кодове за грешка

При наличие на софтуерна грешка на дисплея се извежда съобщение за грешка.

В този раздел ще откриете списък с проблеми, които може да разрешите сами.



Код и описание



Решение

C2 – Термосонда е в кухнята на уреда по време на Пиролитично почистване.

Извадете Термосонда.

C3 – вратата не е напълно затворена по време на Пиролитично почистване.

Затворете вратата.

F111 – Термосонда не е правилно поставена в гнездото.

Включете напълно Термосонда в гнездото.

F240, F439 – сензорните полета на дисплея не работят правилно.

Почистете повърхността на дисплея. Уверете се, че сензорните полета не са замърсени.

F908 – системата на уреда не е в състояние да се свърже с контролния панел.

Включете и изключете уреда.

13.3 Данни за сервизно обслужване

Ако не можете да намерите решение на проблема сами, обърнете се към търговеца си или към упълномощен сервизен център.

Данните, необходими за сервизния център, са посочени на табелката с данни. Фирмената табелка с данни се намира на предната част на вътрешността на уреда.

Не отстранявайте фирмената табелка с данни от вътрешността на уреда.

Препоръчваме Ви да запишете данните тук:

Модел (MOD.)

Номер на продукт (PNC)

Сериен номер (S.N.)

14. ЕНЕРГИЙНА ЕФЕКТИВНОСТ

14.1 Информация за продукта и информационен лист за продукта съгласно регламентите на ЕС за екодизайн и енергийно етикетирание

Име на доставчик	Electrolux	
Идентификация на модела	EOE8P39V 949498474 EOE8P39X 949498473	
Индекс на енергийна ефективност	81.2	
Клас на енергийна ефективност	A+	
Консумация на енергия при стандартно натоварване, конвенционален режим	0.93 kWh/цикъл	
Консумация на енергия при стандартно натоварване, форсиран режим на вентилатора	0.69 kWh/цикъл	
Брой кухини	1	
Топлинен източник	Електричество	
Сила на звука	72 л	
Тип фурна	Вградена фурна	
Маса	EOE8P39V	32.0 кг
	EOE8P39X	31.9 кг

IEC/EN 60350-1 - Домашни ел. уреди за готвене - Част 1: Диапазони, фурни, фурни на пара и грилове - Начини за измерване на ефективността.

14.2 Енергоспестяваща



Уредът съдържа функции, които ви позволяват да икономисвате енергия при ежедневното готвене.

Уверете се, че вратата на уреда е затворена, когато той работи. Не отваряйте вратата твърде често по време на готвене. Поддържайте уплътнението на вратата чисто и се уверете, че е добре фиксирано в своята позиция.

Използвайте метални готварски съдове, за да подобрите енергоспестяването.

Когато е възможно, не подгривайте фурната, преди готвене.

Когато пригответе няколко ястия наведнъж, свеждайте интервалите между готвенето им до минимум.

Готвене с вентилатор

При възможност използвайте функциите за готвене с вентилатор, за да пестите електроенергия.

Остатъчна топлина

Ако е активирана програма с Времетраене и времето за готвене е по-дълго от 30 мин., нагревателните елементи автоматично се изключват по-рано при някои функции на уреда.

Вентилаторът и лампичката продължават да работят. Когато изключите уреда, екранът показва остатъчната топлина. Можете да използвате тази топлина, за да държите храната топла.

Когато времето за готвене е повече от 30 минути, намалете температурата на уреда до минимум 3 – 10 минути преди края на готвенето. Остатъчната топлина вътре в уреда ще продължи да готви.

Използвайте остатъчната топлина, за да затопляте други храни.

Подгряване на храна

Изберете най-ниската възможна температурна настройка, за да използвате остатъчната топлина и да поддържате ястията топли. Индикаторът за остатъчна топлина или температура се появява на дисплея.

Готвене с изключена лампичка

Изключете лампичката по време на готвене. Включвайте я само, когато имате нужда от нея.

Печене с влажност

Функция, разработена за пестене на енергия по време на готвене.

Когато използвате тази функция, лампата автоматично се изключва след 30 секунди. Може да включите лампичката отново, но това действие ще намали очакваното енергоспестяване.

15. СТРУКТУРА НА МЕНЮТО

15.1 Меню

Елемент от менюто		Приложение
Помощ при готвене		Изброява автоматичните програми.
Почистване		Изброява програмите за почистване.
Предпочитани		Изброява любимите настройки.
Опции		За задаване на конфигурация на уреда.
Настройки	Настройка	За задаване на конфигурация на уреда.
	Сервиз	Показва конфигурацията и версията на софтуера.

15.2 Подменю за: Почистване

Подменю	Приложение
Пиролитично почистване, бързо	Времетраене: 1 h.
Пиролитично почистване, нормално	Времетраене: 1 h 30 min.
Пиролитично почистване, интензивно	Времетраене: 2 h 30 min.

15.3 Подменю за: Опции

Подменю	Приложение
Осветление	Включва и изключва лампата.

Подменю	Приложение
Защита за деца	Предпазва уреда от случайно включване. Когато опцията е включена, текстът Защита за деца се появява на дисплея, когато включите уреда. За да активирате уреда, изберете кодовите букви по азбучен ред. Когато опцията е включена, а уредът е изключен, вратичката на уреда е заключена. Достъпът до таймера, дистанционното управление и лампичката е възможен с включена опция.
Бързо нагряване	Скъсява времето за загреване. Тя е налична само за някои от функциите на уреда.
Напомняне За Почистване	Включване и изключване на напомнянето.
Посочване на времето	Включва и изключва часовника.
Дигитален часовник	Сменя формата на показваната индикация за време.

15.4 Подменю за: Настройка

Подменю	Описание
Език	Задава езика на уреда.
Яркост на екрана	Задава яркостта на екрана.
Звук на бутоните	Включва и изключва звука при натискане на сензорните полета. Не е възможно да заглушите звука за: ①.
Сила на звук. сигнал	Задава силата на звука на бутоните и сигналите.
Час от денонощието	Задава текущите час и дата.



15.5 Подменю за: Сервиз

Подменю	Описание
Демо режим	Код за активация/деактивация: 2468
Софтуерна версия	Информация относно софтуерната версия.
Зануляване на настройките	Възстановява фабричните настройки.



16. ЛЕСНО Е!

Преди първата употреба, трябва да настроите:				
Език	Яркост на екрана	Звук на бутоните	Сила на звук. сигнал	Час от денонощието
Запознайте се с основните икони на контролния панел и екрана:				
① Вкл. / Изкл.	≡ Меню	☆ Предпочитани	⌚ Таймер	🔌 Термосонда
				START / STOP

Започнете да използвате уреда



Бърз старт	Включете уреда и започнете да готвите със зададената температура и време по подразбиране.	Стъпка 1 Натиснете и задръжте: 	Стъпка 2  ... - изберете предпочитаната функция.	Стъпка 3 Натиснете: START .
Бързо изключване	Изключване на уреда, на всеки екран или съобщение по всяко време.	 - натиснете и задръжте, докато уредът се изключи.		

Започнете да готвите

Стъпка 1  - натиснете, за да включите уреда.	Стъпка 2  ... - изберете функцията за затопляне.	Стъпка 3 °C - задайте температурата.	Стъпка 4 OK - натиснете, за да потвърдите.	Стъпка 5 START - натиснете, за да започнете готвенето.
--	--	---	---	---

Научете как да готвите бързо

Използвайте ароматичните програми, за да пригответе бързо ястия с настройките по подразбиране:

Помощ при готвене	Стъпка 1 Натиснете: 	Стъпка 2 Натиснете: 	Стъпка 3 Натиснете:  Помощ при готвене.	Стъпка 4 Изберете ястието.
--------------------------	---	---	--	--------------------------------------

Използвайте бързите функции, за да зададете времето за готвене

10% финален асистент

Използвайте 10% финален асистент, за да добавите допълнително време, когато остане 10% от времето за готвене.

За да увеличите времето за готвене, натиснете **+1мин.**

17. ОПАЗВАНЕ НА ОКОЛНАТА СРЕДА

Рециклирайте материалите със символа . Поставайте опаковките в съответните контейнери за рециклирането им. Помогнете за опазването на околната среда и човешкото здраве, както и за рециклирането на отпадъци от електрически и електронни уреди. Не

изхвърляйте уредите, означени със символа , заедно с битовата смет. Върнете уреда в местния пункт за рециклиране или се обърнете към вашата общинска служба.

Benvinguts a Electrolux! Gràcies per triar el nostre electrodomèstic.



Consells d'ús, catàlegs, instruccions per a la resolució de problemes, informació sobre servei i reparacions:
www.electrolux.com/support

Subjecte a canvis sense preavís.

CONTINGUT

1. INFORMACIÓ DE SEGURETAT.....	64
2. INSTRUCCIONS DE SEGURETAT.....	66
3. INSTAL·LACIÓ.....	69
4. DESCRIPCIÓ DEL PRODUCTE.....	71
5. TAULER DE CONTROL.....	71
6. ABANS DEL PRIMER ÚS.....	73
7. ÚS DIARI.....	73
8. FUNCIONS DE RELLOTGE.....	77
9. ÚS DELS ACCESSORIS.....	78
10. FUNCIONS ADDICIONALS.....	80
11. CONSELLS.....	82
12. CURA I NETEJA.....	85
13. RESOLUCIÓ DE PROBLEMES.....	89
14. EFICIÈNCIA ENERGÈTICA.....	91
15. ESTRUCTURA DE MENÚ.....	92
16. ÉS SENZILL!.....	94
17. QÜESTIONS MEDIAMBIENTALS.....	95

1. ⚠ INFORMACIÓ DE SEGURETAT

Abans d'instal·lar i utilitzar l'aparell, llegiu detingudament les instruccions subministrades. El fabricant no es fa responsable de cap dany o lesió que sigui el resultat d'un ús o una instal·lació incorrectes. Manteniu sempre les instruccions en un lloc segur i accessible per a futures consultes.

1.1 Seguretat infantil i per a persones vulnerable

- Els nens majors de 8 anys i les persones amb capacitats físiques, sensorials o mentals reduïdes o manca d'experiència i coneixements poden fer servir aquest aparell només si estan supervisats o han rebut instruccions sobre l'ús segur de l'aparell i si comprenen els perills als quals s'exposen. Els infants de menys de 8 anys i les

persones amb discapacitats greus i complexes s'han de mantenir allunyats de l'aparell, tret que se'ls supervisi contínuament.

- Cal supervisar els infants per assegurar-vos que no juguin amb l'aparell .
- Manteniu tot l'emalatge lluny dels infants i llenceu-los correctament.
- AVÍS: L'aparell i les parts de contacte s'escalfen durant l'ús. Mantingui allunyats de l'aparell els infants i les mascotes quan estigui engegat i mentre s'estigui refredant.
- Si l'aparell disposa d'un sistema de bloqueig infantil, cal que l'activeu.
- Els infants no han de dur a terme operacions de neteja i manteniment de l'aparell sense supervisió.

1.2 Seguretat general

- Aquest electrodomèstic només té finalitats culinàries.
- Aquest aparell està dissenyat per a ús domèstic individual en interiors.
- Aquest aparell es pot utilitzar a oficines, habitacions d'hotels, habitacions d'hostals, cases rurals i altres allotjaments similars quan aquest ús no superi els nivells (mitjans) d'ús domèstic.
- La instal·lació d'aquest aparell i la substitució del cable només poden anar a càrrec d'una persona qualificada.
- No feu servir l'aparell abans d'instal·lar-lo a la seva estructura integrada.
- Abans de dur a terme qualsevol manteniment, desconnecteu l'aparell del subministrament elèctric.
- Si el cable d'alimentació està danyat, el fabricant, el centre de servei autoritzat o bé una persona qualificada l'haurà de substituir per evitar qualsevol perill elèctric.
- AVÍS: Comproveu que l'aparell estigui apagat abans de canviar el llum per evitar que es produeixin possibles descàrregues elèctriques.

- **AVÍS:** L'aparell i les parts de contacte s'escalfen durant l'ús. Tingueu cura i eviteu tocar els elements d'escalfament o la superfície de la cavitat de l'aparell.
- Utilitzeu sempre guants de forn per retirar o introduir accessoris o recipients al forn.
- Utilitzeu únicament el sensor d'aliments (sensor de temperatura interna) recomanat per a l'aparell.
- Per retirar els suports de la reixeta, separeu de les parets laterals la part del davant del suport de la reixeta primer i, després, la part posterior. Instal·leu els suports de la reixeta en ordre invers.
- No feu servir netejadores de vapor per netejar l'aparell.
- No feu servir detergents abrasius agressius ni rascadors metàl·lics esmolats per netejar la porta de vidre, ja que podrien ratllar la superfície i fer que el vidre es trenqués.
- Abans de la neteja pirolítica, retireu tots els accessoris i els dipòsits/vessaments de la cavitat de l'aparell.

2. INSTRUCCIONS DE SEGURETAT

2.1 Instal·lació

AVÍS!

La instal·lació d'aquest aparell han d'anar a càrrec d'una persona qualificada.

- Retireu tot l'emalatge de l'aparell.
- No instal·leu ni utilitzeu aparells que estiguin avariats.
- Seguiu les instruccions d'instal·lació subministrades amb l'aparell.
- Vigileu quan moveu l'aparell, ja que pesa molt. Feu servir sempre guants de seguretat i calçat tapat.
- No intenteu moure l'aparell tirant del mànec.
- Instal·leu l'aparell en un lloc segur i adequat, d'acord amb els requisits d'instal·lació.
- Mantingueu la distància mínima en relació amb els altres aparells i unitats.
- Abans de muntar l'aparell, comproveu que la porta de l'aparell s'obre sense problemes.

- L'aparell està equipat amb un sistema de refredament elèctric. S'ha de fer servir amb subministrament elèctric.

Alçada mínima de la cavitat (alçada mínima a sota la taula de treball)	590 (600) mm
--	--------------

Amplada de la cavitat	560 mm
-----------------------	--------

Fondària de la cavitat	550 (550) mm
------------------------	--------------

Alçada de la part frontal de l'aparell	594 mm
--	--------

Alçada de la part posterior de l'aparell	576 mm
--	--------

Amplada de la part frontal de l'aparell	595 mm
---	--------

Amplada de la part del darrere de l'aparell	559 mm
---	--------

Fondària de l'aparell	569 mm
-----------------------	--------

Fondària d'encastatge de l'aparell	548 mm
------------------------------------	--------

Fondària amb la porta oberta	1022 mm
Espai mínim de ventilació Espai mínim de ventilació a la part posterior, a sota	560x20 mm
Llargada del cable d'alimentació. El cable és l'extrem dret del darrere de l'aparell	1500 mm
Cargols d'instal·lació	4x25 mm

2.2 Connexió elèctrica

AVÍS!

Risc d'incendi i descàrrega elèctrica.

- Totes les connexions elèctriques les ha de dur a terme un tècnic qualificat.
- L'aparell ha d'estar connectat a terra.
- Assegureu-vos que els paràmetres de la placa de característiques siguin compatibles amb les característiques elèctriques del subministrament elèctric.
- Feu servir sempre un sòcol antixoc correctament instal·lat.
- No feu servir adaptadors de múltiples endolls ni allargadors.
- Assegureu-vos no danyar el cable d'alimentació ni l'endoll. La substitució del cable d'alimentació l'ha de dur a terme el nostre centre de servei autoritzat.
- No deixeu que el cable d'alimentació toqui o entri en contacte amb la porta de l'aparell o la part inferior de la cavitat on heu instal·lat l'aparell, especialment quan està en funcionament o la porta és calenta.
- Totes les peces que assegurin la protecció contra descàrregues elèctriques de components aïllats i amb corrent s'han de fixar de manera que no es puguin afluixar sense eines.
- Només connecteu l'endoll a la presa de corrent al final del procés d'instal·lació. Asseguri's que es pugui accedir a l'endoll després de la instal·lació.
- Si el sòcol de la presa de corrent està solt, no connecti l'endoll.
- No estireu el cable d'alimentació per desconnectar l'aparell. Estireu sempre l'endoll.

- Empreu només dispositius d'aïllament adequats: disjuntors de protecció, fusibles (de tipus cargol que es poden retirar del suport), dispositius de fuga a terra i contactors.
- La instal·lació elèctrica ha d'incorporar un dispositiu d'aïllament que permeti desconnectar l'aparell de la presa de corrent en tots els pols. El dispositiu d'aïllament ha de tenir una separació mínima entre contactes de 3 mm.
- Tanqueu completament la porta de l'aparell abans d'endollar-lo a la presa de corrent.
- Aquest aparell se subministra amb un endoll principal i un cable principal.

Tipus de cables de recanvi o utilitzables a la instal·lació d'Europa:

H07 RN-F, H05 RN-F, H05 RRF, H05 VV-F, H05 V2V2-F (T90), H05 BB-F

Per saber la secció del cable a utilitzar, vegeu la potència total indicada a la placa de característiques. També podeu consultar la taula:

Potència total (W)	Secció del cable (mm ²)
màxim 1380	3x0.75
màxim 2300	3x1
màxim 3680	3x1.5

El cable a terra (cable verd/groc) ha de ser 2 cm més llarg que els cables neutres de fase marró i blau.

2.3 Utilització

AVÍS!

Risc de lesió, cremades i descàrregues elèctriques o explosió.

- No modifiqueu les especificacions d'aquest aparell.
- Comproveu que els orificis de ventilació no estiguin bloquejats.
- No deixeu l'aparell desatès durant el funcionament.
- Desactiveu l'aparell després de cada ús.

- Teniu cura si obriu la porta de l'aparell quan estigui en funcionament. Podria sortir-ne aire calent.
- No feu servir l'aparell amb les mans molles ni quan l'aparell estigui en contacte amb l'aigua.
- No apliqueu pressió a la porta oberta.
- No feu servir l'aparell com a superfície de treball ni d'emmagatzematge.
- Obriu la porta de l'aparell amb cura. L'ús d'ingredients amb alcohol pot provocar una barreja d'alcohol i aire.
- No deixeu que les espurnes o flames entrin en contacte amb l'aparell quan obriu la porta.
- No col·loqueu productes inflamables ni articles humits amb productes inflamables dins, a prop o damunt de l'aparell.

AVÍS!

Risc d'espatllar l'aparell.

- Per evitar danys o decoloracions a l'esmalt:
 - no poseu estris de forn ni altres objectes directament a la part inferior de l'aparell.
 - no cobriu la base interior de l'aparell amb paper d'alumini.
 - no introduïu aigua directament a l'aparell calent.
 - no deixeu plats i aliments humits a l'aparell després d'acabar la cocció.
 - aneu amb compte quan retireu o instal·leu els accessoris.
- El descoloriment de l'esmalt o l'acer inoxidable no té cap efecte sobre el rendiment de l'aparell.
- Feu servir una safata fonda per coure pastissos humits. Els sucus de fruites deixen taques que poden ser permanents.
- Cuineu sempre amb la porta del forn tancada.
- Si l'aparell està instal·lat al darrere del plafó d'algun moble (p. ex., una porta), assegureu-vos que la porta no quedi mai tancada mentre funciona l'aparell. Al darrere d'un plafó de moble que estigui tancat, s'hi poden acumular calor i humitat provocant danys a l'aparell, al mateix mobiliari o a terra. No tanqueu el plafó del moble fins que l'aparell s'hagi refredat després d'utilitzar-lo.

2.4 Cura i neteja

AVÍS!

Risc de lesions, incendi o d'espatllar l'aparell.

- Abans de fer cap tasca de manteniment, apagueu l'aparell i desconnecteu el cable de l'endoll.
- Assegureu-vos que l'aparell està fred. Hi ha risc que els plafons de vidre es puguin trencar.
- Substituiu immediatament els plafons de vidre de la porta si es fan malbé. Poseu-vos en contacte amb el Centre d'assistència autoritzat.
- Aneu amb compte en treure la porta de l'aparell. La porta pesa molt.
- Netegeu l'aparell regularment per evitar el deteriorament del material de la superfície.
- Netegeu l'aparell amb un drap humit. Feu servir només detergents neutres. No utilitzeu productes abrasius, fregalls de neteja abrasius, dissolvents ni objectes metàl·lics.
- Si utilitzeu un esprai per a forns, seguiu les instruccions de seguretat de l'envàs.

2.5 Neteja pirolítica

AVÍS!

Risc de lesions/incendi/emissions químiques (fums) en mode pirolític.

- Abans de fer anar la neteja pirolítica i el preescalfament inicial, elimineu de la cavitat del forn:
 - qualsevol excés de residus de menjar i esquitxos/acumulacions d'oli o greix;
 - qualsevol objecte amovible (prestages, baranes laterals, etc., que venen amb l'aparell), particularment estris antiadherents, olles, paelles, safates, recipients, etc.;
- Llegiu atentament totes les instruccions per a la neteja pirolítica.
- Mantingueu els infants allunyats de l'aparell mentre s'estigui duent a terme la neteja pirolítica. L'aparell s'escalfa molt i les reixetes de refrigeració frontals alliberen aire calent.

- La neteja pirolítica és un procés a alta temperatura que pot deixar anar fums dels residus del menjar i dels materials de fabricació, així que s'aconsella als consumidors que:
 - comptin amb una bona ventilació durant i després de cada neteja pirolítica;
 - comptin amb una bona ventilació durant i després del preescalfament inicial.
- No vesseu o aboqueu aigua a la porta del forn durant i després de la neteja pirolítica per evitar danyar els plafons de vidre.
- Els fums alliberats per qualsevol forn pirolític/residus de cocció segons es descriu anteriorment no són nocius per a les persones, inclosos els infants ni les persones amb afeccions de salut.
- Mantingueu allunyades les mascotes de l'aparell durant i després de la neteja pirolítica i el preescalfament inicial. Els animals petits (especialment els ocells i els rèptils) poden ser molt sensibles als canvis de temperatura i a les emissions de fums.
- Les superfícies antiadherents dels diversos estris de cuina es poden fer malbé per l'alta temperatura de la neteja pirolítica de qualsevol forn pirolític i ser també una font de fums nocius de baixa intensitat.

2.6 Il·luminació interior

AVÍS!

Risc de descàrregues elèctriques.

- Quant a les bombetes incloses amb aquest producte i les que es venen per separat: estan dissenyades, o bé per aguantar condicions físiques extremes (temperatura, vibracions, humitat) en electrodomèstics, o bé per indicar l'estat de funcionament de l'aparell. No estan dissenyades per a qualsevol altre ús i no són indicades per a la il·luminació d'habitacions domèstiques.
- Aquest producte incorpora una font de llum d'eficiència energètica de classe G.
- Feu servir exclusivament bombetes amb les mateixes especificacions .

2.7 Manteniment i reparació

- Per reparar l'aparell, poseu-vos en contacte amb un centre tècnic autoritzat.
- Utilitzeu sempre recanvis originals.

2.8 Eliminació

AVÍS!

Risc de lesions o ofegament.

- Poseu-vos en contacte amb les vostres autoritats municipals per saber com eliminar l'aparell.
- Desconnecteu l'aparell de la xarxa elèctrica.
- Talleu el cable d'alimentació arran de l'aparell i tireu-lo.
- Retireu la fixació de seguretat de la porta per evitar que els infants o animals quedin atrapatats en l'aparell.

3. INSTAL·LACIÓ

AVÍS!

Consulteu els capítols de seguretat.

3.1 Instal·lació a



www.youtube.com/electrolux
www.youtube.com/aeg

How to install your AEG/Electrolux
Oven - Column installation



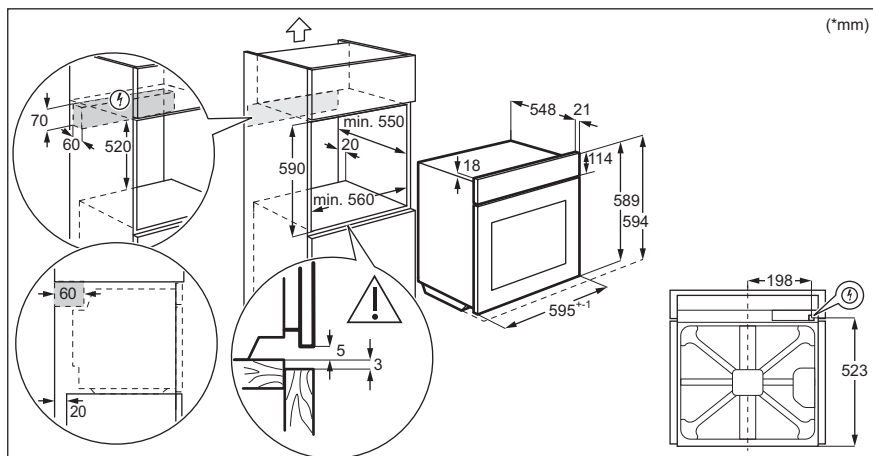
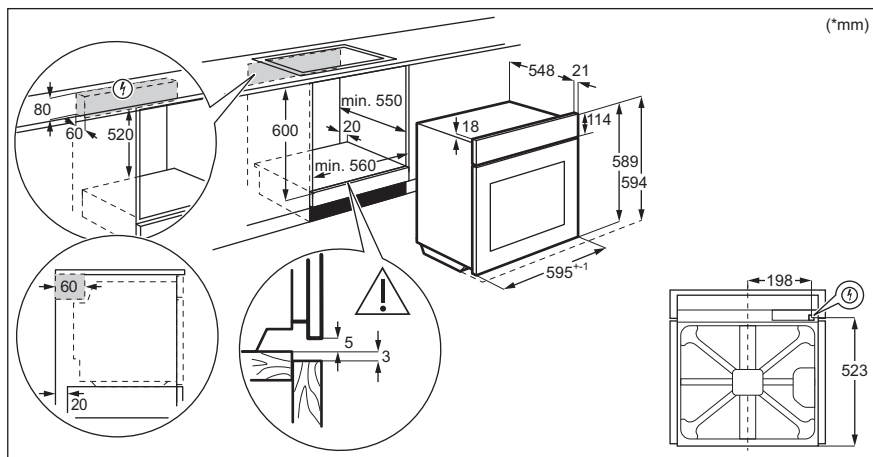

3.2 Assegurar el forn al moble

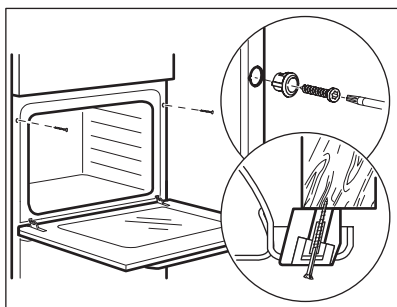

4. DESCRIPCIÓ DEL PRODUCTE

4.1 Visió general

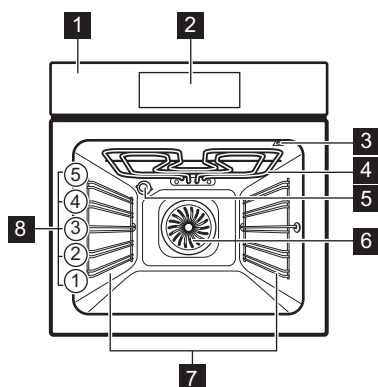

- 1 Tauler de control
- 2 Programador electrònic
- 3 Sòcol del sensor d'aliments
- 4 Element d'escalfament
- 5 Llum
- 6 Ventilador
- 7 Suport de prestatge, desmuntable
- 8 Posicions del prestatge

4.2 Accessoris

- **Graella metàl·lica**
Per a estris de cuina, motlles de pastissos, rostits.
- **Safata de pastisseria**
Per a pastissos i galetes.
- **Graella/safata per a rostir**
Per fornejar i rostir o com a cassola per recollir greix.

- **Sensor d'aliments**
Per mesurar la cocció del menjar.
- **Guies telescòpiques**
Amb els corredors telescòpics es pot posar i treure els prestatges més fàcilment.

5. TAULER DE CONTROL

5.1 Visió general del tauler de control

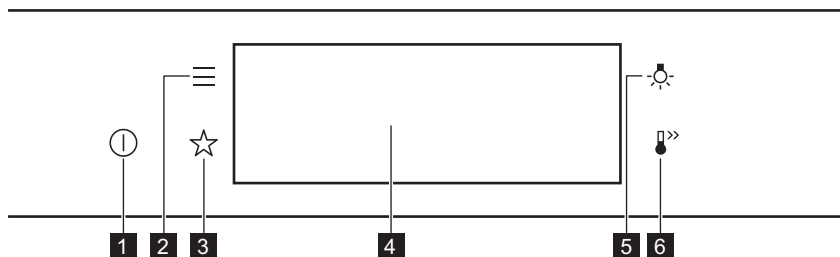

1	Encendido/ON / Apagado/OFF	Mantingueu-lo premut per engegar o apagar l'aparell.
2	Menú	Enumera les funcions de l'aparell.
3	Favoritos (Predilectes)	Enumera els ajustos favorits.
4	Pantalla	Mostra la configuració actual de l'aparell.
5	Interruptor del llum	Per encendre i apagar el llum.
6	Calentamiento rápido (Escalfament ràpid)	Per activar i desactivar la funció: Calentamiento rápido (Escalfament ràpid).



Premeu



Moveu



Mantingueu premut

Toqueu la superfície amb la punta del dit.

Passeu la punta del dit sobre la superfície.

Toqueu la superfície durant 3 segons.

5.2 Pantalla

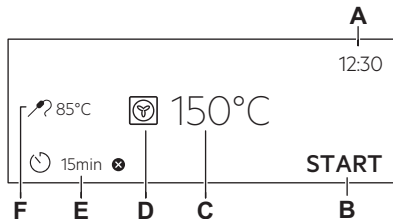

Pantalla amb les funcions de teclat establertes.

- A. Hora (Hora del dia)
- B. INICIO (INICI)/PARAR (ATURADA)
- C. Temperatura
- D. Funcions d'escalfament
- E. Temporizador (Temporitzador)
- F. Sonda tèrmica (Sensor d'aliments) (només models seleccionats)

Indicadors de pantalla

Indicador bàsics: per navegar per la pantalla.



Per confirmar la selecció/ajust.



Per anar un nivell enrere del menú.



Per desfer la darre-ra acció.



Per activar i desactivar les opcions.

Indicadors de la funció d'Sonar la alarma (Alarma acústica): quan el temps programat s'acaba, sona el senyal.



La funció està activada.



La funció està activada.
La cocció s'atura immediatament.



L'alarma sonora es para.

Indicadors del temporitzador



Per establir la funció: Inici retardado (Inici diferit).



Per cancel·lar l'ajust.

6. ABANS DEL PRIMER ÚS

AVÍS!

Consulteu els capítols de seguretat.

6.1 Neteja inicial

Pas 1	Pas 2	Pas 3
Retireu tots els accessoris i les graelles de suport laterals extraïbles de l'aparell.	Netegeu l'aparell i els accessoris només amb un drap de microfibra, aigua tèbia i un detergent suau.	Poseu els accessoris i els suports amovibles dels prestatges a dins l'aparell.



6.2 Primera connexió

La pantalla indica el missatge de benvinguda després de la primera connexió.

Heu d'ajustar: Idioma, Brillo de la pantalla (Brillantor de la pantalla), Tono de teclas (Tons de les teclas), Volumen del timbre (Volum del brunzidor), Hora (Hora del dia).

6.3 Preescalfament inicial

Preescalfeu el forn buit abans del primer ús.

Pas 1	Retireu tots els accessoris i les graelles de suport laterals extraïbles del forn.
Pas 2	Ajusteu la temperatura màxima de la funció:  Deixeu el forn en marxa durant 1 h.
Pas 3	Ajusteu la temperatura màxima de la funció:  Deixeu el forn en marxa durant 15 min.

 El forn pot emetre fum i despendre olor mentre s'escalfa. Assegureu-vos que la sala està ben ventilada.

7. ÚS DIARI

AVÍS!

Consulteu els capítols de seguretat.

7.1 Com ajustar: Funcions d'escalfament

Pas 1	Activeu el forn. La pantalla indica la funció d'escalfament per defecte.
Pas 2	Premeu el símbol de la funció d'escalfament  per entrar al submenú.
Pas 3	Trieu la funció d'escalfament i premeu: OK . La pantalla indica la temperatura.

Pas 4	Ajust: temperatura. Premeu: OK .
Pas 5	Premeu: START . Sonda tèrmica (Sensor d'aliments): podeu endollar el sensor en qualsevol moment abans o durant la cocció.
STOP : premeu-lo per apagar la funció d'escalfament.	
Pas 6	Apagueu el forn.

7.2 Com ajustar: Cocció assistida (Cocció assistida)



Tots els plats d'aquest submenú tenen una funció i temperatura recomanades. Podeu ajustar la temperatura i el temps.

Per a alguns plats també podeu cuinar amb:

- Peso automático (Pes automàtic)
- Sonda tèrmica (Sensor d'aliments)



El grau de cocció d'un plat:







- Poco hecho (Poc fet) o Menos (Menys)
- Al punto (Mig)
- Muy hecho (Ben cuit) o Más

Pas 1	Activeu el forn.
Pas 2	Premeu:  .
Pas 3	Premeu:  . Introduïu: Cocció assistida (Cocció assistida).
Pas 4	Trieu un plat o un tipus de menjar.
Pas 5	Premeu: START .



7.3 Funcions d'escalfament







ESTÁNDAR (ESTÀNDAR)

Funció d'escalfament	Aplicació
 Grill	Per fer al grill trossos prims de menjar i per torrar pa.
 Grill Turbo (Graella turbo)	Per rostir trossos grossos de carn o aviram amb ossos en un sol nivell. Per gratinar o daurar.

Funció d'escalfament	Aplicació
 Aire caliente (Aire calent)	Per coure al forn en un màxim de tres nivells al mateix temps i deshidratar aliments. Redueix la temperatura entre 20 i 40 °C menys que per a Cocción convencional (Cocció convencional).
 Congelados (Aliments congelats)	Per coure menjar preparat cruixent, p. ex., patates fregides, grills de patata i rotlles de primavera.
 Cocción convencional (Cocció convencional)	Per coure al forn i rostir aliments en un sol nivell.
 Función Pizza (Funció pizza)	Per fer pizza. Per daurar bastant i per a bases cruixents.
 Calor inferior	Per fer pastissos amb base cruixent i conservar aliments.
 Horneado de pan (Cocció de pa)	Feu servir aquesta funció per preparar pa i panets amb una crosta cruixent, color i resultats molt professionals.
 Leudar masas (Prova la massa)	Per fer que la massa fermenti més ràpid. Evita que la superfície de la massa es ressequi i manté l'elasticitat.

PLATOS ESPECIALES (ESPECIALS)

Funció d'escalfament	Aplicació
 Conservar (Mantenir calent)	Per conservar verdures (per exemple, cogombres).
 Desecar alimentos (Deshidratar)	Per deshidratar talls de fruita, verdures i bolets.

Funció d'escalfament	Aplicació
 Calientaplatos (Escalfar plata)	Per preescalfar els plats abans de servir-los.
 Descongelar	Per descongelar aliments (fruita i verdures). El temps de descongelació depèn de la quantitat i la mida dels aliments congelats.
 Gratinar	Per a plats com lasanyes o patates gratinades. Per gratinar o daurar.
 Cocció lenta (Cocció lenta)	Per preparar rostits tendres i succulents.
 Mantener caliente (Mantenir calent)	Per mantenir els aliments calents. Tingueu en compte que alguns plats poden continuar fent-se i eixugar-se mentre es conserven calents. Tapeu els plats si cal
 Horneado húmedo + ventilador (Cocció amb ventilació)	Aquesta funció està dissenyada per estalviar energia durant la cocció. Quan la feu servir, la temperatura dins l'aparell pot ser diferent de la que heu establert. Aprofita l'escalfor residual. Es pot reduir la potència. Per a més informació, vegeu el capítol "Ús diari", Notes a: Horneado húmedo + ventilador (Cocció amb ventilació).

7.4 Notes sobre: Horneado húmedo + ventilador (Cocció amb ventilació)

Aquesta funció s'utilitzava per complir amb la classe d'eficiència energètica i els requisits de disseny ecològic (d'acord amb EU 65/2014 i EU 66/2014). Proves de conformitat amb: IEC/EN 60350-1.

La porta del forn ha de romandre tancada durant la cocció perquè la funció no s'interrompi i el forn funcioni amb el màxim nivell d'eficiència energètica possible.

Quan feu servir aquesta funció, el llum s'apaga automàticament després de 30 segons.

Per consultar les instruccions de cocció, vegeu el capítol «Consells i trucs», Horneado húmedo + ventilador (Cocció amb ventilació). Per obtenir recomanacions generals d'estalvi d'energia, consulteu el capítol «Eficiència energètica», Estalvi d'energia.

8. FUNCIONS DE RELLOTGE

8.1 Descripció de les funcions del rellotge

Funció del rellotge	Aplicació
Temps de cocció	Per establir la durada de la cocció. El màxim és 23 h 59 min.
Finalizar acción (Acaba l'acció)	Per fixar què passa quan el temporitzador acaba de comptar.
Inicio retardado (Inici diferit)	Per ajornar l'inici i/o finalització de la cocció.
Añadir tiempo (Ampliació de temps)	Per allargar el temps de cocció.
Recordatori	Per establir un compte enrere. El màxim és 23 h 59 min. Aquesta funció no té cap efecte sobre el funcionament de l'aparell.
Tiempo de funcionamiento (Temporitzador)	Supervisa quant temps està activa la funció. Tiempo de funcionamiento (Temporitzador): podeu activar-lo i desactivar-lo.

8.2 Com ajustar: Funcions del rellotge

Com ajustar el rellotge

Pas 1 Activeu el forn.

Pas 2 Premeu: Hora (Hora del dia).

Pas 3 Establiu el temps. Premeu: **OK**.

Com ajustar el temps de cocció

Pas 1 Trieu la funció d'escalfament i ajusteu la temperatura.

Pas 2 Premeu: .

Pas 3 Establiu el temps. Premeu: **OK**.

Com triar l'opció de finalització

Pas 1 Trieu la funció d'escalfament i ajusteu la temperatura.

Pas 2 Premeu: .

Pas 3 Establiu el temps de cocció.

Pas 4 Premeu: ● ● ● .

Pas 5 Premeu: Finalizar acción (Acaba l'acció).

Pas 6 Trieu el que preferiu: Finalizar acción (Acaba l'acció).

Com triar l'opció de finalització

Pas 7 Premeu: **OK**. Repetiu l'acció fins que la pantalla mostri el menú principal.

Com retardar l'inici de la cocció

Pas 1 Establiu la funció d'escalfament i ajusteu la temperatura.

Pas 2 Premeu: .

Pas 3 Establiu el temps de cocció.

Pas 4 Premeu: ● ● ● .

Pas 5 Premeu: Inicio retardado (Inici diferit).

Pas 6 Trieu el valor.

Pas 7 Premeu: **OK**. Repetiu l'acció fins que la pantalla mostri el menú principal.

Com allargar el temps de cocció

Quan queda un 10 % del temps de cocció i el menjar no sembla ben fet, podeu allargar-lo. També podeu canviar la funció d'escalfament.

Premeu **+1 min** per allargar el temps de cocció.

Com canviar els ajustos del temporitzador

Pas 1 Premeu: .

Pas 2 Establiu el valor del temporitzador.

Pas 3 Premeu: **OK**.

Podeu canviar la temperatura en qualsevol moment durant la cocció.

9. ÚS DELS ACCESSORIS

AVÍS!

Consulteu els capítols de seguretat.

9.1 Inserció d'accessoris

Una petita ranura situada a la part superior augmenta la seguretat. Aquestes ranures

també eviten que es puguin bolcar. La vora exterior realçada de la graella és un dispositiu especial per evitar el lliscament dels utensilis de la lleixa.

Graella metàl·lica:

Introduïu el prestatge entre les guies de les graelles de suport laterals i assegureu-vos que els peus apuntin cap avall.

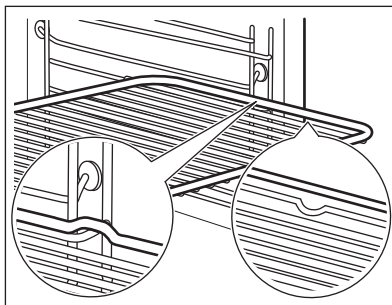

Safata de pastisseria / Safata fonda:

Empenyeu la safata entre les barres de guia del suport lateral.

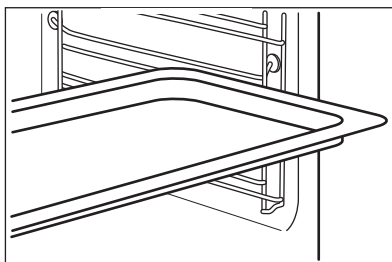

9.2 Sonda tèrmica (Sensor d'aliments)

Sonda tèrmica (Sensor d'aliments): mesura la temperatura dins de l'aliment. Podeu fer-lo servir amb qualsevol funció de cocció.

Se'n poden ajustar dues:



La temperatura de l'aparell: mínim 120 °C.



la temperatura interna

Per obtenir els millors resultats de cocció:

Els ingredients han d'estar a temperatura ambient.

No el feu servir amb plats líquids.

Durant la cocció, ha de romandre al plat.

El forn calcula el temps de finalització de cocció aproximat. Dependrà de la quantitat de menjar, de la funció i la temperatura del forn seleccionades.

9.3 Com utilitzar: Sonda tèrmica (Sensor d'aliments)

Pas 1 Activeu el forn.

Pas 2 Establiu una funció d'escalfament i, si cal, la temperatura del forn.

Pas 3 Inserció: Sonda tèrmica (Sensor d'aliments).

Carn, aviram i peix

Guisats

Inseriu la punta del Sonda tèrmica (Sensor d'aliments) al centre de la carn, o del peix, a la part més gruixuda, si és possible. Assegureu-vos que unes 3/4 parts del Sonda tèrmica (Sensor d'aliments) queden dins del menjar.

Inseriu la punta del Sonda tèrmica (Sensor d'aliments) al centre del guisat. Cal establir la Sonda tèrmica (Sensor d'aliments) en un únic lloc mentre el plat es cou. Feu-ho en un ingredient sòlid perquè funcioni bé. Aproveiteu la vora de l'estri que feu servir per subjectar la nansa de silicona de Sonda tèrmica (Sensor d'aliments). La punta de Sonda tèrmica (Sensor d'aliments) no ha de tocar el fons de l'estri de cocció.

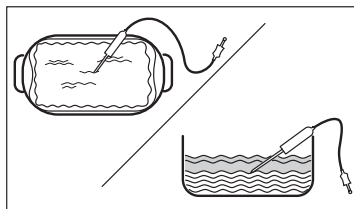
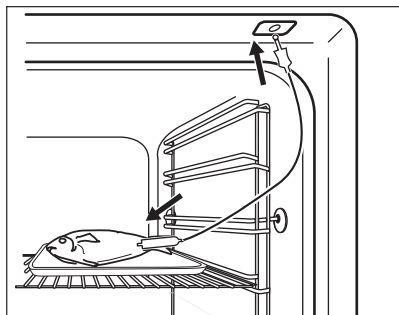

Pas 4 Endolheu Sonda tèrmica (Sensor d'aliments) al terminal del davant del forn. La pantalla indica la temperatura actual de: Sonda tèrmica (Sensor d'aliments).

Pas 5 : premeu per ajustar la temperatura interna del sensor.

Pas 6

- ● ● : premeu per ajustar l'opció preferida:
- Sonar la alarma (Alarma acústica): quan el forn arriba a la temperatura fixada, sona un senyal.
- Sonar la alarma y parar de cocinar (Alarma acústica i aturar la cocció): quan el forn arriba a la temperatura fixada, sona un senyal i el forn es para.

Pas 7 Trieu l'opció i premeu repetidament: **OK** per anar a la pantalla d'inici.

Pas 8 Premeu: **START** .
Quan el forn arriba a la temperatura fixada, sona un senyal. Podeu triar entre parar o continuar la cocció per assegurar-vos que el menjar està ben fet.

Pas 9 Desendolheu Sonda tèrmica (Sensor d'aliments) del terminal i traieu el plat del forn.



AVÍS!

Hi ha risc de cremades a mesura que Sonda tèrmica (Sensor d'aliments) es va escalfant. Aneu amb compte quan el desendolheu i el retireu del menjar.

10. FUNCIONS ADDICIONALS

10.1 Com desar a: Favoritos (Predilectes)

Podeu desar els vostres ajustos favorits, com ara la funció d'escalfament, el temps de cocció, la temperatura o la funció de neteja. És possible desar 3 ajustaments favorits.



Pas 1	Engegueu l'aparell.
Pas 2	Trieu l'ajust preferit.
Pas 3	Premeu:  . Seleccioneu: Favoritos (Predilectes).
Pas 4	Seleccioneu: Desar ajustes actuals.
Pas 5	Premeu + per afegir l'ajust a la llista de: Favoritos (Predilectes). Premeu  .

 : premeu per establir l'ajust.

 : premeu per cancel·lar l'ajust.

10.2 Funció de bloqueig



Aquesta funció evita canvis accidentals de la funció.



Pas 1	Engegueu l'aparell.
Pas 2	Escolliu una funció d'escalfament .
Pas 3	 ,  : premeu alhora per activar la funció.

Per desactivar la funció, repetiu el pas 3.

10.3 Desconnexió automàtica

Per motius de seguretat, si la funció d'escalfament és activa i no s'han canviat els ajustos, l'aparell s'apagarà automàticament després d'una estona.

 (°C)	 (h)
30 - 115	12.5
120 - 195	8.5
200 - 245	5.5

 (°C)	 (h)
250: màxim	3

La funció d'apagada automàtica no s'activa amb les funcions: Luz (Llum), Sonda tèrmica (Sensor d'aliments), Hora de finalització, Cocción lenta (Cocció lenta).

10.4 Ventilador de refrigeració

Quan l'aparell està en funcionament, el ventilador de refrigeració s'activa automàticament per tal de mantenir les superfícies de l'aparell fredes. Si desactiveu el forn, el ventilador de refrigeració seguirà funcionant fins que l'aparell es refredi.

11. CONSELLS

11.1 Recomanacions de cocció







La temperatura i els temps de cocció de les taules són de referència. Depenen de les receptes i de la qualitat i la quantitat dels ingredients utilitzats.





El seu aparell pot coure o rostir de manera diferent a l'aparell que teníeu abans. Els consells següents mostren la configuració recomanada de temperatura, temps de cocció i nivell per a tipus específics d'aliments.

Si no podeu trobar la configuració d'una recepta especial, cerqueu la que sigui similar.

11.2 Horneado húmedo + ventilador (Cocció amb ventilació)

Per a millors resultats, seguiu les indicacions de la taula següent.

		 (°C)		 (min)
Rotlles dolços, 16 peces	safata d'enfornar o safata profunda	180	2	20 - 30
Panets, 9 peces	safata d'enfornar o safata profunda	180	2	30 - 40
Pizza, congelada, 0,35 kg	graella metàl·lica	220	2	10 - 15
Braç de gitano	safata d'enfornar o safata profunda	170	2	25 - 35
Brownie	safata d'enfornar o safata profunda	175	3	25 - 30
Suflé, 6 peces	olles de ceràmica damunt una graella metàl·lica	200	3	25 - 30
Base de flam esponjosa	motlle de flam damunt graella metàl·lica	180	2	15 - 25
Pastís Victòria	plat d'enfornar damunt de graella metàl·lica	170	2	40 - 50
Peix escumat, 0,3 kg	safata d'enfornar o safata profunda	180	3	20 - 25
Peix sencer, 0,2 kg	safata d'enfornar o safata profunda	180	3	25 - 35
Filet de peix, 0,3 kg	safata per a pizza damunt de graella metàl·lica	180	3	25 - 30
Carn escumada, 0,25 kg	safata d'enfornar o safata profunda	200	3	35 - 45

		 (°C)		 (min)
Shashlik, 0,5 kg	safata d'enfornar o safata profunda	200	3	25 - 30
Galetes, 16 peces	safata d'enfornar o safata profunda	180	2	20 - 30
Macaroons, 24 peces	safata d'enfornar o safata profunda	180	2	25 - 35
Muffins, 12 peces	safata d'enfornar o safata profunda	170	2	30 - 40
Pasta salada, 20 peces	safata d'enfornar o safata profunda	180	2	25 - 30
Galetes de pasta trencada, 20 peces	safata d'enfornar o safata profunda	150	2	25 - 35
Pastissets, 8 peces	safata d'enfornar o safata profunda	170	2	20 - 30
Verdures, escaldades, 0,4 kg	safata d'enfornar o safata profunda	180	3	35 - 45
Truita vegetariana	safata per a pizza damunt de graella metàl·lica	200	3	25 - 30
Verdures mediterrànies, 0,7 kg	safata d'enfornar o safata profunda	180	4	25 - 30

11.3 Horneado húmedo + ventilador (Cocció amb ventilació): accessoris recomanats

Feu servir recipients i mottles foscos, no reflector. Absorbeixen millor l'escalfor que els materials de colors foscos i reflectors.



Paella per a pizza

Fosc, no reflector
28 cm de diàmetre

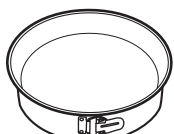

Plat de cocció

Fosc, no reflector
26 cm de diàmetre



Ramequin

Ceràmica
8 cm de diàmetre,
5 cm d'alçada









Motle de flam







Fosc, no reflector
28 cm de diàmetre

11.4 Taules de cocció pels instituts d'assaigs

Informació pels organismes de proves i assaigs

Proves segons la norma IEC 60350-1.

				 (°C)	 (min)	
Pastissos petits, 20 per safata	Cocción convencional (Cocció convencional)	Safata de pastisseria	3	170	20 - 35	-
Pastissos petits, 20 per safata	Aire caliente (Aire calent)	Safata de pastisseria	3	150 - 160	20 - 35	-
Pastissos petits, 20 per safata	Aire caliente (Aire calent)	Safata de pastisseria	2 i 4	150 - 160	20 - 35	-
Pastís de poma, 2 motlles de 20 cm de diàmetre	Cocción convencional (Cocció convencional)	Graella metàl·lica	2	180	70 - 90	-
Pastís de poma, 2 motlles de 20 cm de diàmetre	Aire caliente (Aire calent)	Graella metàl·lica	2	160	70 - 90	-
Bescuit sense greix, motlle de pastís de 26 cm	Cocción convencional (Cocció convencional)	Graella metàl·lica	2	170	40 - 50	Preescalfeu el forn durant 10 min.
Bescuit sense greix, motlle de pastís de 26 cm	Aire caliente (Aire calent)	Graella metàl·lica	2	160	40 - 50	Preescalfeu el forn durant 10 min.
Bescuit sense greix, motlle de pastís de 26 cm	Aire caliente (Aire calent)	Graella metàl·lica	2 i 4	160	40 - 60	Preescalfeu el forn durant 10 min.
Short bread (galletes escoceses)	Aire caliente (Aire calent)	Safata de pastisseria	3	140 - 150	20 - 40	-
Short bread (galletes escoceses)	Aire caliente (Aire calent)	Safata de pastisseria	2 i 4	140 - 150	25 - 45	-
Short bread (galletes escoceses)	Cocción convencional (Cocció convencional)	Safata de pastisseria	3	140 - 150	25 - 45	-

				 (°C)	 (min)	
Torrades, 4-6 unitats	Grill	Graella metàl·lica	4	màx.	1 - 5	Preescafeu el forn durant 10 min.
Hamburguesa de bou, 6 peces, 0,6 kg	Grill	Graella metàl·lica, safata escorredora	4	màx.	20 - 30	Col·loqueu la graella metàl·lica al quart nivell i la safata al tercer nivell del forn. Gireu els aliments a la meitat del temps de cocció. Preescafeu el forn durant 10 min.

12. CURA I NETEJA

AVÍS!

Consulteu els capítols de seguretat.

12.1 Notes sobre la neteja



Productes de neteja

Netegeu la part davantera de l'aparell amb un drap de microfibra mullat amb aigua tèbia i un detergent suau.

Feu servir una solució de neteja per netejar superfícies de metall.

Netegeu les taques amb un detergent suau.



Ús diari

Netegeu la cavitat després de cada ús. L'acumulació de greix o altres residus pot provocar un incendi.

La humitat es pot condensar dins del forn o als panells de vidre de la porta. Per disminuir la condensació, poseu en marxa l'aparell durant 10 minuts abans de la cocció. No emmagatzemeu menjar a l'aparell durant més de 20 minuts. Eixugueu la cavitat amb un drap de microfibra després de cada ús.



Accessoris

Netegeu tots els accessoris després de fer-los servir i deixeu-los eixugar. Feu servir només un drap de microfibra mullat amb aigua tèbia i detergent suau. No netegeu els accessoris al rentavaixel·la.

No netegeu els accessoris antiadherents amb un producte de neteja abrasiu o amb objectes afilats.

12.2 Com treure'l: Suports laterals

Per netejar el forn, retireu els suports laterals.

Pas 1 Apagueu el forn i espereu fins que es refredi.

Pas 2 Agafeu la part davantera del suport de la reixeta i tireu-lo cap a fora fins a treure'l de la paret lateral.

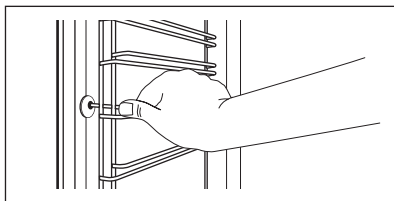

Pas 3 Agafeu la part posterior del suport de la reixeta i tireu-lo cap a fora fins a treure'l de la paret lateral i retireu-lo.

Pas 4 Instal·leu els suports de la graella en ordre invers. Els pernys de retenció de les guies telescòpiques han d'apuntar cap a la part davantera.

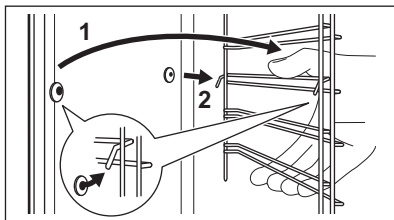

12.3 Com utilitzar: Limpieza Pirolítica (Neteja pirolítica)

Netegeu el forn amb Limpieza Pirolítica (Neteja pirolítica).

⚠ AVÍS!

Hi ha risc de cremades.

⚠ PRECAUCIÓ!

Si hi ha altres aparells instal·lats en el mateix moble, no els feu servir mentre està en marxa aquesta funció. Pot fer malbé el forn.

Abans de la Limpieza Pirolítica (Neteja pirolítica):

Apagueu el forn i espereu fins que es refredi.

Retireu tots els accessoris .

Netegeu la base del forn i el vidre interior de la porta amb aigua tèbia, un drap i un detergent suaus.

Pas 1	Pas 2	Pas 3
Activeu el forn.	Premeu:  /Limpieza (Neteja).	Seleccioneu el mode de neteja.
Opció	Mode de neteja	Durada
Limpieza pirolítica, rápida (Neteja pirolítica, ràpida)	Neteja suau	1 h
Limpieza pirolítica, normal (Neteja pirolítica, normal)	Neteja estàndard	1 h 30 min
Limpieza pirolítica, intensa (Neteja pirolítica, intensa)	Neteja a fons	2 h 30 min

i Quan s'inicia la neteja, la porta del forn es bloqueja i el llum s'apaga. El ventilador de refrigeració funciona a una velocitat més alta.

STOP : premeu per aturar la neteja abans que finalitzi.
No feu servir el forn fins que el símbol de desbloqueig de la porta hagi desaparegut.

Quan finalitzi la neteja:

Apagueu el forn i espereu fins que es refredi.	Netegeu la cavitat amb aigua calenta i un drap suau.	Netegeu el residu del fons de la cavitat.
--	--	---

12.4 Aviso De Limpieza (Recordatori de neteja)

Quan aparegui el recordatori, es recomana netejar l'aparell.

Feu servir la funció: Neteja pirolítica.

12.5 Com extreure i instal·lar: Porta

La porta del forn té tres plafons de vidre. La porta del forn i els plafons de vidre interiors es poden retirar per netejar-los. Llegiu l'apartat «Desmuntatge i muntatge de la porta» abans de retirar els plafons de vidre.

PRECAUCIÓ!

No feu servir el forn sense els plafons de vidre.

Pas 1 Obriu la porta completament i subjecteu ambdues frontisses.

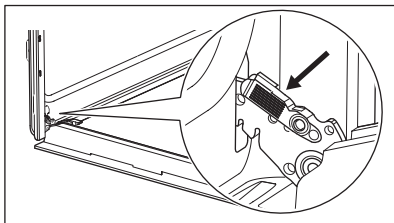

Pas 2 Aixequeu i estireu les baldes fins que facin clic.

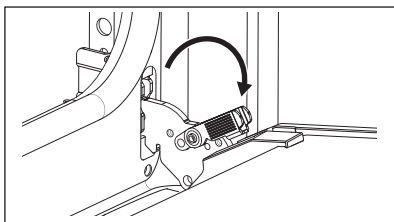

Pas 3 Tanqueu la porta del forn a mig camí fins a la primera posició d'obertura. Després aixequu i tireu per retirar la porta del suport.

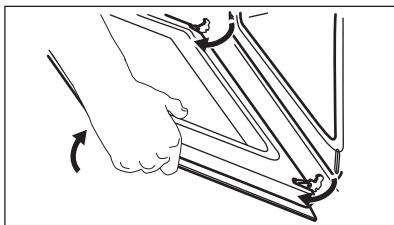

Pas 4 Col·loqueu la porta sobre un drap suau sobre una superfície estable.

Pas 5 Agafeu l'embellidor (B) a la vora superior de la porta pels dos costats i empenyeu cap a dins per alliberar el segell del clip.

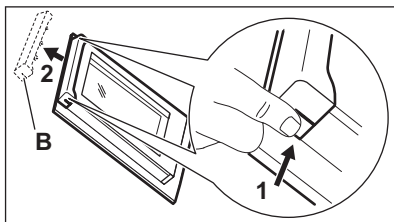

Pas 6 Tireu l'embellidor cap endavant per retirar-lo.

Pas 7 Subjecteu els panells de vidre de la porta pel marge superior i estireu-los amb cura un a un. Comenceu des del panell superior. Assegureu-vos que el vidre surt completament dels suports.

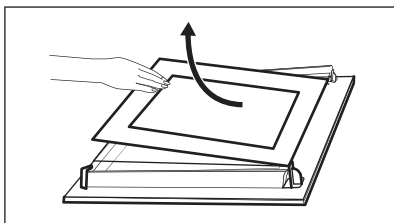

Pas 8 Netegeu els panells de vidre amb aigua i sabó. Eixugueu els plafons de vidre amb cura. No netegeu els plafons de vidre al rentavaixelles.

Pas 9 Quan acabi el procés de neteja, col·loqueu els plafons de vidre i la porta del forn.

Si la porta s'ha instal·lat correctament, sentireu un clic en tancar les baldes.

Assegureu-vos de col·locar els plafons de vidre (A i B) en l'ordre correcte. Busqueu el símbol/gravat a l'extrem del plafó de vidre. Cada vidre és diferent per facilitar el procés de muntatge i desmuntatge. Si està ben instal·lat, el revestiment de la porta fa un clic. Assegureu-vos de col·locar correctament el panell de vidre central a la seva posició.

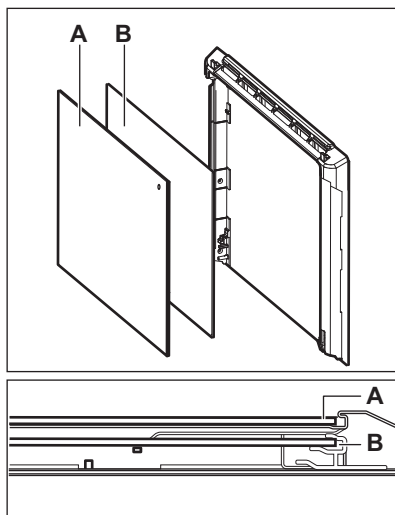

12.6 Com substituir-lo: Llum

⚠ AVÍS!

Risc de descàrregues elèctriques.
La bombeta pot estar calenta.

Subjecteu sempre la bombeta halògena amb un drap per evitar que es cremin restes de greix a la bombeta.

Abans de substituir el llum:

Pas 1	Pas 2	Pas 3
Apagueu el forn. Espereu fins que el forn es refredi.	Desconnecteu el forn de la xarxa elèctrica.	Col·loqueu un drap a la part inferior de la cavitat.

Llum posterior



Pas 1	Feu girar la coberta de vidre per retirar-la.
Pas 2	Netegeu la coberta de vidre.
Pas 3	Substituiu la bombeta per una d'adequada resistent a la calor a 300 °C.
Pas 4	Col·loqueu la coberta de vidre.



13. RESOLUCIÓ DE PROBLEMES

⚠ AVÍS!

Consulteu els capítols de seguretat.

13.1 Què fer si...

 L'aparell no s'encén o no s'escalfa	
 Causa possible	 Solució
L'aparell no està connectat al subministrament elèctric o està connectat incorrectament.	Comproveu que l'aparell estigui connectat correctament al subministrament elèctric. Consulteu l'esquema de connexió.
El rellotge no està ajustat.	Ajusteu el rellotge; per a més informació vegeu el capítol Funcions del rellotge, Com ajustar: Funcions del rellotge.
La porta no està ben tancada.	Tanqueu bé la porta.
El fusible s'ha fos.	Comproveu si el fusible és la causa del problema. Si el problema persisteix, poseu-vos en contacte amb un electricista qualificat.
La funció Bloqueo de seguridad (Bloqueig infantil) de l'aparell està activada.	Vegeu el capítol "Menú" i el submenú: Opcions (Opcions).



 Components	
 Descripció	 Solució
El llum s'ha fos.	Canvieu la bombeta; per a més informació vegeu el capítol "Neteja i manteniment", Com substituir: Llum.

La neteja sempre s'atura si es talla el subministrament elèctric. Repetiu la neteja si es para per un tall de corrent elèctric.

13.2 Com controlar: Codis d'error

Quan es produeix l'error de programari, la pantalla indica un missatge d'error.

En aquesta secció trobareu la llista de problemes que podeu tractar pel vostre compte.

 Codi i descripció	 Solució
C2: el Sonda tèrmica (Sensor d'aliments) és dins la cavitat durant la Neteja pirolítica.	Traieu el Sonda tèrmica (Sensor d'aliments).
C3: la porta no està ben tancada mentre es fa la Neteja pirolítica.	Tanqueu la porta.
F11: l'endoll del Sonda tèrmica (Sensor d'aliments) no està inserit correctament al terminal.	Endol·leu correctament el Sonda tèrmica (Sensor d'aliments) al terminal.



Codi i descripció



Solució

F240, F439: els camps tàctils de la pantalla no funcionen bé.

Netegeu la superfície de la pantalla. Assegureu-vos que no hi ha pols sobre els camps tàctils.

F908: el sistema de l'aparell no pot connectar-se amb el tauler de control.

Apagueu i torneu a engegar l'aparell.

13.3 Dades per a la reparació

Si no podeu solucionar el problema, poseu-vos en contacte amb el vostre distribuïdor o amb un centre de servei autoritzat.

Les dades necessàries per al centre de servei s'indiquen a la placa d'identificació. La placa de dades tècniques està situada al marc davanter de la cavitat de l'aparell. No retireu la placa d'identificació de la cavitat de l'aparell.

Us recomanem que anoteu les dades aquí:

Model (MOD.)
Número de producte (PNC)
Número de sèrie (S.N.)

14. EFICIÈNCIA ENERGÈTICA

14.1 Informació del producte i full d'informació del producte segons la normativa de disseny ecològic i etiquetatge energètic de la UE

Nom del proveïdor	Electrolux	
Identificació de model	EOE8P39V 949498474 EOE8P39X 949498473	
Índex d'eficiència energètica	81.2	
Classe d'eficiència energètica	A+	
Consum energètic amb càrrega normal i mode convencional	0.93 kWh/cicle	
Consum energètic amb càrrega normal i mode amb ventilació	0.69 kWh/cicle	
Nombre de cavitats	1	
Font de calor	Electricitat	
Volum	72 l	
Tipus de forn	Forn encastat	
Massa	EOE8P39V	32.0 kg
	EOE8P39X	31.9 kg

IEC/EN 60350-1: Aparells elèctrics de cocció d'ús domèstic - Part 1: Cuines, forns, forns de vapor i grills; mètodes de mesura de rendiment.

14.2 Estalvi d'energia



L'aparell inclou funcions que us poden ajudar a estalviar energia en la cocció diària.

Assegureu-vos que la porta de l'aparell estigui tancada quan l'aparell funcioni. No obriu sovint la porta de l'aparell durant la cocció. Manteniu la junta de la porta neta i assegureu-vos que està ben fixada al seu lloc.

Feu servir estris de cuina metàl·lics per estalviar energia.

Sempre que us sigui possible, no preescalfeu l'aparell abans de la cocció.

Deixeu passar el mínim de temps possible entre coccions si heu de coure més d'un plat alhora.

Cocció amb ventilador

Sempre que pugueu, feu servir funcions de cocció amb ventilador per estalviar energia.

Calor residual

Si s'activa un programa amb Durada i el temps de cocció és superior a 30 minuts, els elements d'escalfament s'apagaran automàticament en algunes funcions de l'aparell.

El ventilador i el llum continuen funcionant. Quan apagueu l'aparell, la pantalla mostra l'escalfor residual. Podeu fer servir l'escalfor per mantenir els aliments calents.

Quan la durada de la cocció sigui superior a 30 minuts, reduïu la temperatura de l'aparell a un mínim de 3 a 10 minuts abans d'acabar la cocció. La calor residual a l'interior de l'aparell continuarà cuinant.

Feu servir l'escalfor residual per escalfar altres plats.

Per mantenir els aliments calents

Escolliu la temperatura més baixa possible per utilitzar l'escalfor residual i mantenir els aliments calents. L'indicador d'escalfor residual o de temperatura es mostren a la pantalla.

Cocció sense llum

Apagueu el llum durant la cocció. Activeu-lo només quan el necessiteu.

Horneado húmedo + ventilador (Cocció amb ventilació)

Funció dissenyada per estalviar energia durant la cocció.

Quan utilitzeu aquesta funció, el llum s'apaga automàticament després de 30 segons. Podeu tornar-lo a engegar però, si ho feu, reduïreu l'estalvi d'energia.

15. ESTRUCTURA DE MENÚ

15.1 Menú

Objecte del menú	Aplicació
Cocció asistida (Cocció assistida)	Enumera els programes automàtics.
Limpieza (Neteja)	Enumera els programes de neteja.
Favoritos (Predilectes)	Enumera els ajustos favorits.
Opciones (Opcions)	Per ajustar la configuració de l'aparell.
Ajustes (Configuració)	Configuración (Configuració) Asistencia (Manteniment i reparació)
	Per ajustar la configuració de l'aparell. Mostra la versió del programari i la configuració.

15.2 Submenú per a: Limpieza (Neteja)

Submenú	Aplicació
Limpieza pirolítica, rápida (Neteja pirolítica, rápida)	Durada: 1 h.
Limpieza pirolítica, normal (Neteja pirolítica, normal)	Durada: 1 h 30 min.
Limpieza pirolítica, intensa (Neteja pirolítica, intensa)	Durada: 2 h 30 min.

15.3 Submenú per a: Opciones (Opcions)

Submenú	Aplicació
Luz (Llum)	Encén i apaga el llum.
Bloqueo de seguridad (Bloqueig infantil)	Evita engegar l'aparell accidentalment. Si l'opció està activada, apareix el text Bloqueo de seguridad (Bloqueig infantil) a la pantalla quan engegueu l'aparell. Per permetre l'ús de l'aparell, trieu les lletres del codi per ordre alfabètic. Si l'opció està activada i apagueu l'aparell, la porta es bloqueja. L'accés al temporitzador, el funcionament a distància i el llum estan disponibles si la funció està activa.
Calentamiento rápido (Escalfament ràpid)	Escurça el temps d'escalfament. Només està disponible només per a algunes funcions de l'aparell.
Aviso De Limpieza (Recordatori de neteja)	Activa i desactiva el recordatori.
Indicación tiempo (Indicació de temps)	Activa i desactiva el rellotge.
Opción de hora digital (Estil de rellotge digital)	Canvia el format de la indicació de temps.

15.4 Submenú per a: Configuración (Configuració)

Submenú	Descripció
Idioma	Estableix l'idioma de l'aparell.
Brillo de la pantalla (Brillantor de la pantalla)	Ajusta la brillantor de la pantalla.
Tono de teclas (Tons de les tecles)	Activa i desactiva el so de les tecles tàctils. No és possible silenciar els sons per a: ①.
Volumen del timbre (Volum del bronzidor)	Ajusta el volum del so de les tecles i senyals.
Hora (Hora del dia)	Estableix el dia i l'hora actuals.

15.5 Submenú per a: Asistència (Manteniment i reparació)





Submenú	Descripció
Modo demostración (Mode Demo)	Codi d'activació/desactivació: 2468
Versión del software (Versió del programari)	Informació sobre la versió del programari.
Restaurar todos los ajustes (Restaura tots els paràmetres)	Restableix els valors per defecte de fàbrica.

16. ÉS SENZILL!



Abans del primer ús, heu d'ajustar:

Idioma	Brillo de la pantalla (Brillantor de la pantalla)	Tono de teclas (Tons de les tecles)	Volumen del timbre (Volum del bronzidor)	Hora (Hora del dia)
--------	---	-------------------------------------	--	---------------------



Familiaritzeu-vos amb les icones principals del tauler de control i de la pantalla:

 Encendido/ON / Apagado/OFF	 Menú	 Favoritos (Predilectes)	 Temporizador (Temporitzador)	 Sonda tèrmica (Sensor d'aliments)	START / STOP
--	--	---	--	---	--------------

Comenceu a utilitzar l'aparell

Inici ràpid	Engueu l'aparell i comenceu a cuinar amb la temperatura i la durada per defecte de la funció.	Pas 1 Mantingueu premut: 	Pas 2  ... : trieu la funció preferida.	Pas 3 Premeu: START .
Apagat ràpid	Apagueu l'aparell i qualsevol pantalla o missatge en qualsevol moment.	 : mantingueu-lo premut fins que l'aparell s'apagui.		



Comenceu la cocció

Pas 1  - Premeu per engegar l'aparell.	Pas 2  ... - Trieu la funció d'escalfament.	Pas 3 °C - Ajusteu la temperatura.	Pas 4 OK : premeu per confirmar.	Pas 5 START - Premeu per començar la cocció.
---	--	--	--	--

Descobreix com cuinar més ràpidament

Feu servir els programes automàtics per preparar ràpidament un plat amb els ajustos per defecte:

Descobreix com cuinar més ràpidament

Cocción asistida (Cocción asistida)	Pas 1	Pas 2	Pas 3	Pas 4
	Premeu:  .	Premeu:  .	Premeu:  Cocción asistida (Cocción asistida).	Trieu el plat.

Feu servir les funcions ràpides per ajustar el temps de cocció

Assistent de Finalització 10 %

Feu servir l'assistent de Finalització 10 % per afegir un temps extra quan queda un 10 % de temps de cocció.

Per allargar el temps de cocció, premeu **+1min.**

17. QÜESTIONS MEDIAMBIENTALS

Recicleu els materials amb el símbol .
Dipositeu l'embalatge en contenidors adequats per al seu posterior reciclatge.
Ajudeu a protegir el medi ambient i la salut humana i a reciclar les deixalles procedents d'aparells elèctrics i electrònics. No llenceu a

les escombraries domèstiques els aparells amb el símbol . Porteu el producte a les instal·lacions de reciclatge locals o poseu-vos en contacte amb la seva oficina municipal.

Dobro došli u Electrolux! Hvala vam što ste odabrali naš uređaj.



Dobit ćete savjete o korištenju, rješavanju problema, brošure i informacije o servisu i popravcima:

www.electrolux.com/support

Zadržava se pravo na izmjene.

SADRŽAJ

1. INFORMACIJE O SIGURNOSTI.....	96
2. SIGURNOSNE UPUTE.....	98
3. POSTAVLJANJE.....	101
4. OPIS PROIZVODA.....	103
5. UPRAVLJAČKA PLOČA.....	103
6. PRIJE PRVE UPORABE.....	105
7. SVAKODNEVNA UPORABA.....	105
8. FUNKCIJE SATA.....	108
9. KORIŠTENJE PRIBORA.....	110
10. DODATNE FUNKCIJE.....	112
11. SAVJETI.....	113
12. ČIŠĆENJE I ODRŽAVANJE.....	116
13. RJEŠAVANJE PROBLEMA.....	120
14. ENERGETSKA UČINKOVITOST.....	122
15. STRUKTURA IZBORNIKA.....	123
16. LAKO JE!.....	124
17. BRIGA ZA OKOLIŠ.....	125

1. ⚠ INFORMACIJE O SIGURNOSTI

Prije postavljanja i korištenja uređaja, pažljivo pročitajte isporučene upute. Proizvođač nije odgovoran za bilo kakvu ozljedu ili oštećenje koji su rezultat neispravnog postavljanja ili korištenja. Upute uvijek držite na sigurnom i pristupačnom mjestu za buduću upotrebu.

1.1 Sigurnost djece i ranjivih osoba

- Ovaj uređaj mogu koristiti djeca u dobi od 8 godina i starija te osobe smanjenih tjelesnih, osjetilnih ili mentalnih mogućnosti ili osobe koje ne raspolažu iskustvom ili znanjem ako su pod nadzorom osobe odgovorne za njihovu sigurnost i rade po uputama koje se odnose na sigurno korištenje uređaja te razumiju uključene opasnosti. Djeca

mlađa od 8 godina i osobe s vrlo teškim i složenim invaliditetom moraju se držati podalje od uređaja, osim ako su pod stalnim nadzorom.

- Djeca bi trebala biti pod nadzorom kako bi se osiguralo da se ne igraju s uređajem.
- Ambalažu držite podalje od djece i zbrinite je na odgovarajući način.
- UPOZORENJE: Uređaj i njegovi dostupni dijelovi zagrijavaju se tijekom uporabe. Djecu i kućne ljubimce držite podalje od uređaja tijekom uporabe i tijekom hlađenja.
- Ako uređaj ima funkciju roditeljske zaštite, mora se aktivirati.
- Bez nadzora djeca ne smiju obavljati čišćenje uređaja i korisničko održavanje.

1.2 Opća sigurnost

- Ovaj uređaj namijenjen je isključivo za kuhanje.
- Ovaj je uređaj namijenjen za uporabu u kućanstvu i ostalim smještajnim jedinicama u zatvorenom prostoru.
- Ovaj uređaj može se koristiti u uredima, hotelskim sobama, sobama za goste s doručkom, seoskim kućama za goste i drugim sličnim smještajem u kojima takva uporaba ne prelazi (prosječnu) razinu uporabe u domaćinstvu.
- Samo kvalificirana osoba može postaviti ovaj uređaj i zamijeniti kabel.
- Ne upotrebljavajte uređaj prije postavljanja u ugradbeni ormarić.
- Isključite uređaj iz izvora napajanja prije obavljanja bilo kakvog održavanja.
- Ako je kabel napajanja oštećen, mora ga zamijeniti proizvođač, ovlašteni servisni centar ili kvalificirane osobe kako bi se izbjegao strujni udar.
- UPOZORENJE: Prije zamjene žarulje pobrinite se da je uređaj isključen kako biste izbjegli električni udar.

- **UPOZORENJE:** Uređaj i njegovi dostupni dijelovi zagrijavaju se tijekom uporabe. Pripazite i nemojte dirati grijače ili površinu unutrašnjosti uređaja.
- Uvijek koristite rukavice za pećnicu kako biste uklonili ili umetnuli pribor ili posuđe.
- Koristite samo senzor za hranu (senzor temperature jezgre) preporučen za ovaj uređaj.
- Da biste uklonili nosače polica, najprije povucite prednji dio nosača police, a zatim stražnji kraj dalje od bočnih stijenki. Nosače polica vratite na mjesto obrnutim redoslijedom.
- Za čišćenje uređaja ne koristite uređaj za parno čišćenje.
- Ne koristite agresivna abrazivna sredstva za čišćenje ili oštre metalne strugače za čišćenje staklenih vrata jer mogu oštetiti površinu, a to može dovesti do loma stakla.
- Prije pirolitičkog čišćenja izvadite sav pribor iz pećnice i uklonite sve naslage/prolivene naslage iz unutrašnjosti uređaja.

2. SIGURNOSNE UPUTE

2.1 Instalacija



UPOZORENJE!

Samo kvalificirana osoba smije instalirati ovaj uređaj.

- Odstranite svu ambalažu.
- Ne postavljajte i ne koristite oštećeni uređaj.
- Slijedite upute za postavljanje isporučene s uređajem.
- Prilikom pomicanja uređaja uvijek budite pažljivi jer je uređaj težak. Uvijek nosite zaštitne rukavice i zatvorenu obuću.
- Uređaj ne povlačite za ručku.
- Ugradite uređaj na sigurno i prikladno mjesto koje udovoljava zahtjevima instalacije.
- Održavajte minimalnu udaljenost od drugih uređaja i kuhinjskih elemenata.
- Prije montaže uređaja provjerite otvaraju li se vrata uređaja bez ograničenja.

- Uređaj je opremljen električnim sustavom za hlađenje. Mora se priključiti na napajanje.

Minimalna visina ormarića (minimalna visina ormarića ispod radne ploče)	590 (600) mm
---	--------------

Širina ormarića	560 mm
-----------------	--------

Dubina ormarića	550 (550) mm
-----------------	--------------

Visina prednje strane uređaja	594 mm
-------------------------------	--------

Visina stražnje strane uređaja	576 mm
--------------------------------	--------

Širina prednje strane uređaja	595 mm
-------------------------------	--------

Širina stražnje strane uređaja	559 mm
--------------------------------	--------

Dubina uređaja	569 mm
----------------	--------

Ugradna dubina uređaja	548 mm
------------------------	--------

Dubina s otvorenim vratima	1022 mm
----------------------------	---------

Minimalna veličina ventilacijskog otvora. Otvor smješten na donjoj stražnjoj strani	560x20 mm
Dužina priključnog kabela. Kabel je smješten u desnom kutu stražnje strane	1500 mm
Vijci za montažu	4x25 mm

2.2 Električni priključak

UPOZORENJE!

Rizik od požara i strujnog udara.

- Svako povezivanje s električnom mrežom treba izvršiti kvalificirani električar.
- Uređaj mora biti uzemljen.
- Provjerite jesu li parametri na natpisnoj pločici kompatibilni s električnim vrijednostima mrežnog napajanja.
- Uvijek koristite pravilno montiranu utičnicu sa zaštitom od strujnog udara.
- Ne koristite adaptere s više utičnica i produžne kabele.
- Pazite da ne oštetite utikač i kabel napajanja. Ako je potrebno zamijeniti električni kabel, to mora izvršiti ovlašteni servisni centar.
- Ne dopustite da kabel napajanja dodiruje ili dođe blizu vrata uređaja ili niži ispod uređaja, posebice kada radi ili su vrata vruća.
- Zaštita od strujnog udara dijelova pod naponom i izoliranih dijelova mora biti pričvršćena na takav način da se ne može ukloniti bez alata.
- Utikač kabela napajanja uključite u utičnicu tek po završetku postavljanja. Provjerite postoji li nakon montaže pristup utikaču.
- Ako je utičnica labava, nemojte priključivati utikač.
- Ne povlačite kabel napajanja kako biste izvukli utikač iz utičnice. Uvijek uhvatite i povucite utikač.
- Koristite samo odgovarajuće izolacijske uređaje: automatske sklopke, osigurače (osigurače na uvrtnje izvaditi iz ležišta), sklopke i releje zemnog spoja.
- Električna instalacija mora imati izolacijski uređaj koji vam omogućuje isključivanje uređaja iz električne mreže na svim

polovima. Izolacijski uređaj mora imati kontakte s otvorom minimalne širine 3 mm.

- Vrata uređaja do kraja zatvorite prije priključivanja utikača u utičnicu napajanja.
- Ovaj uređaj se isporučuje s glavnim utikačem i glavnim kabelom.

Vrste kabela primjenjivih za ugradnju ili zamjenu u Europi:

H07 RN-F, H05 RN-F, H05 RRF, H05 VV-F, H05 V2V2-F (T90), H05 BB-F

Za presjek kabela pogledajte ukupnu snagu na nazivnoj ploči. Možete pogledati i tablicu:

Ukupna snaga (W)	Presjek kabela (mm ²)
maksimum 1380	3x0.75
maksimum 2300	3x1
maksimum 3680	3x1.5

Kabel uzemljenja (zeleni/žuti kabel) mora biti 2 cm dulji od plavih faznih i smeđih neutralnih kabela.

2.3 Primjena

UPOZORENJE!

Opasnost od ozljeda, opeklina, električnog udara ili eksplozije.

- Ne mijenjajte specifikacije ovog uređaja.
- Pazite da se ventilacijski otvori nisu blokirani.
- Ne ostavljajte uređaj bez nadzora tijekom rada.
- Isključite uređaj nakon svake uporabe.
- Budite oprezni prilikom otvaranja vrata dok uređaj radi. Može se osloboditi vrući zrak.
- Ne rukujte uređajem mokrim rukama ili ako ima kontakt s vodom.
- Ne pritiskajte otvorena vrata.
- Ne koristite uređaj kao radnu površinu ili kao površinu za odlaganje.
- Pažljivo otvorite vrata uređaja. Korištenje sastojaka s alkoholom može uzrokovati mješavinu alkohola i zraka.
- Kad otvarate vrata, ne dopustite da iskre ili otvoreni plamen dođu u kontakt s uređajem.

- Ne stavljajte zapaljive proizvode ili mokre predmete sa zapaljivim proizvodima u uređaj, blizu uređaja ili na uređaj.

UPOZORENJE!

Opasnost od oštećenja uređaja.

- Da biste spriječili oštećenje ili promjenu boje emajla:
 - ne stavljajte posuđe ili druge predmete izravno na dno uređaja.
 - ne stavljajte aluminijsku foliju izravno na dno unutrašnjosti uređaja.
 - ne stavljajte vodu izravno u vrući uređaj.
 - ne držite vlažno posuđe i hranu u uređaju nakon završetka kuhanja.
 - budite oprezni prilikom uklanjanja ili instaliranja dodatne opreme.
- Gubitak boje emajla ili nehrđajućeg čelika nema utjecaj na performanse uređaja.
- Koristite duboku pliticu za vlažne kolače. Voćni sokovi uzrokuju mrlje koje mogu biti trajne.
- Uvijek kuhajte sa zatvorenim vratima uređaja.
- Ako je uređaj postavljen iza neke ploče (npr. vrata) osigurajte da vrata nikad nisu zatvorena dok uređaj radi. Toplina i vlaga mogu se nakupiti iza takve ploče i uzrokovati naknadna oštećenja uređaja, kućišta ili poda. Ne zatvarajte ploču dok se uređaj potpuno ne ohladi nakon uporabe.

2.4 Održavanje i čišćenje

UPOZORENJE!

Opasnost od ozljeda, požara ili oštećenja uređaja.

- Prije zahvata održavanja, isključite uređaj i iskopčajte utikač iz utičnice za napajanje.
- Provjerite je li uređaj hladan. Postoji opasnost od puknuća staklenih ploča.
- Staklene ploče vrata odmah zamijenite kada su oštećene. Obratite se ovlaštenom servisnom centru.
- Pazite pri uklanjanju vrata s uređaja. Vrata su teška!
- Redovito čistite uređaj kako biste spriječili propadanje površinskog materijala.
- Očistite uređaj vlažnom mekom krpom. Koristite samo neutralne deterdžente.

Nikada ne koristite abrazivna sredstva, abrazivne spužvice za ribanje, otapala ili metalne predmete.

- Ako koristite raspršivač za čišćenje pećnice, slijedite sigurnosne upute na ambalaži.

2.5 Pirolitičko čišćenje

UPOZORENJE!

Opasnost od ozljeda/ požara/ kemijskog isparavanja (dim) u pirolitičkom načinu rada.

- Prije provođenja pirolitičkog čišćenja i početnog prethodnog zagrijavanja iz pećnice uklonite:
 - ostatake hrane, prolivena / nataložena ulja ili masti.
 - sve uklonjive predmete (uključujući police, bočne vodilice itd., isporučene s uređajem), posebno sve neprianjajuće posude, tave, plitice, pribor itd.
- Pročitajte pažljivo sve upute za pirolitičko čišćenje.
- Držite djecu podalje od uređaja dok djeluje pirolitičko čišćenje. Uređaj postaje jako vruć i vrući zrak se ispušta iz prednjih ventilacijskih otvora.
- Pirolitičko čišćenje je operacija na visokoj temperaturi koja može osloboditi isparenja od ostataka kuhanja i materijala, te se potrošačima preporučuje:
 - dobro prozračite tijekom i nakon svakog pirolitičkog čišćenja.
 - dobro prozračite tijekom i nakon početnog predzagrijavanja.
- Ne proljevajte i ne koristite vodu za vrata pećnice tijekom i nakon pirolitičkog čišćenja kako ne biste oštetili staklene ploče.
- Isparenja koja se ispuštaju iz svih pirolitičkih pećnica / ostataka kuhanja, kako je opisano, nisu štetna za ljude, uključujući djecu ili osobe sa zdravstvenim stanjima.
- Držati podalje od uređaja kućne ljubimice tijekom i nakon pirolitičkog čišćenja i početnog prethodnog zagrijavanja. Mali kućni ljubimci (osobito ptice i gmazovi) mogu biti vrlo osjetljivi na promjene temperature i ispuštene pare.

- Neprijanajuće površine na posudama, tavama, pekačima, posuđu itd. mogu se oštetiti na visokim temperaturama pirolitičkog čišćenja svih pirolitičkih pećnica, a mogu biti i izvor štetnih isparenja niske razine.

2.6 Unutarnje osvjetljenje

UPOZORENJE!

Opasnost od električnog udara.

- Što se tiče žarulje(a) unutar ovog proizvoda i rezervnih žarulja koje se prodaju zasebno: Ove žarulje namijenjene su da izdrže ekstremne fizičke uvjete u kućanskim uređajima, poput temperature, vibracija, vlage ili namijenjene su signalizaciji informacija o radnom stanju uređaja. Nisu namijenjene za druge primjene i nisu pogodne za osvjetljenje u kućanstvu.
- Ovaj proizvod sadržava izvor svjetlosti klase energetske učinkovitosti G.

- Koristite samo žarulje s istim specifikacijama.

2.7 Servis

- Za popravak uređaja obratite se ovlaštenom servisnom centru.
- Koristite samo originalne rezervne dijelove.

2.8 Zbrinjavanje

UPOZORENJE!

Opasnost od ozljeda ili gušenja.

- Obratite se općinskim vlastima za informacije o načinu zbrinjavanja uređaja.
- Iskopčajte uređaj iz napajanja.
- Odrežite kabel napajanja blizu uređaja i odložite ga.
- Uklonite bravu na vratima kako biste spriječili zatvaranje maloljetne ili kućnih ljubimaca u uređaju.

3. POSTAVLJANJE

UPOZORENJE!

Pogledajte poglavlja sa sigurnosnim uputama.

3.1 Ugrađivanje u ugradbene ormariće



www.youtube.com/electrolux
www.youtube.com/aeg

How to install your AEG/Electrolux
Oven - Column installation



4. OPIS PROIZVODA

4.1 Opći pregled

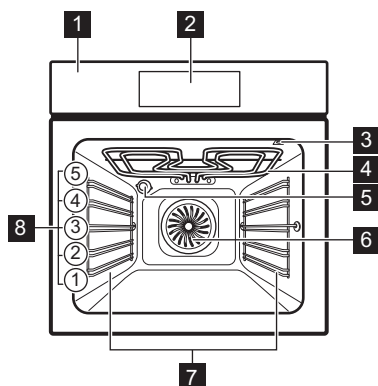

- 1 Upravljačka ploča
- 2 Elektronski programator
- 3 Utičnica za senzor za hranu
- 4 Toplinski element
- 5 Žarulja
- 6 Ventilator
- 7 Nosač polica, uklonjiv
- 8 Položaji polica

4.2 Dodatna oprema

- **Mreža za pečenje**
Za posuđe, kalupe za torte, pečenje.
- **Pekač za pecivo**
Za torte i biskvite.
- **Duboka plitica za roštilj/prženje**
Za pečenje ili kao plitica za skupljanje masnoće.

- **Senzor za hranu**
Za mjerenje koliko je hrana kuhana.
- **Teleskopske vodilice**
Pomoću teleskopskih vodilica možete lakše staviti i ukloniti police.

5. UPRAVLJAČKA PLOČA

5.1 Pregled upravljačke ploče

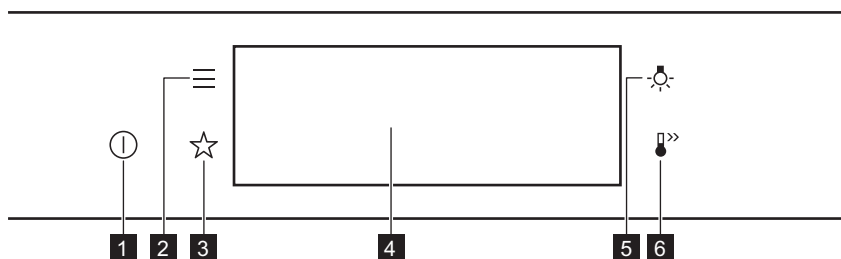

- 1 Uključeno / Isključeno Pritisnite i držite za uključivanje i isključivanje uređaja.

2	Izbornik	Navodi funkcije uređaja.
3	Favoriti	Navodi omiljene postavke.
4	Zaslon	Prikazuje trenutačne postavke uređaja.
5	Prekidač za svjetlo	Za uključivanje i isključivanje svjetla.
6	Brzo zagrijavanje	Za uključivanje i isključivanje funkcije: Brzo zagrijavanje.



Pritisnite

Dodirnite površinu vrhom prsta.



Pomicanje

Kliznite vrhom prsta po površini.



Pritisnite i držite

Dodirnite površinu na 3 sekunde.

5.2 Zaslon

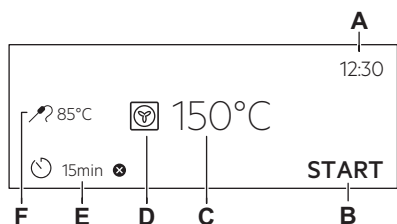

Zaslon s postavljenim ključnim funkcijama.

- A. Sat
- B. POČETAK/ZAUSTAVI
- C. Temperatura
- D. Funkcije pećnice
- E. Tajmer
- F. Senzor za hranu (samo odabrani modeli)

Indikatori zaslona

Osnovni indikatori - za kretanje po zaslonu.



Za potvrdu odabira / postavke.



Za povratak za jednu razinu nazad u izborniku.



Za poništavanje posljednje radnje.



Za uključivanje i isključivanje opcija.

Zvučni alarm indikatori funkcije - na kraju postavljenog vremena kuhanja, oglašava se zvučni signal.



Funkcija je uključena.



Funkcija je uključena.
Kuhanje se automatski zaustavlja.



Zvučni alarm je isključen.

Indikatori tajmera



Za postavljanje funkcije: Odgođeno pokretanje.



Za poništavanje postavke.

6. PRIJE PRVE UPORABE

UPOZORENJE!

Pogledajte poglavlja sa sigurnosnim uputama.

6.1 Početno čišćenje

1. korak	2. korak	3. korak
Uklonite sav pribor i sve uklonjive nosače polica iz uređaja.	Očistite uređaj i pribor samo krpom od mikrovlakana, toplom vodom i blagim deterdžentom.	Vratite pribor i uklonjive nosače polica u uređaj.



6.2 Prvo spajanje

Nakon prvog povezivanja na zaslonu se prikazuje poruka dobrodošlice.

Morate postaviti: Jezik, Svjetlina zaslona, Tonovi tipki, Glasnoća zujalice, Sat.

6.3 Početno predgrijavanje

Prije prve uporabe prethodno zagrijte praznu pećnicu.

1. korak	Uklonite sav pribor i sve uklonjive nosače polica iz pećnice.
2. korak	Postavite maksimalnu temperaturu za funkciju:  Pustite pećnicu da radi 1h.
3. korak	Postavite maksimalnu temperaturu za funkciju:  Pustite pećnicu da radi 15min.

 Tijekom predgrijavanja pećnica može stvarati neugodan miris i dim. Pobrinite se da se soba prozračuje.

7. SVAKODNEVNA UPORABA

UPOZORENJE!

Pogledajte poglavlja sa sigurnosnim uputama.

7.1 Kako postaviti: Funkcije pećnice

1. korak	Uključite pećnicu. Na zaslonu se prikazuje zadana funkcija pećnice.
2. korak	Za ulazak u podizbornik, pritisnite simbol funkcije pećnice  .

- | | |
|-----------------|--|
| 3. korak | Odaberite funkciju pećnice i pritisnite: OK . Na zaslonu se prikazuje: temperatura. |
| 4. korak | Podešavanje temperature. Pritisnite: OK . |
| 5. korak | Pritisnite: START .
Senzor za hranu - senzor možete uključiti u bilo koje vrijeme prije ili tijekom kuhanja. |

STOP - pritisnite za isključivanje funkcije pećnice.

- | | |
|-----------------|---------------------|
| 6. korak | Isključite pećnicu. |
|-----------------|---------------------|

7.2 Kako postaviti: Pomoć pri kuhanju



Svako jelo u ovom podizborniku ima preporučenu funkciju i temperaturu. Možete podesiti vrijeme i temperaturu.

Za neka jela možete također kuhati s:

- Automatska težina
- Senzor za hranu



Stupanj na kojem se jelo kuha:







- Slabo pečeno ili Manje pečeno
- Srednje pečeno
- Dobro pečeno ili Više

- | | |
|-----------------|---|
| 1. korak | Uključite pećnicu. |
| 2. korak | Pritisnite:  |
| 3. korak | Pritisnite:  . Unesite: Pomoć pri kuhanju. |
| 4. korak | Odaberite jelo ili vrstu hrane. |
| 5. korak | Pritisnite: START . |





7.3 Funkcije pećnice



STANDARD

Funkcija pećnice	Aplikacija
 Roštilj	Za roštiljanje tankih komada hrane i pripremu tostiranog kruha.
 Turbo roštilj	Za pečenje velikih komada mesa ili peradi s kostima na jednom položaju police. Za pripremu zapečenih jela i tamnjenje.
 Vrući zrak	Za pečenje na tri položaja rešetka za pečenje istovremeno i sušenje hrane. Postavite temperaturu 20 - 40 °C niže nego za Tradicionalno pečenje. Postavite temperaturu 70 - 100 °F niže nego za Tradicionalno pečenje.

Funkcija pećnice	Aplikacija
 Zamrznuta hrana	Za pripremu hrskavih gotovih jela (npr. pomfrita, kroketa od krumpira ili proljetnih rola-da).
 Tradicionalno pečenje	Za pečenje i prženje hrane na jednoj razini police.
 Funkcija za pizzu	Za pečenje pizze. Za intenzivno tamnjenje i hrskavo dno.
 Donji grijač	Za pečenje kolača s hrskavim dnom i konzerviranje hrane.
 Pečenje kruha	Tu funkciju koristite za pripremu kruha i peciva s jako dobrim rezultatima poput profesionalnih u pogledu hrskavosti, boje i sjaja korice.
 Dizanje tijesta	Za ubrzavanje dizanja dizanog tijesta. Sprječava površinu tijesta od sušenja i održava tijesto elastičnim.

POSEBNO

Funkcija pećnice	Aplikacija
 Konzerviranje	Za konzerviranje povrća (npr. krastavaca).
 Dehidracija	Za sušenje narezanog voća, povrća i gljiva.
 Zagrijavanje tanjura	Za prethodno zagrijavanje tanjura za posluživanje.
 Odmrzavanje	Za odmrzavanje (povrće i voće). Vrijeme odmrzavanja ovisi o količini i veličini zamrznute hrane.
 Au gratin	Za jela poput lazanja ili zapečenog krumpira. Za pripremu zapečenih jela i tamnjenje.

Funkcija pećnice	Aplikacija
 <p>Sporo pečenje</p>	Za pripremu mekanog, sočnog pečenja.
 <p>Održavanje topline</p>	Za održavanje topline hrane. Imajte na umu da se neka jela mogu nastaviti kuhati i isušivati dok ih održavate toplima. Po potrebi prekrijte posude
 <p>Vlažno pečenje</p>	Ova funkcija napravljena je za uštedu energije tijekom kuhanja. Kada koristite ovu funkciju, temperatura unutar uređaja može se razlikovati od postavljene temperature. Koristi se preostala toplina. Snaga grijanja može se smanjiti. Za više informacija pogledajte poglavlje "Svakodnevna uporaba", Napomene: Vlažno pečenje.

7.4 Napomene za: Vlažno pečenje

Ova funkcija korištena je za usklađivanje s razredom energetske učinkovitosti i zahtjevima ekološkog dizajna (u skladu s EU 65/2014 i EU 66/2014). Testovi prema: IEC/EN 60350-1.

Vrata pećnice moraju biti zatvorena tijekom pečenja tako da se funkcija ne ometa i da pećnica radi s najvišom mogućom energetsom učinkovitošću.

Kad koristite ovu funkciju, svjetlo se automatski isključuje nakon 30 sek.

Upute za kuhanje potražite u poglavlju "Savjeti i preporuke", Vlažno pečenje. Opće preporuke za uštedu energije potražite u poglavlju "Energetska učinkovitost", Ušteda energije.

8. FUNKCIJE SATA

8.1 Opis funkcija sata

Funkcija sata	Aplikacija
Vrijeme kuhanja	Postavljanje trajanja kuhanja. Maksimalno je 23 h i 59 min.
Završetak postupka	Kako biste postavili što se događa kad tajmer završi s odbrojavanjem.
Odgodeno pokretanje	Za odgodu početka i / ili završetka kuhanja.
Produženje vremena	Za produženje vremena kuhanja.
Podsjetnik	Za postavljanje odbrojavanja. Maksimalno je 23 h 59 min. Ova funkcija ne utječe na rad uređaja.
Tajmer prema gore	Prati koliko dugo funkcija djeluje. Tajmer prema gore- može se uključiti i isključiti.

8.2 Kako postaviti: Funkcije sata

Kako postaviti sat	
1. korak	Uključite pećnicu.

Kako postaviti sat

- 2. korak** Pritisnite: Sat.
- 3. korak** Postavite vrijeme. Pritisnite: **OK**.

Kako postaviti vrijeme kuhanja

- 1. korak** Odaberite funkciju pećnice i postavite temperaturu.
- 2. korak** Pritisnite: .
- 3. korak** Postavite vrijeme. Pritisnite: **OK**.

Kako odabrati opciju završetka

- 1. korak** Odaberite funkciju pećnice i postavite temperaturu.
- 2. korak** Pritisnite: .
- 3. korak** Postavite vrijeme kuhanja.
- 4. korak** Pritisnite: ● ● ● .
- 5. korak** Pritisnite: Završetak postupka.
- 6. korak** Odaberite preferirani: Završetak postupka.
- 7. korak** Pritisnite: **OK**. Ponavljajte radnju dok se na zaslonu ne prikaže glavni zaslon.

Kako odgoditi početak kuhanja

- 1. korak** Postavite funkciju pećnice i temperaturu.
- 2. korak** Pritisnite: .
- 3. korak** Postavite vrijeme kuhanja.
- 4. korak** Pritisnite: ● ● ● .
- 5. korak** Pritisnite: Odgođeno pokretanje.
- 6. korak** Odaberite vrijednost.
- 7. korak** Pritisnite: **OK**. Ponavljajte radnju dok se na zaslonu ne prikaže glavni zaslon.

Kako produžiti vrijeme kuhanja

Kad je preostalo 10% vremena kuhanja a hrana ne izgleda kao da je gotova, možete produžiti vrijeme kuhanja. Također možete promijeniti i funkciju pećnice.

Pritisnite **+1min** za produženje vremena kuhanja.

Kako promijeniti postavke tajmera

1. korak Pritisnite: .

2. korak Postavite vrijednost tajmera.

3. korak Pritisnite: **OK**.

Postavljeno vrijeme možete promijeniti u bilo kojem trenutku tijekom kuhanja.

9. KORIŠTENJE PRIBORA

UPOZORENJE!

Pogledajte poglavlja sa sigurnosnim uputama.

9.1 Umetanje dodatne opreme

Mala udubljenja na vrhu povećavaju sigurnost. Te udubine ujedno su i dodatna mjera protiv prevrtanja. Visoki obod oko police sprječava klizanje posuđa s police.

Mreža za pečenje:

Gurnite mrežu između vodilica nosača police i provjerite jesu li nožice okrenute prema dolje.

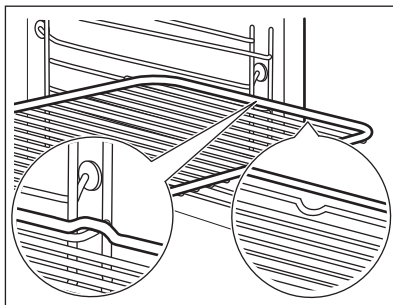

Pekač za pecivo / Duboka plitica:

Gurnite pladanj za pečenje između vodilica police.

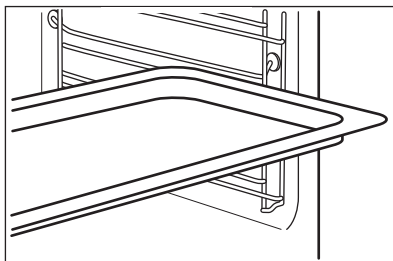

9.2 Senzor za hranu

Senzor za hranu - mjeri temperaturu unutar hrane. Možete ga koristiti sa svakom funkcijom pećnice.

Potrebno je podesiti dvije temperature:



Temperaturu pećnice minimum 120 °C.



Temperaturu jezgre.

Za najbolje rezultate kuhanja:

Sastojci trebaju biti na sobnoj temperaturi.

Ne koristite za tekuća jela.

Tijekom kuhanja mora ostati u jelu.

Pećnica izračunava približno vrijeme kraja kuhanja. To ovisi o količini hrane, postavljenoj funkciji pećnice i temperaturi.

9.3 Način upotrebe: Senzor za hranu

1. korak Uključite pećnicu.

2. korak Postavite funkciju pećnice i, ako je potrebno, temperaturu pećnice.

3. korak Umetnite: Senzor za hranu.

Meso, perad i ribu

Umetnite vrh Senzor za hranu u središte mesa ili ribe, u najdeblji dio, ako je moguće. Pobrinite se da najmanje 3/4 Senzor za hranu bude unutar jela.

Složenac

Umetnite vrh Senzor za hranu točno u središtu složenca. Senzor za hranu trebao bi tijekom kuhanja biti stabiliziran na jednom mjestu. Kako biste to postigli, upotrijebite čvrsti sastojak. Upotrijebite rub posude za pečenje kako biste poduprli silikonsku ručicu Senzor za hranu. Savjet Senzor za hranu ne smijete dodirivati dno posude za pečenje.

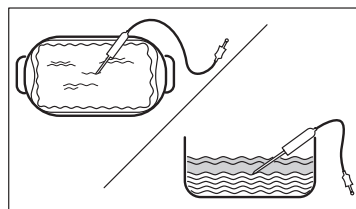
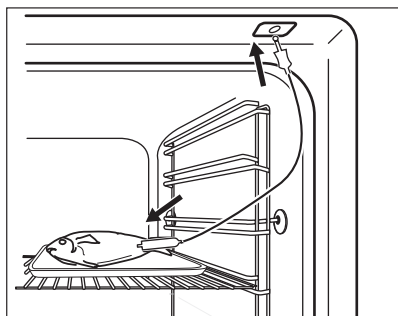

4. korak Utaknite Senzor za hranu u utičnicu na prednjoj strani pećnice.

Na zaslonu se prikazuje aktualna temperatura: Senzor za hranu.

5. korak - pritisnite za postavljanje temperature jezgre senzora.

6. korak ● ● ● - pritisnite za postavljanje preferirane opcije:

- Zvučni alarm - kad hrana dosegne temperaturu jezgre, oglašava se signal.
- Zvučni alarm i zaustavljanje kuhanja - kad hrana dosegne temperaturu jezgre, oglašava se signal a pećnica se isključuje.

7. korak Odaberite opciju i nekoliko puta pritisnite: **OK** za prijelaz na glavni zaslon.

8. korak Pritisnite: **START** .
Kad hrana dosegne postavljenu temperaturu, oglašava se signal. Možete odlučiti zaustaviti ili nastaviti kuhati kako biste bili sigurni da je dobro pečena.

9. korak Uklonite Senzor za hranu utikač iz utičnice i izvadite jelo iz pećnice.



UPOZORENJE!

Postoji rizik od opekline jer Senzor za hranu postaje vruće. Budite pažljivi kad iskopčavate senzor za hranu iz utičnice i kad ga vadite iz hrane.

10. DODATNE FUNKCIJE

10.1 Kako uštedjeti: Favoriti

Možete spremi svoje omiljene postavke, poput funkcije pećnice, vremena kuhanja, temperature ili funkcije čišćenja. Možete spremi 3 omiljene postavke.

1. korak Uključite uređaj.

2. korak Odaberite željenu postavku.

3. korak Pritisnite:  . Odaberite: Favoriti.

4. korak Odaberite: Spremi trenutne postavke.

5. korak Pritisnite **+** da biste postavku dodali na popis: Favoriti. Pritisnite **OK**.



- pritisnite da biste resetirali postavku.



- pritisnite da biste poništili postavku.

10.2 Blokiranje tipki

Ova funkcija sprječava nehotičnu promjenu funkcije pećnice.

1. korak Uključite uređaj.



2. korak Postavite funkciju pećnice.

3. korak  ,  - pritisnite istovremeno za uključenje funkcije.

Za isključivanje funkcije ponovite korak 3.

10.3 Automatsko isključivanje

Iz sigurnosnih razloga, ako je funkcija pećnice aktivna i ako nisu promijenjene postavke, uređaj će se automatski isključiti nakon određenog vremena.

 (°C)	 (h)
30 - 115	12.5
120 - 195	8.5
200 - 245	5.5



(°C)

250 - maksimum



(h)

3

Automatsko isključivanje ne radi s funkcijama: Osvijetljenje unutrašnjosti, Senzor za hranu, Vrijeme završetka, Sporo pečenje .

10.4 Ventilator za hlađenje

Kada uređaj radi, ventilator za hlađenje automatski se uključuje kako bi površinu uređaja održao hladnom. Ako isključite uređaj, ventilator za hlađenje i dalje radi sve dok se uređaj ne ohladi.

11. SAVJETI

11.1 Preporuke za kuhanje



Temperature i vremena kuhanja u tablicama služe kao primjeri. Oni ovise o receptu, kvaliteti i količini korištenih sastojaka.

Vaš uređaj može peći drugačije od uređaja koji ste imali ranije. Dolje navedeni savjeti prikazuju preporučene postavke za temperaturu, vrijeme kuhanja i položaj polica za određene vrste hrane.

Ako ne možete naći postavke za posebni recept, potražite onaj koji mu je sličan.

11.2 Vlažno pečenje

Za najbolje rezultate slijedite preporuke navedene u tablici ispod.



(°C)



(min)

Slatke rolade, 16 komada

pekač za pecivo ili plitica s cje-dilom

180

2

20 - 30

Rolade, 9 komada

pekač za pecivo ili plitica s cje-dilom

180

2

30 - 40

Pizza, smrznuta, 0,35 kg

rešetka za pečenje

220

2

10 - 15

Švicarska rolada

pekač za pecivo ili plitica s cje-dilom

170

2

25 - 35

Brownie

pekač za pecivo ili plitica s cje-dilom

175

3

25 - 30

Sufle, 6 komada

keramički kalupi na rešetki za pečenje

200

3

25 - 30

Biskvitna podloga za flan

podloga za flan na rešetki za pečenje

180

2

15 - 25





Biskvitna torta Victoria

posuda za pečenje na rešetki za pečenje

170

2

40 - 50

		 (°C)		 (min)
Poširana riba, 0,3 kg	pekač za pecivo ili plitica s cje-dilom	180	3	20 - 25
Cijela riba, 0,2 kg	pekač za pecivo ili plitica s cje-dilom	180	3	25 - 35
Riblji file, 0,3 kg	pizza na rešetki za pečenje	180	3	25 - 30
Poširano meso, 0,25 kg	pekač za pecivo ili plitica s cje-dilom	200	3	35 - 45
Ražnjić, 0,5 kg	pekač za pecivo ili plitica s cje-dilom	200	3	25 - 30
Kolačići, 16 komada	pekač za pecivo ili plitica s cje-dilom	180	2	20 - 30
Makroni, 24 komada	pekač za pecivo ili plitica s cje-dilom	180	2	25 - 35
Muffini, 12 komada	pekač za pecivo ili plitica s cje-dilom	170	2	30 - 40
Slani kolač, 20 komada	pekač za pecivo ili plitica s cje-dilom	180	2	25 - 30
Sitni prhki biskviti, 20 komada	pekač za pecivo ili plitica s cje-dilom	150	2	25 - 35
Tartlete, 8 komada	pekač za pecivo ili plitica s cje-dilom	170	2	20 - 30
Povrće, poširano, 0,4 kg	pekač za pecivo ili plitica s cje-dilom	180	3	35 - 45
Vegetarijanski omlet	pizza na rešetki za pečenje	200	3	25 - 30
Mediteransko povrće, 0,7 kg	pekač za pecivo ili plitica s cje-dilom	180	4	25 - 30

11.3 Vlažno pečenje - preporučeni dodaci

Koristite tamne i nereflektirajuće posude i spremnike. Imaju bolju apsorpciju topline od svjetle boje i reflektirajućeg posuđa.

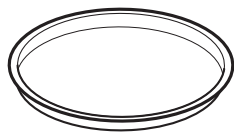

Tava za pizzu

Tamni, nereflektirajući
Promjer 28 cm

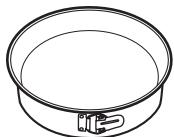

Posuda za pečenje

Tamni, nereflektirajući
Promjer 26 cm



Ramekin posude

Keramika
Promjer 8 cm, visi-
na 5 cm

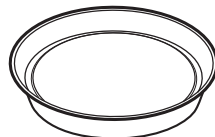







Kalup za flan







Tamni, nereflektirajući
Promjer 28 cm

11.4 Tablice pečenja za ispitne ustanove

Informacije za ispitne ustanove

Ispitivanja u skladu s IEC 60350-1.

						
				(°C)	(min)	
Mali kolači, 20 po plitici	Tradicionalno pečenje	Pekač za pe-civo	3	170	20 - 35	-
Mali kolači, 20 po plitici	Vrući zrak	Pekač za pe-civo	3	150 - 160	20 - 35	-
Mali kolači, 20 po plitici	Vrući zrak	Pekač za pe-civo	2 i 4	150 - 160	20 - 35	-
Pita od ja-buka, 2 ka-lupa Ø20 cm	Tradicionalno pečenje	Mreža za pe-čenje	2	180	70 - 90	-
Pita od ja-buka, 2 ka-lupa Ø20 cm	Vrući zrak	Mreža za pe-čenje	2	160	70 - 90	-
Biskvit bez masnoće, kalup za kolače Ø 26 cm	Tradicionalno pečenje	Mreža za pe-čenje	2	170	40 - 50	Prethodno zagrijte pećnicu 10 min.
Biskvit bez masnoće, kalup za kolače Ø 26 cm	Vrući zrak	Mreža za pe-čenje	2	160	40 - 50	Prethodno zagrijte pećnicu 10 min.
Biskvit bez masnoće, kalup za kolače Ø 26 cm	Vrući zrak	Mreža za pe-čenje	2 i 4	160	40 - 60	Prethodno zagrijte pećnicu 10 min.
Prhko tije-sto	Vrući zrak	Pekač za pe-civo	3	140 - 150	20 - 40	-
Prhko tije-sto	Vrući zrak	Pekač za pe-civo	2 i 4	140 - 150	25 - 45	-
Prhko tije-sto	Tradicionalno pečenje	Pekač za pe-civo	3	140 - 150	25 - 45	-
Tost, 4 - 6 komada	Roštilj	Mreža za pe-čenje	4	maks.	1 - 5	Prethodno zagrijte pećnicu 10 min.

				 (°C)	 (min)	
Govedi burger, 6 komada, 0,6 kg	Roštilj	Mreža za pečenje, pladanj za sakupljanje masnoće	4	maks.	20 - 30	Stavite mrežu za pečenje na četvrtu razinu, a posudu za sakupljanje masnoće na treću razinu u pećnici. Okrenite hranu na drugu stranu nakon proteka polovice vremena kuhanja. Prethodno zagrijte pećnicu 10 min.

12. ČIŠĆENJE I ODRŽAVANJE

UPOZORENJE!

Pogledajte poglavlja sa sigurnosnim uputama.

12.1 Napomene za čišćenje



Sredstva za čišćenje

Prednju stranu uređaja očistite samo krpom od mikrovlakana s toplom vodom i blagim deterdžentom.

Za čišćenje metalnih površina koristite otopinu za čišćenje.

Mrlje očistite blagim deterdžentom.



Svakodnevna uporaba

Unutrašnjost pećnice očistite nakon svake uporabe. Nakupljanje masti ili drugih ostataka može uzrokovati požar.

Vlaga se može kondenzirati u uređaju ili na staklima vrata. Za smanjenje kondenzacije, uključite uređaj da radi barem 10 minuta prije kuhanja. Ne čuvajte hranu u uređaju dulje od 20 minuta. Osušite unutrašnjost samo krpom od mikrovlakana nakon svake uporabe.



Dodatna oprema

Očistite sav pribor nakon svake uporabe i pustite da se osuši. Koristite samo krpu od mikrovlakana namočenu u toplu vodu i blagi deterdžent. Pribor ne perite u perilici posuđa.

Ne čistite pribor s neprijanjajućim površinama pomoću abrazivnih sredstava za čišćenje ili predmeta s oštrim rubovima.

12.2 Kako ukloniti: Nosači police

Kako biste očistili pećnicu, skinite nosače police.

1. korak Isključite pećnicu i pričekajte da se ohladi.

2. korak Prednji kraj police povucite dalje od bočne stijenke.

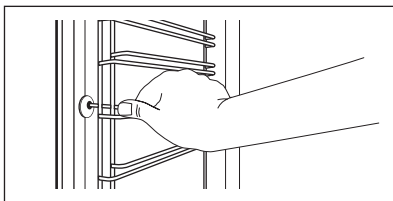

3. korak Stražnji kraj nosača police povucite dalje od bočne stijenke i uklonite ga.

4. korak Nosače police vratite na mjesto obrnutim redoslijedom. Zatike za držanje na sklopivim vodilicama morate usmjeriti prema naprijed.

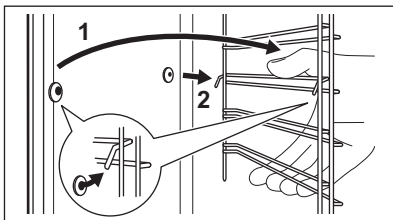

12.3 Način upotrebe: Pirolytičko čišćenje

Očistite pećnicu opcije Pirolytičko čišćenje.

UPOZORENJE!

Postoji rizik od opekлина.

OPREZ!

Ako su u isti ormarić postavljeni drugi uređaji, ne upotrebljavajte ih istodobno s ovom funkcijom. To može uzrokovati oštećenje pećnice.

Prije Pirolytičko čišćenje:

Isključite pećnicu i pričekajte da se ohladi.

Izvadite sav pribor iz pećnice.

Očistite dno pećnice i unutrašnje staklo vrata toplom vodom, mekom krpom i blagim deterdžentom.

1. korak	2. korak	3. korak
Uključite pećnicu.	Pritisnite:  / Čišćenje.	Odaberite način za čišćenje.
Opcija	Način čišćenja	Trajanje
Pirolytičko čišćenje, svijetlo	Lagano čišćenje	1 h
Pirolytičko čišćenje, normalno	Normalno čišćenje	1 h 30 min
Pirolytičko čišćenje, intenzivno	Temeljito čišćenje	2 h 30 min

 Kad čišćenje započne, vrata pećnice su zaključana i svjetiljka je isključena. Ventilator za hlađenje radi najvećom brzinom.

STOP – pritisnite za zaustavljanje čišćenja prije završetka.

Ne upotrebljavajte pećnicu dok simbol za zaključana vrata ne nestane sa zaslona.

Kada čišćenje završi:

Isključite pećnicu i pričekajte da se ohladi.

Unutrašnjost očistite mekanom krpom.

S dna unutrašnjosti uklonite ostatke.

12.4 Podsjetnik Za Čišćenje

Čišćenje se preporučuje kad se pojavi podsjetnik.

Koristite funkciju: Piroli tičko čišćenje.

12.5 Kako ukloniti i postaviti: Vrata

Vrata pećnice imaju tri staklene ploče. Možete skinuti vrata pećnice i unutarnje staklene ploče kako biste ih očistili. Prije nego što uklonite staklene ploče, pročitajte cijele upute "Skidanje i postavljanje vrata".

OPREZ!

Pećnicu ne upotrebljavajte bez staklenih ploča.

1. korak Potpuno otvorite vrata i držite obje šarke.

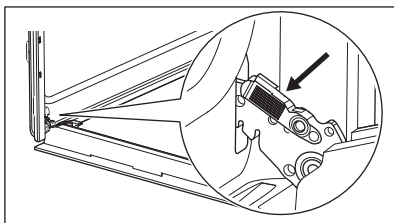

2. korak Podignite i povucite zasune dok ne kliknu.

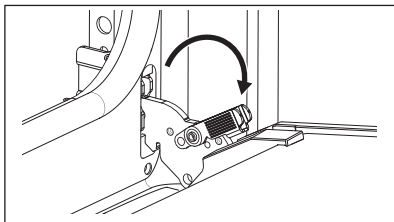

3. korak Napola zatvorite vrata pećnice do prvog otvorenog položaja. Zatim podignite i povucite kako biste uklonili vrata sa sjedišta.

4. korak Stavite vrata na meku krpu na stabilnu površinu.

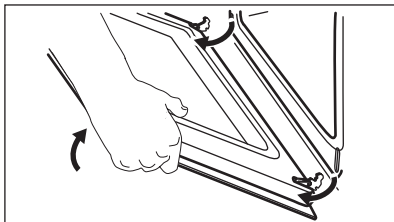

5. korak Uхватite oblogu vrata (B) na gornjem rubu vrata s dvije strane i pritisnite prema unutra kako biste oslobodili kopču.

6. korak Povucite oblogu vrata naprijed kako biste je uklonili.

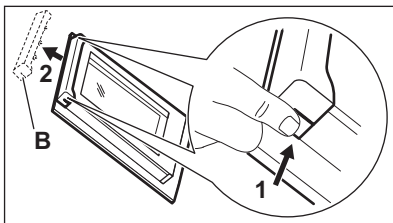

7. korak Držite staklene ploče vrata za gornji rub i pažljivo ih izvucite, jednu po jednu. Počnite od gornje ploče. Provjerite je li staklo potpuno iskliznulo iz ležišta.

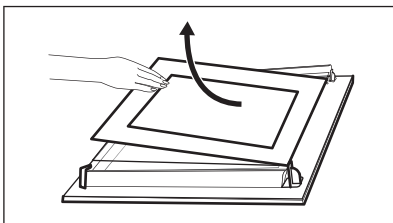

8. korak Staklene ploče očistite sapunom i vodom. Pažljivo osušite staklene ploče. Staklene ploče ne perite u perilici posuđa.

9. korak Nakon čišćenja, postavite staklene ploče i vrata pećnice.

Ako su vrata ispravno postavljena, začut će se klik prilikom zatvaranja zaslana.

Pazite da staklene ploče (A i B) vratite ispravnim redoslijedom. Provjerite simbol/ispis na bočnoj strani staklene ploče, svaka staklena ploča izgleda drugačije kako bi se demontaža i montaža olakšale. Kada se pravilno postavi, okvir vrata klikne. Provjerite je li središnja staklena ploča pravilno postavljena u ležište.

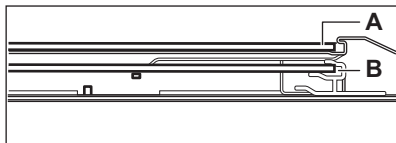
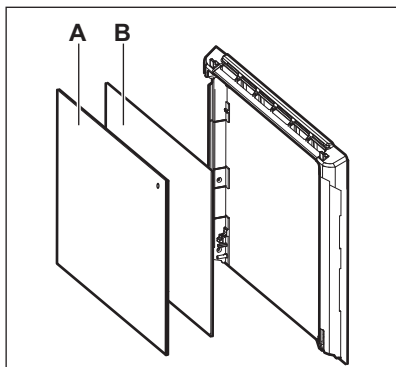

12.6 Kako zamijeniti: Žarulju

UPOZORENJE!

Opasnost od električnog udara.
Žarulja može biti vruća.

Uvijek držite halogenu žarulju krpom kako biste spriječili izgaranje naslaga masti na žarulji.

Prije zamjene žarulje:

1. korak	2. korak	3. korak
Isključite pećnicu. Pričekajte dok se pećnica ne ohladi.	Isključite pećnicu iz električnog napajanja.	Na dno unutrašnjosti pećnice stavite krpu.

Stražnja žarulja

- 1. korak** Okrenite stakleni poklopac žarulje i skinite ga.
- 2. korak** Očistite stakleni poklopac.
- 3. korak** Zamijenite žarulju svjetiljke odgovarajućom žaruljom koja je otporna na toplinu od 300 °C.
- 4. korak** Postavite stakleni poklopac.

13. RJEŠAVANJE PROBLEMA

UPOZORENJE!

Pogledajte poglavlja sa sigurnosnim uputama.

13.1 Što učiniti ako ...



Uređaj se ne uključuje ili se ne zagrijava



Mogući uzrok

Uređaj nije spojen na napajanje ili nije ispravno spojen.

Sat nije postavljen.

Vrata nisu pravilno zatvorena.

Osigurač je pregorio.

Uređaj Roditeljska zaštita je uključen.



Rješenje

Provjerite je li uređaj ispravno spojen na napajanje. Pogledajte shemu povezivanja.

Postavite sat, za detalje pogledajte Funkcije sata poglavlje, Kako postaviti: Funkcije sata.

Zatvorite vrata do kraja.

Uvjerite se da je osigurač uzrok kvara. Ako se problem ponovi, obratite se kvalificiranom električaru.

Pogledajte poglavlje "Izbornik", podizbornik za: Opcije.



Komponente



Opis

Žarulja je pregorjela.



Rješenje

Zamijenite žarulju, za detalje pogledajte poglavlje "Održavanje i čišćenje", Kako zamijeniti: Žarulja.

Prekid napajanja uvijek zaustavlja čišćenje. Ponovite čišćenje ako je prekinuto prekidom napajanja.

13.2 Kako upravljati: Šifre pogreški

Kada se dogodi softverska greška, na zaslonu se pojavi poruka o pogrešci.

U ovom ćete odjeljku pronaći popis problema koje možete sami riješiti.



Kod i opis



Rješenje

C2 - Senzor za hranu nalazi se u unutrašnjosti uređaja tijekom Piroličko čišćenje

Izvadite Senzor za hranu.

C3 - vrata nisu potpuno zatvorena tijekom Piroličko čišćenje.

Zatvorite vrata.

F111 - Senzor za hranu nije ispravno utaknut u utičnicu.

Potpuno utaknite Senzor za hranu u utičnicu.

F240, F439 - dodirna polja na zaslonu ne rade ispravno.

Očistite površinu zaslona. Provjerite da na dodirnim poljima nema prljavštine.

F908 - sustav uređaja ne može se povezati s upravljačkom pločom.

Isključite i uključite uređaj.

13.3 Podaci o servisu

Ako sami ne uspijete pronaći rješenje za problem, obratite se prodavaču ili ovlaštenom servisnom centru.

Podaci potrebni za servisni centar nalaze se na natpisnoj pločici. Natpisna pločica nalazi se na prednjoj strani okvira unutrašnjosti uređaja. Ne uklanjajte natpisnu pločicu iz unutrašnjosti uređaja.

Preporučujemo da podatke upišete ovdje:

Model (MOD.)

Broj proizvoda (PNC)

Serijski broj (S.N.)

14. ENERGETSKA UČINKOVITOST

14.1 Informacije o proizvodu i List s informacijama o proizvodu u skladu s uredbama EU o ekološkom dizajnu i označivanju energetske učinkovitosti

Naziv dobavljača	Electrolux	
Identifikacija modela	EOE8P39V 949498474 EOE8P39X 949498473	
Indeks energetske učinkovitosti	81.2	
Klasa energetske učinkovitosti	A+	
Potrošnja energije uz standardno opterećenje, konvencionalni način rada	0.93 kWh/ciklusu	
Potrošnja energije uz standardno opterećenje, način rada s ventilatorom	0.69 kWh/ciklusu	
Broj šupljina	1	
Izvor topline	Struja	
Glasnoća zvuka	72 l	
Vrsta pećnice	Ugradbena pećnica	
Mass	EOE8P39V	32.0 kg
	EOE8P39X	31.9 kg

IEC/EN 60350-1 - Kućanski električni uređaji za kuhanje - 1. dio: Štednjaci, pećnice, parne pećnice i roštilji - Metode za mjerenje izvedbi.

14.2 Ušteda energije



Uređaj ima funkcije koje vam pomažu uštedjeti energiju tijekom svakodnevnog kuhanja.

Provjerite jesu li vrata uređaja zatvorena dok uređaj radi. Ne otvarajte vrata uređaja prečesto tijekom pečenja. Brtvu vrata održavajte čistom i uvjerite se da je dobro pričvršćena u svom položaju.

Da biste povećali uštedu energije, koristite metalno posuđe.

Kad je to moguće, nemojte prethodno zagrijeti uređaj prije pečenja.

Tijekom istovremene pripreme nekoliko jela, neka vremenske pauze između pečenja budu što kraće.

Kuhanje s ventilatorom

Ako je moguće, koristite funkcije kuhanja s ventilatorom kako biste uštedjeli energiju.

Preostala toplina

Ako se uključi program s odabirom Trajanje, a vrijeme kuhanja je dulje od 30 minuta, kod nekih se funkcija uređaja grijači automatski ranije isključuju.

Ventilator i svjetlo nastavljaju raditi. Kada isključite uređaj, na zaslonu se prikazuje preostala toplina. Tu toplinu možete koristiti da hranu održite toplom.

Kad je vrijeme kuhanja duže od 30 min, 3 - 10 min prije završetka kuhanja smanjite temperaturu uređaja na minimum. Preostala toplina unutar uređaja nastavit će kuhanje.

Koristite preostalu toplinu za zagrijavanje ostalih jela.

Održavajte jela toplim

Za korištenje preostale topline i održavanje hrane toplom, odaberite najnižu moguću postavku temperature. Na zaslonu se pojavljuje indikator preostale topline ili temperature.

Kuhanje s isključenim svjetlom

Tijekom kuhanja isključite svjetlo. Uključite ga samo kad ga trebate.

Vlažno pečenje

Funkcija je namijenjena je za uštedu energije tijekom kuhanja.

Kad koristite tu funkciju, svjetlo se automatski isključuje nakon 30 sek. Svjetlo možete ponovno uključiti, ali to će smanjiti očekivanu uštedu energije.

15. STRUKTURA IZBORNIKA

15.1 Izbornik

Stavka izbornika	Aplikacija	
Pomoć pri kuhanju	Navodi automatske programe.	
Čišćenje	Navodi programe čišćenja.	
Favoriti	Navodi omiljene postavke.	
Opcije	Za postavljanje konfiguracije uređaja.	
Postavke	Postavljanje	Za postavljanje konfiguracije uređaja.
	Servis	Prikazuje verziju softvera i konfiguraciju.

15.2 Podizbornik za: Čišćenje

Podizbornik	Aplikacija
Pirolitičko čišćenje, svijetlo	Trajanje: 1 h.
Pirolitičko čišćenje, normalno	Trajanje: 1 h 30 min.
Pirolitičko čišćenje, intenzivno	Trajanje: 2 h 30 min.

15.3 Podizbornik za: Opcije

Podizbornik	Aplikacija
Osvjetljenje unutrašnjosti	Uključuje i isključuje svjetlo.
Roditeljska zaštita	Sprječava slučajno uključivanje uređaja. Kad je opcija uključena, tekst se Roditeljska zaštita pojavljuje na zaslonu kada uključite uređaj. Da biste omogućili uporabu uređaja, odaberite kodna slova abecednim redom. Kada je opcija uključena a uređaj isključen, vrata uređaja su zaključana. Pristup tajmeru, daljinskom radu i svjetlu je dostupan kad je uključena ova opcija.
Brzo zagrijavanje	Skraćuje vrijeme zagrijavanja. Dostupno samo za neke funkcije uređaja.
Podsjetnik Za Čišćenje	Uključuje i isključuje podsjetnik.
Prikaz vremena	Uključuje i isključuje sat.

Podizbornik	Aplikacija
Digitalni sat	Mijenja format prikazanog prikaza vremena.

15.4 Podizbornik za: Postavljanje

Podizbornik	Opis
Jezik	Postavlja jezik uređaja.
Svjetlina zaslona	Postavlja svjetlinu zaslona.
Tonovi tipki	Uključuje i isključuje ton dodirnih polja. Utišavanje tona nije moguće za: ①.
Glasnoća zujalice	Postavlja glasnoću tonova tipki i signala.
Sat	Postavlja trenutačno vrijeme i datum.

15.5 Podizbornik za: Servis

Podizbornik	Opis
Demo način rada	Aktivacijska/deaktivacijska šifra: 2468
Verzija softvera	Informacije o verziji softvera.
Resetiraj sve postavke	Vraća na tvorničke postavke

16. LAKO JE!

Prije prve upotrebe morate postaviti:

Jezik	Svjetlina zaslona	Tonovi tipki	Glasnoća zujalice	Sat
-------	-------------------	--------------	-------------------	-----



Upoznajte se s osnovnim ikonama na upravljačkoj ploči i zaslonu:

 Uključeno / Isključeno	 Izbornik	 Favoriti	 Tajmer	 Senzor za hranu	START / STOP
--	--	--	--	---	--------------

Započnite koristiti uređaj



Brzi početak	Uključite uređaj i počinite kuhati sa zadanim temperaturom i vremenom funkcije.	1. korak Pritisnite i držite: ①.	2. korak  ... - odaberite preferiranu funkciju.	3. korak Pritisnite: START .
Brzo isključivanje	Isključite uređaj, bilo koji zaslon ili poruku u bilo koje vrijeme.	① - pritisnite i držite dok se uređaj ne isključi.		

Početak kuhanja

1. korak	2. korak	3. korak	4. korak	5. korak
	 ...		OK	START
- pritisnite za uključenje uređaja.	- odaberite funkciju pečnice.	- postavite temperaturu.	- pritisnite za potvrdu.	- pritisnite za početak kuhanja.

Naučite kako brzo kuhati

Upotrijebite automatske programe da brzo pripremite jelo sa zadanim postavkama:

Pomoć pri kuhanju	1. korak	2. korak	3. korak	4. korak
	Pritisnite: 	Pritisnite: 	Pritisnite:  Pomoć pri kuhanju.	Odaberite jelo.

Koristite brze funkcije za postavljanje vremena kuhanja

10% pomoći pri završetku

Koristeći 10% Finish assist dodajte dodatno vrijeme kad vam ostane 10% vremena kuhanja.

Da biste produljili vrijeme kuhanja pritisnite **+1min**.

17. BRIGA ZA OKOLIŠ

Reciklirajte materijale sa simbolom . Ambalažu za recikliranje odložite u prikladne spremnike. Pomozite u zaštiti okoliša i ljudskog zdravlja, kao i u recikliranju otpada od električnih i elektroničkih uređaja. Uređaje

označene simbolom  ne bacajte zajedno s kućnim otpadom. Proizvod odnesite na lokalno reciklažno mjesto ili kontaktirajte nadležnu službu.

Tere tulemast Electroluxi kasutajate hulka! Aitäh, et valisite meie seadme.



nõuandeid, brošüüre, tõrkeotsingu, remondi- ja hooldusteavet:
www.electrolux.com/support

Jäetakse õigus teha muutusi.

SISUKORD

1. OHUTUSINFO.....	126
2. OHUTUSJUHISED.....	128
3. PAIGALDAMINE.....	131
4. TOOTE KIRJELDUS.....	133
5. JUHTPANEEL.....	133
6. ENNE ESIMEST KASUTAMIST.....	135
7. IGAPÄEVANE KASUTAMINE.....	135
8. KELLA FUNKTSIOONID.....	138
9. TARVIKUTE KASUTAMINE.....	140
10. LISAFUNKTSIOONID.....	142
11. VIHJEID JA NÄPUNÄITEID.....	143
12. PUHASTUS JA HOOLDUS.....	146
13. VEAOTSING.....	150
14. ENERGIATÕHUSUS.....	151
15. MENÜÜ STRUKTUUR.....	153
16. SEE ON LIHTNE!.....	154
17. JÄÄTMEKÄITLUS.....	155

1. ⚠ OHUTUSINFO

Enne seadme paigaldamist ja kasutamist lugege kaasasolev juhend tähelepanelikult läbi. Tootja ei võta endale vastutust vigastuste või varalise kahju eest, mis on tingitud paigaldusnõuete eiramisest või väärast kasutusest. Hoidke kasutusjuhend kindlas kohas alles, et saaksite seda vajadusel vaadata.

1.1 Laste ja haavatavate inimeste turvalisus

- Vähemalt 8-aastased ja vanemad lapsed ning piiratud füüsiliste, sensorsete või vaimsete võimete või väheste kogemuste ja teadmistega isikud tohivad seda seadet kasutada järelevalve all või kui neid on õpetatud seadet

ohutul viisil kasutama ja mõistma kaasnevaid ohte. Lapsed vanuses kuni 8 aastat ning raske või väga keerulise puudega isikud tuleks hoida seadmest eemal, kui neil ei saa pidevalt silma peal hoida.

- Tuleb jälgida, et lapsed ei mängiks seadmega ega.
- Hoidke pakendimaterjal lastele kättesaamatus kohas ja kõrvaldage see nõuetekohaselt.
- HOIATUS: Seade ja selle juurde kuuluvad osad lähevad kasutamise ajal kuumaks. Hoidke lapsed ning lemmikloomad töötavast ja jahtuvast seadmest eemal.
- Kui seadmel on olemas laste ohutusseade, tuleks see sisse lülitada.
- Lapsed ei tohi ilma järelevalveta seadet puhastada ega hooldustoiminguid läbi viia.

1.2 Üldine ohutus

- See seade on ette nähtud ainult toidu valmistamiseks.
- See seade on ettenähtud kasutamiseks kodumajapidamise siseruumides.
- Seda seadet võib kasutada kontorites, hotellide külalistetubades, hommikusöögiga külalistetubades, talumajapidamistes ja muudes sarnastes majutusruumides, kui selline kasutamine ei ületa (keskmist) kodumajapidamise kasutuskoormusi.
- Seadme paigaldamine ja toitekaablit vahetamine on lubatud ainult kvalifitseeritud elektrikule!
- Ärge kasutage seadet enne, kui see on köögimööblisse sisse ehitatud.
- Enne mis tahes hooldustöid ühendage seade vooluvõrgust lahti.
- Kui toitejuhe on kahjustatud, laske see elektriohutuse tagamiseks välja vahetada tootja, selle volitatud hoolduskeskuse või vastavat kvalifikatsiooni omava isiku poolt.
- HOIATUS: Elektrilöögi tekkimise vältimiseks veenduge, et seade on enne lambi vahetamist välja lülitatud.

- HOIATUS: Seade ja selle juurde kuuluvad osad lähevad kasutamise ajal kuumaks. Tuleb olla ettevaatlik, et vältida kütteelementide või pinna puudutamist seadme sisemuses.
- Tarvikute või ahjunõude eemaldamiseks või sisestamiseks kasutage alati ahjukindaid.
- Kasutage ainult selle seadme jaoks soovitatud toidutermomeetrit (sisetemperatuuri andurit).
- Ahjuriili tugede eemaldamiseks tõmmake esmalt riulitoe esiots ja seejärel tagumine ots külgešina küljest lahti. Asetage ahjuresti toed tagasi vastupidises järjekorras.
- Ärge kasutage seadme puhastamiseks aurupuhastit.
- Ärge kasutage klaasikse puhastamiseks abrasiivpuhastusvahendid või teravad metallkaabitsad, sest need võivad klaasi pinda kriimustada, mille tagajärjel võib see puruneda.
- Enne pürolüütilist puhastamist eemaldage seadme sisemusest kõik tarvikud ja üleliigsed setted/väljavalgunud vedelik.

2. OHUTUSJUHISED

2.1 Paigaldamine

HOIATUS!

Seadet tohib paigaldada ainult kvalifitseeritud tehnik.

- Eemaldage kõik pakkematerjalid.
- Kahjustatud seadet ei tohi paigaldada ega kasutada.
- Järgige seadmega kaasasolevaid paigaldusjuhiseid.
- Kuna seade on raske, olge selle liigutamisel ettevaatlik. Kasutage töökindaid ja kinnisi jalanõusid.
- Ärge tõmmake seadet käepidemest.
- Paigaldage seade ohutusse ja sobivasse kohta, mis vastab paigaldusnõuetele.
- Tagage minimaalne kaugus muudest seadmetest ja mööbliesemetest.
- Enne seadme paigaldamist kontrollige, kas seadme uks avaneb takistusteta.

- Seade on varustatud elektrilise jahutussüsteemiga. See tuleb ühendada elektritoitesüsteemiga.

Kapi minimaalne kõrgus (tööpinna all asuva kapi minimaalne kõrgus)	590 (600) mm
Kapi laius	560 mm
Kapi sügavus	550 (550) mm
Seadme esiosa kõrgus	594 mm
Seadme tagaosaga kõrgus	576 mm
Seadme esiosa laius	595 mm
Seadme tagaosaga laius	559 mm
Seadme sügavus	569 mm
Sisesehitatud seadme sügavus	548 mm
Sügavus avatud uksega	1022 mm

Ventilatsiooniava minimaalne suurus. Ava asub põhja tagumises osas	560x20 mm
Toitejuhtme pikkus. Juhe asub tagumisel küljel parempoolses nurgas	1500 mm
Kinnituskruidid	4x25 mm

2.2 Elektriühendus

HOIATUS!

Tulekahju- ja elektrilöögioht.

- Kõik elektriühendused peab teostama kvalifitseeritud elektrik.
- Seade peab olema maandatud.
- Kontrollige, kas andmeplaadil olevad elektriandmed vastavad teie kohaliku vooluvõrgu näitajatele.
- Kasutage alati nõuetekohaselt paigaldatud elektriohutut pistikupesa.
- Ärge kasutage mitmikpistikuid ega pikenduskaableid.
- Veenduge, et te ei vigastaks toitepistikut ega -juhet. Kui seadme toitekaabel tuleb välja vahetada, siis pöörduge meie hoolduskeskusse.
- Jälgige, et toitejuhe ei puutuks vastu seadme ust ega oleks uksele lähedal või seadme all olevas nišis, eriti siis, kui seade töötab või uks on kuum.
- Isoleeritud ja isoleerimata osad peavad olema kinnitatud nii, et neid ei saaks ilma tööriistadeta eemaldada.
- Ühendage toitepistik seinakontakti alles pärast paigalduse lõpuleviimist.
- Veenduge, et pärast paigaldamist säilib juurdepääs toitepistikule.
- Kui seinakontakt logiseb, ärge pange sinna toitepistikut.
- Seadet vooluvõrgust eemaldades ärge tõmmake toitekaablist. Võtke alati kinni pistikust.
- Kasutage ainult õigeid isolatsiooniseadiseid: kaitselüliteid, kaitsmeid (keermega kaitsmed tuleb pesast eemaldada), maalekkevoolu kaitsmeid ja kontakteid.
- Seadme ühendus vooluvõrguga tuleb varustada mitmepooluselise isolatsiooniseadisega. Isolatsiooniseadise

lahutatud kontaktide vahemik peab olema vähemalt 3 mm.

- Enne toitejuhtme pistikusse sisestamist sulgege korralikult seadme uks.
- Seadmega kaasnevad toitekaabel ja toitepistik.

Kaablitüübid, mis sobivad paigaldamiseks või asendamiseks Euroopas:

H07 RN-F, H05 RN-F, H05 RRF, H05 VV-F, H05 V2V2-F (T90), H05 BB-F

Kaabli ristlõike pindala peab vastama andmesildil näidatud koguvõimsusele. Vt ka tabelit:

Koguvõimsus (W)	Kaabli ristlõige (mm ²)
max 1380	3x0.75
max 2300	3x1
max 3680	3x1.5

Maandusjuhe (roheline/kollane kaabel) peab olema 2 cm pikem kui pruun faasijuhe ja sinine neutraaljuhe.

2.3 Kasutamine

HOIATUS!

Vigastuse, põletuse, elektrilöögi või plahvatusoht!

- Ärge muutke seadme tehnilisi omadusi.
- Veenduge, et ventilatsioonivad pole kinni.
- Ärge jätke töötavat seadet järelvalveta.
- Deaktiveerige seade iga kord pärast kasutamist.
- Olge seadme töötamise ajal ukse avamisega ettevaatlik. Kuum õhk võib vabaneda.
- Ärge kasutage seadet märgade kätega ega veega kokku puutudes.
- Ärge avaldage avatud uksele survet.
- Ärge kasutage seadet töö- ega hoiupinnana.
- Avage seadme uks ettevaatlikult. Koostisosade kasutamine koos alkoholiga võib tekitada alkoholi ja õhu segu.
- Ärge laske ukse avamisel sädemetel ega lahtisel leegil seadmega kokku puutuda.

- Ärge pange tuleohtlikke või tuleohtliku ainega märgunud esemeid seadmesse, selle lähedusse ega peale.

HOIATUS!

Seadme kahjustamise oht.

- Emailihi kahjustamise või värvimuutuse ärahoidmiseks:
 - ärge pange ahjunõusid ega muid esemeid otse seadme põhjale.
 - ärge asetage alumiiniumfooliumit vahetult seadme sisemuse põhjale.
 - ärge pange vett vahetult kuumale seadmesse.
 - ärge hoidke pärast küpsetamise lõpetamist seadmes niiskeid nõusid ja toitu.
 - olge lisavarustuse eemaldamisel või paigaldamisel ettevaatlik.
- Emaili või roostevaba terase värvi muutumine ei mõjuta seadme tööd kuidagi.
- Mahlasemate kookide puhul kasutage sügavat vormi. Puuviljamahlad tekitavad plekke, mis võivad olla püsivad.
- Valmistage toitu alati suletud ahjuuksega.
- Kui seade paigaldatakse köögmööbli paneeli (nt ukse) taha, siis jälgige, et seadme töötamise ajal oleks ukse alati lahti. Vastasel korral võib kinnise mööblipaneeli taha kogunev niiskus kahjustada nii seadet, mööblit kui ka põrandat. Ärge sulgege paneeli või ust, enne kui seade pole pärast kasutamist täielikult maha jahtunud.

2.4 Puhastus ja hooldus

HOIATUS!

Kehavigastuse, tulekahju või seadme kahjustamise oht.

- Enne hooldustoiminguid lülitage seade välja ja lahutage toitepistik pistikupesast.
- Veenduge, et seade on maha jahtunud. Klaaspaneelid võivad puruneda.
- Kui ukse klaaspaneeli tekib mõra, tuleb see kohe välja vahetada. Pöörduge volitatud hoolduskeskusele.
- Olge ukse seadme küljest eemaldamisel ettevaatlik. Uks on raske!

- Puhastage seadet regulaarselt, et vältida pinnamaterjali kahjustumist.
- Puhastage seadet pehme niiske lapiga. Kasutage ainult neutraalseid pesuaineid. Ärge kasutage abrasiivseid vahendeid, küürimiskäsnu, lahusteid ega metallesemeid.
- Ahjupihusti kasutamisel järgige pakendil olevaid ohutusjuhiseid.

2.5 Pürolüüspuhastamine

HOIATUS!

Pürolüütilise režiimiga kaasneb vigastusoht / tuleoht / keemiliste heitmete (aurud) eraldumine.

- Enne pürolüüspuhastamise ja esmase eelsoojenduse tegemist eemaldage ahju õõnsusest:
 - mis tahes toidujätmed, õli- või rasvajäägid/-setted.
 - kõik eemaldatavad osad (sealhulgas ahjurestid, külgsiinid jm seadme juurde kuuluvad esemed), eriti aga teflonpannid, potid, plaadid, söögiriistad jne.
- Lugege hoolikalt kõiki pürolüütilise puhastamise juhiseid.
- Hoidke lapsed pürolüütilise puhastamise ajal seadmest eemal. Seade läheb väga kuumaks ja selle tagumistest jahutusavadest eraldub kuum õhku.
- Pürolüüspuhastamine toimub kõrgel temperatuuril ja selle toiminguga käigus võivad toiduvalmistamisjääkidest ja kasutatud materjalidest eralduda aurud, mistõttu on kasutajatel soovitatav teha järgmist:
 - tagage pürolüüspuhastamise ajal ja pärast seda hea ventilatsioon.
 - tagama esialgse eelkuumutuse ajal ja pärast seda hea ventilatsiooni.
- Ärge pritsige ega juhtige ahjuuksele vett pürolüütilise puhastamise ajal ja pärast seda, et vältida klaaspaneelide kahjustamist.
- Pürolüütilistest ahjudest/ toiduvalmistamisjääkidest eralduvad aurud ei ole inimestele ohtlikud, kaasa arvatud lastele ega krooniliste haigustega isikutele.

- Pürolüüspuhastamise ja esmase eelkuumutuse ajal ja pärast seda hoidke väikesed lemmikloomad seadmest eemal. Väikesed lemmikloomad (eriti linnud ja roomajad) võivad olla temperatuuri muutuste ja eralduvate aurude suhtes väga tundlikud.
- Teflonkattega potid, pannid, küpsetusplaadid või muud kőögiriistad võivad pürolüüspuhastuse ajal kasutatava kõrge temperatuuri tõttu kahjustuda; samuti võib neist selle käigus eralduda kahjulikke aineid.

2.6 Sisevalgustus

HOIATUS!

Elektrilöögi oht.

- Teave selles seadmest olevate lampide ja eraldi müüdavate varulampide kohta: Need lambid taluvad ka koduste majapidamisseadmete äärmuslikumaid tingimusi, näiteks temperatuuri, vibratsiooni, niiskust või on mõeldud edastama infot seadme tööoleku kohta. Need pole mõeldud kasutamiseks muudes

rakendustes ega sobi ruumide valgustamiseks.

- Toode sisaldab energiatõhususe klassi G valgusallikat.
- Kasutage ainult samasuguste näitajatega lampe .

2.7 Hooldus

- Seadme parandamiseks võtke ühendust volitatud teeninduskeskusega.
- Kasutage ainult originaalvaruosi.

2.8 Kõrvaldamine

HOIATUS!

Vigastus- või lämbumisoht.

- Seadme nõuetekohase kõrvaldamise kohta saate täpsemaid juhiseid kohalikust omavalitsusest.
- Eemaldage seade vooluvõrgust.
- Lõigake elektrijuhe seadme lähedalt läbi ja visake ära.
- Eemaldage ukse sulgur, et vältida laste või lemmikloomade seadmesse lõksu jäämist.

3. PAIGALDAMINE

HOIATUS!

Vt ohutust käsitlevaid peatükke.

3.1 Sisseehitamine



www.youtube.com/electrolux
www.youtube.com/aeg

How to install your AEG/Electrolux
Oven - Column installation



4. TOOTE KIRJELDUS

4.1 Ülevaade

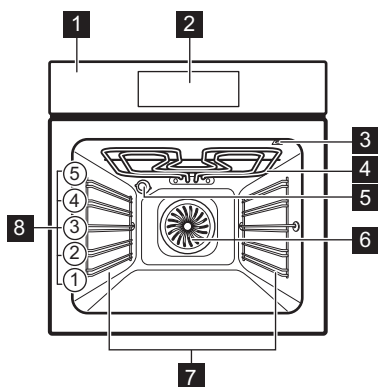

- 1 Juhtpaneel
- 2 Elektronprogrammeerija
- 3 Toidutermomeetri pesa
- 4 Kuumutuselement
- 5 Lamp
- 6 Ventilator
- 7 Riiulitugi, eemaldatav
- 8 Riiuli asendid

4.2 Lisatarvikud

- **Traatrest**
Küpsetusnõudele, koogivormidele, praadidele.
- **Küpsetusplaat**
Kookide ja küpsiste jaoks.
- **Grill-/küpsetuspann**
Küpsetamiseks ja röstimiseks või pannina rasva kogumiseks.

- **Toidusensor**
Toidu küpsemisastme mõõtmiseks.
- **Teleskoopsiinid**
Teleskoopsiinid võimaldavad reste hõlpsamalt sisestada ja eemaldada.

5. JUHTPANEEL

5.1 Juhtpaneeli ülevaade

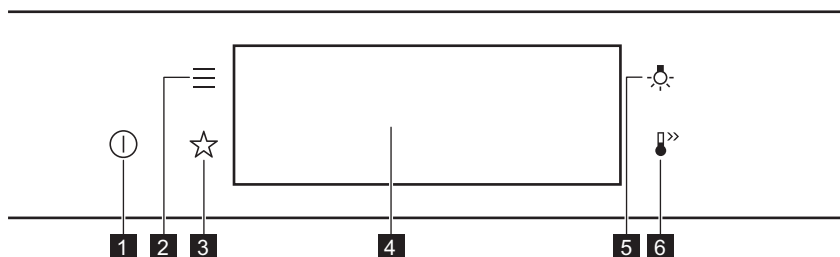

1	Sees / Väljas	Vajutage ja hoidke, et seade sisse ja välja lülitada.
2	Menüü	Loetleb seadme funktsioonid.
3	Lemmikud	Kuvab lemmikseaded.
4	Ekraan	Näitab seadme praeguseid sätteid.
5	Lambi lülit	Lambi sisse ja välja lülitamiseks.
6	Kiirkuumutus	Funktsiooni sisse- ja väljalülitamiseks: Kiirkuumutus.



Vajutage

Puudutage pinda sõrmeotsaga..



Liikuge

Libistage sõrmeots üle pinna.



Vajutage ja hoidke

Puudutage pinda 3 sekundit.

5.2 Ekraan

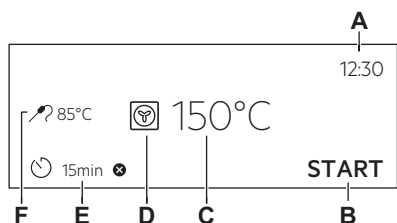

Ekraan koos peamiste funktsioonidega.

- A. Kellaaeg
- B. START/STOPP
- C. Temperatuur
- D. Küpsetusrežiimid
- E. Taimer
- F. Toidutermomeeter (ainult valitud mudelitel)

Ekraani indikaatorid

Põhiindikaatorid – ekraanil liikumiseks.



Valiku või seade kinnitamiseks.



Menüüs ühe tase-
me võrra tagasi
liikumiseks.



Viimase toimingu
tühistamiseks.



Funktsioonide sisse ja välja lüli-
tamiseks.

Helisignaali funktsiooni indikaatorid – kui seatud küpsetusaeg lõpeb, kõlab signaal.



Funktsioon on sees.



Funktsioon on sees.
Küpsetamine peatub automaatselt.



Helisignaali on väljas.

Taimeri indikaatorid



Funktsiooni seadmiseks: Viitkäivitus.



Seade tühistamiseks.

6. ENNE ESIMEST KASUTAMIST

HOIATUS!

Vt ohutust käsitlevaid peatükke.

6.1 Esmane puhastamine

1. samm	2. samm	3. samm
Eemaldage seadmest kõik tarvikud ja eemaldatavad restitoided.	Puhastage seadet ja tarvikuid ainult mikrokiudlapiga, sooja vee ning pehmetoimelise pesuvahendiga.	Pange tarvikud ja eemaldatavad restitoided seadmesse.



6.2 Esmakordne ühendamine

Pärast esmakordset ühendamist kuvab ekraan tervitussõnumi.

Peate seadma järgmised funktsioonid: Keel, Ekraani heledus, Nuputoonid, Helitugevus, Kellaeg.

6.3 Algne eelkuumutamine

Enne esmakordset kasutamist eelkuumutage tühja ahju.

1. samm	Eemaldage ahjust kõik tarvikud ja eemaldatavad restitoided.
2. samm	Seadke maksimumtemperatuur funktsioonile:  Laske ahjul töötada 1h.
3. samm	Seadke maksimumtemperatuur funktsioonile:  Laske ahjul töötada 15min.

 Eelkuumutuse ajal võib ahjust tulla lõhna ja suitsu. Veenduge, et ruum on hästi ventileeritud.

7. IGAPÄEVANE KASUTAMINE

HOIATUS!

Vt ohutust käsitlevaid peatükke.

7.1 Kuidas seadistada: Küpsetusrežiimid

1. samm	Lülitage ahi sisse. Näidikul kuvatakse vaikeküpsetusrežiim.
2. samm	Vajutage kuumutusrežiimi sümbolit  , et siseneda alammenüüsse.
3. samm	Valige küpsetusrežiim ja vajutage: OK. Ekraanil kuvatakse: temperatuur.

4. samm Seatud: temperatuur. Vajutage: OK.

5. samm Vajutage: START .
Toidutermomeeter - toidutermomeetri võite sisse lülitada igal ajal enne küpsetamist või küpsetamise käigus.

STOP – vajutage, et küpsetusrežiim välja lülitada.

6. samm Lülitage ahi välja.

7.2 Kuidas seada: Juhendatud küpsetamine

Iga selles alammenüüs oleva toidu juurde kuulub soovituslik funktsioon ja temperatuur. Saate reguleerida aega ja temperatuuri.

Mõningate roogade puhul võite valmistamiseks kasutada ka järgmisi funktsioone.

- Kaaluautomaatika
- Toidutermomeeter

Toidu küpsetamiskraad:

- Väheküps või Vähem
- Poolküps
- Täisküps või Rohkem

1. samm Lülitage ahi sisse.

2. samm Vajutage: 



3. samm Vajutage:  . Sisestage: Juhendatud küpsetamine.







4. samm Valige toit või toidu tüüp.

5. samm Vajutage: START .





7.3 Küpsetusrežiimid



TAVALINE

Küpsetusrežiim	Kasutamine
 Grill	Õhemate toidupalade grillimiseks ja leiva röstimiseks.
 Turbogrill	Kontidega suurte liha- või linnulihatükkide röstimiseks ühel riulitasandil. Gratineerimiseks ja pruunistamiseks.
 Pöördõhk	Küpsetamiseks korraga kuni kolmel tasandil ja toidu kuivatamiseks. Seadke ahju temperatuur 20–40 °C madalamaks, kui funktsiooniga Ülemine + alumine kuumutus.

Küpsetusrežiim	Kasutamine
	Valmistoidu krõbedaks muutmiseks (nt friikartulid, kartuliviilud või kevadrullid) krõbedaks muutmiseks.
Külmutatud toiduained	
	Ühel ahjutasandil küpsetamiseks ja röstimiseks.
Ülemine + alumine kuumutus	
	Pitsa küpsetamiseks. Intensiivseks pruunistamiseks ja krõbeda põhja saavutamiseks.
Pitsa	
	Krõbeda põhjaga kookide küpsetamiseks ja toidu hoidistamiseks.
Alumine kuumutus	
	Kasutage seda funktsiooni siis, kui soovite professionaalset tulemust – krõbedust, kaunist värvi ja läikivat koorikut.
Leib	
	Pärmitaigna kerkimise kiirendamiseks. See takistab taina pinna kuivamist ja hoiab selle elastsena.
Taina kergitamine	

MUU

Küpsetusrežiim	Kasutamine
	Köögiviljade hoidistamiseks (nt marineeritud kurgid).
Hoidistamine	
	Viilutatud puuviljade, köögiviljade ja seente kuivatamiseks.
Kuivatamine	
	Taldrikute soojendamiseks enne serveerimist.
Nõude soojendamine	
	Toiduainete sulatamiseks (puu- ja juurviljad). Sulatamise aeg sõltub külmutatava toidu kogusest ja suurusest.
Sulatamine	
	Toitude jaoks nagu lasanje või kartuligratään. Gratineerimiseks ja pruunistamiseks.
Gratineerimine	

Küpsetusrežiim	Kasutamine
	Õrnade, mahlaste praadide valmistamiseks.
Küpsetamine madalal t°	
	Toidu soojashoidmiseks. Pange tähele, et mõned toidud võivad küpsemist jätkata ja soojas hoidmise ajal kuivada. Vajadusel katke toiduidained
Soojashoidmine	
	See funktsioon on ette nähtud energia säästmiseks toiduvalmistamise ajal. Selle funktsiooni kasutamisel võib temperatuur seadme sees erineda seatud temperatuurist. Kasutatakse ära jääksoojust. Küttevõimsust võib vähendada. Lisateavet leiate peatükist "Igapäevane kasutamine", Märkused: Niiske küpsetus pöördõhuga.
Niiske küpsetus pöördõhuga	

7.4 Notes on: Niiske küpsetus pöördõhuga

Seda funktsiooni kasutati energiaklassi ja ökodisaini nõuete järgimiseks (vastavalt EU 65/2014 ja EU 66/2014). Testid vastavalt standardile: IEC/EN 60350-1.

Ahjuuks peab küpsetamise ajal olema suletud, et vältida kasutatava funktsiooni katkestamist ja tagada ahju töötamine võimalikult suure energiatõhususega.

Kasutades seda funktsiooni, lülitub lamp 30 sekundi pärast automaatselt välja.

Toiduvalmistamisjuhised leiate jaotisest „Nõuanded ja näpunäited“, Niiske küpsetus pöördõhuga. Üldiseid energiasäästunõuandeid leiate jaotise „Energiatõhusus“ alajaotisest Energiasääst.

8. KELLA FUNKTSIOONID

8.1 Kella funktsioonide kirjeldus

Kella funktsioon	Kasutamine
Küpsetusaeg	Küpsetamise kestuse valimiseks. Maksimum on 23 h 59 min.
Tegevuse lõpp	Määrata, mis juhtub siis, kui taimer lõpetab minutite lugemise.
Viitkäivitus	Algasaja ja/või küpsetusaja lõpu edasilükkamiseks.
Küpsetusaja pikendus	Küpsetusaja pikendamiseks.
Meeldetuletus	Pöördloenduse seadmiseks. Maksimumaeg on 23 h 59 min. See funktsioon ei mõjuta seadme tööd.
Uptimer	Jälgib funktsiooni kestust. Uptimer – saate selle sisse ja välja lülitada.

8.2 Kuidas seadistada: Kella funktsioonid

Kuidas seada kella

1. samm Lülitage ahi sisse.

Kuidas seada kella

2. samm Vajutage: Kellaaeg.

3. samm Seadke kellaaeg. Vajutage: **OK**.

Kuidas seada küpsetusaega

1. samm Valige küpsetusrežiim ja seadke temperatuur.

2. samm Vajutage: .

3. samm Seadke kellaaeg. Vajutage: **OK**.

Kuidas valida funktsiooni Lõpp

1. samm Valige küpsetusrežiim ja seadke temperatuur.

2. samm Vajutage: .

3. samm Seadke küpsetusaeg.

4. samm Vajutage: ● ● ● .

5. samm Vajutage: Tegevuse lõpp.

6. samm Valige eelistatud: Tegevuse lõpp.

7. samm Vajutage: **OK**. Korrake toimingut, kuni ilmub põhikuva.

Küpsetuse alguse edasilükkamine

1. samm Seadke küpsetusrežiim ja temperatuur.

2. samm Vajutage: .

3. samm Seadke küpsetusaeg.

4. samm Vajutage: ● ● ● .

5. samm Vajutage: Viitkäivitus.

6. samm Valige väärtus.

7. samm Vajutage: **OK**. Korrake toimingut, kuni ilmub põhikuva.

Kuidas pikendada küpsetusaega

Kui küpsetusajast on alles 10% ja teile tundub, et toit pole veel valmis, võite aega pikendada. Samuti võite muuta küpsetusrežiimi.

Küpsetusaja pikendamiseks vajutage nuppu **+1 min**.

Taimerisätete muutmine

1. samm Vajutage: .

2. samm Seadke taimeriväärtus.

3. samm Vajutage: .

Küpsetamise ajal võite seatud aega alati muuta.

9. TARVIKUTE KASUTAMINE

HOIATUS!

Vt ohutust käsitlevaid peatükke.

9.1 Tarvikute sisestamine

Väike ülaosas asuv sälk suurendab turvalisust. Sälgud kujutavad endast ka

libisemisvastast abinõud. Kõrged servad aitavad ära hoida ahjunõude restilt mahalibisemist.

Traatrest:

Lükake rest ahjuriuli toe juhtsoontele ja jälgige, et restikumerused oleksid allpool.

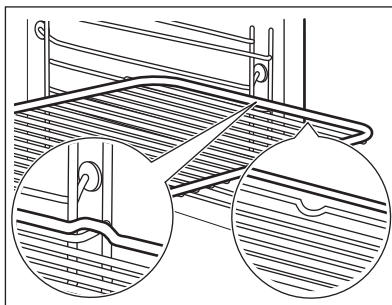

Küpsetusplaat / Sügav pann:

Lükake ahjuresist riuliraami juhtsoonte vahele.

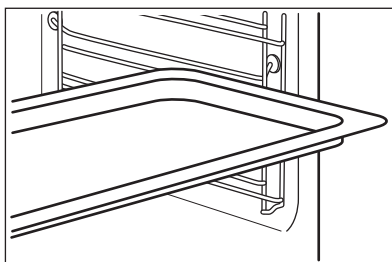

9.2 Toidutermomeeter

Toidutermomeeter – mõõdab toidu sisetemperatuuri. Saate seda kasutada iga küpsetusrežiimiga.

Saadaval on kaks temperatuurisätet:

°C

Ahju temperatuur (minimaalselt 120 °C).



Toidu sisetemperatuur.

Parimateks küpsetustulemusteks:

Toiduained peaksid olema toatemperatuuril. – mitte kasutada vedelate toitude puhul. – küpsetamise ajal peab see olema toidu sees.

Ahi arvutab välja küpsetuse ligikaudse lõpuaja. See oleneb toidu kogusest, seatud funktsioonist ja temperatuurist.

9.3 Kuidas kasutada: Toidutermomeeter

1. samm Lülitage ahi sisse.

2. samm Seadke küpsetusrežiim ja ahju temperatuur, kui see on vajalik.

3. samm Sisestamine: Toidutermomeeter.

Liha, linnuliha ja kala

Suruge ots Toidutermomeeter liha- või kalatüki keskossa, kõige paksemasse kohta. Veenduge, et vähemalt 3/4 Toidutermomeeter on sisestatud valmistatava roa sisse.

Vormiroog

Suruge ots Toidutermomeeter täpselt vormiroa keskossa. Toidutermomeeter peaks küpsemise ajal püsima ühes kohas paigal. Kasutage selleks mõnda tahkemat koostisainet. Kasutage küpsetusvormi serva silikoonist käepidemet toetamiseks Toidutermomeeter. Ots Toidutermomeeter ei tohiks puutuda vastu küpsetusvormi põhja.

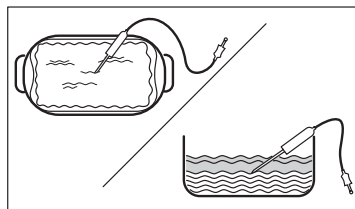
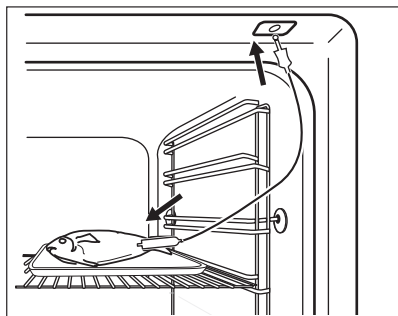

4. samm Ühendage pistik Toidutermomeeter ahju esiosas olevasse pistikupessa. Näidiku kuvatakse praegune temperatuur: Toidutermomeeter.

5. samm  – vajutage, et seada sensori sisetemperatuur.

6. samm ● ● ● – vajutage, et seada sobiv valik:

- Helisignaali – kui toit saavutab sisetemperatuuri, kõlab helisignaali.
- Helisignaali ja küpsetamise lõpp – kui toit saavutab sisetemperatuuri, kõlab helisignaali ja ahi lõpetab tööd.

7. samm Tehke valik ja vajutage järjest: **OK**, et liikuda põhikuvale.

8. samm Vajutage: **START**.
Kui toit saavutab seatud temperatuuri, kostab helisignaal. Võite toiduvalmistamise lõpetada või seda jätkata, et veenduda toidu valmimises.

9. samm Eemaldage Toidutermomeeter pistik pistikupesast ja tõstke toit ahjust välja.



HOIATUS!

Olge ettevaatlik, kuna Toidutermomeeter muutub kuumaks. Olge ettevaatlik, kui selle välja võtate ja toidu seest eemaldate.

10. LISAFUNKTSIOONID

10.1 Kuidas salvestada: Lemmikud

Võite salvestada oma lemmikseadeid, näiteks küpsetusrežiimi, küpsetusaega, temperatuuri või puhastusfunktsiooni. Saate salvestada 3 oma lemmikseadet.

1. samm Lülitage seade sisse.

2. samm Valige sobiv seade.

3. samm Vajutage: . Valige: Lemmikud.

4. samm Valige: Salvesta praegused seaded.

5. samm Vajutage nuppu **+**, et lisada seade loendisse: Lemmikud. Vajutage **OK**.

 – vajutage, et seade lähtestada.

 – vajutage, et seade tühistada.

10.2 Nuppude lukustus

See funktsioon hoiab ära küpsetusrežiimi tahtmatu muutmise.

1. samm Lülitage seade sisse.



2. samm Seadke küpsetusrežiim

3. samm ,  – vajutage samaaegselt, et funktsioon sisse lülitada.

Funktsiooni väljalülitamiseks korrake 3. sammu.

10.3 Automaatne väljalülitus

Kui kuumutusfunktsioon on aktiivne ja seadeid ei muudeta, lülitub seade ohutuse huvides teatud aja möödudes automaatselt välja.

 (°C)	 (h)
30 - 115	12.5
120 - 195	8.5
200 - 245	5.5

**(°C)**

250 – maksimum

**(h)**

3

Automaatne väljalülitus ei tööta järgmiste funktsioonidega: Sisevalgustus, Toidutermomeeter, Lõpp, Küpsetamine madalal t°.

10.4 Jahutusventilaator

Seadme töö ajal lülitub jahutusventilaator automaatselt sisse, et hoida seadme pinnad jahedana. Kui lülitate seadme välja, siis jätkab jahutusventilaator töötamist kuni seadme mahajahtumiseni.

11. VIHJEID JA NÄPUNÄITEID

11.1 Soovitused söögivalmistamiseks



Tabelites esitatud temperatuurid ja küpsetusajad on ainult soovituslikud. Need sõltuvad retseptist ning kasutatava tooraine kvaliteedist ja kogusest.





Teie uus seade võib küpsetada erinevalt kui teie varasem seade. Alltoodud tabelitest leiate igat tüüpi toitude temperatuuri ja valmistamisaja soovitatavad sätted ja asukohad plaatidel.

Kui te ei leia mõne retsepti jaoks täpseid seadeid, kasutage sarnaste toitude omi.

11.2 Niiske küpsetus pöördõhuga

Parimate tulemuste saamiseks järgige alltoodud tabelis olevaid soovitusi.

		(°C)		(min)
Magusad rullid, 16 tükki	küpsetusplaat või rasvapann	180	2	20 - 30
Rullid, 9 tükki	küpsetusplaat või rasvapann	180	2	30 - 40
Pitsa, külmutatud, 0,35 kg	ahjures	220	2	10 - 15
Rullbiskviit	küpsetusplaat või rasvapann	170	2	25 - 35
Šokolaadikook	küpsetusplaat või rasvapann	175	3	25 - 30
Suflee, 6 tükki	keraamilised ahjuvormid traatrestil	200	3	25 - 30
Biskviitaignast põhi	pirukavorm traatrestil	180	2	15 - 25
Victoria võileib	ahjuvorm ahjures	170	2	40 - 50
Pošeeritud kala, 0,3 kg	küpsetusplaat või rasvapann	180	3	20 - 25
Terve kala, 0,2 kg	küpsetusplaat või rasvapann	180	3	25 - 35
Kalafilee, 0,3 kg	pitsaplaat traatrestil	180	3	25 - 30

		 (°C)		 (min)
Pošeeritud liha, 0,25 kg	küpsetusplaat või rasvapann	200	3	35 - 45
Šašlõkk, 0,5 kg	küpsetusplaat või rasvapann	200	3	25 - 30
Küpsised, 16 tükki	küpsetusplaat või rasvapann	180	2	20 - 30
Makroomid, 24 tükki	küpsetusplaat või rasvapann	180	2	25 - 35
Muffinid, 12 tükki	küpsetusplaat või rasvapann	170	2	30 - 40
Soolased kondiitritooted, 20 tükki	küpsetusplaat või rasvapann	180	2	25 - 30
Muretaignaküpsised, 20 tükki	küpsetusplaat või rasvapann	150	2	25 - 35
Koogikesed, 8 tükki	küpsetusplaat või rasvapann	170	2	20 - 30
Köögiviljad, pošeeritud, 0,4 kg	küpsetusplaat või rasvapann	180	3	35 - 45
Vegan-omlett	pitsaplaat traatrestil	200	3	25 - 30
Vahemerepärased köögiviljad, 0,7 kg	küpsetusplaat või rasvapann	180	4	25 - 30

11.3 Niiske küpsetus pöördõhuga – soovitatavad lisatarvikud

Kasutage tumedaid ja mittepeegeldava pinnaga nõusid. Need tõmbavad kuumust paremini sisse kui heledad ja peegelduvad pinnad.



Pitsapann

Tume, mittepeegelduv
28 cm läbimõõduga

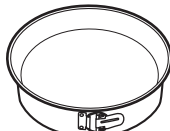

Küpsetusnõu

Tume, mittepeegelduv
26 cm läbimõõduga



Portsjoninõu

Keraamiline
8 cm läbimõõduga,
5 cm kõrged









Pirukavorm

Tume, mittepeegelduv
28 cm läbimõõduga

11.4 Küpsetustabelid testimisasutustele

Teave katseasutustele

Testid vastavalt standardile IEC 60350-1.

				 (°C)	 (min)	
Väikesed koogid, 20 tk plaadil	Ülemine + alumine kuumutus	Küpsetusplaat	3	170	20 - 35	-
Väikesed koogid, 20 tk plaadil	Pöördõhk	Küpsetusplaat	3	150 - 160	20 - 35	-
Väikesed koogid, 20 tk plaadil	Pöördõhk	Küpsetusplaat	2 ja 4	150 - 160	20 - 35	-
Õunakook, 2 vormis Ø 20 cm	Ülemine + alumine kuumutus	Traatrest	2	180	70 - 90	-
Õunakook, 2 vormis Ø 20 cm	Pöördõhk	Traatrest	2	160	70 - 90	-
Rasvatu biskviitkook, Ø 26 cm koozivorm	Ülemine + alumine kuumutus	Traatrest	2	170	40 - 50	Eelkuumutage ahju 10 min.
Rasvatu biskviitkook, Ø 26 cm koozivorm	Pöördõhk	Traatrest	2	160	40 - 50	Eelkuumutage ahju 10 min.
Rasvatu biskviitkook, Ø 26 cm koozivorm	Pöördõhk	Traatrest	2 ja 4	160	40 - 60	Eelkuumutage ahju 10 min.
Liivaküpsised	Pöördõhk	Küpsetusplaat	3	140 - 150	20 - 40	-
Liivaküpsised	Pöördõhk	Küpsetusplaat	2 ja 4	140 - 150	25 - 45	-
Liivaküpsised	Ülemine + alumine kuumutus	Küpsetusplaat	3	140 - 150	25 - 45	-
Röstleib/sai, 4-6 tk	Grill	Traatrest	4	max	1 - 5	Eelkuumutage ahju 10 min.
Veiseliha-burger, 6 tükki, 0,6 kg	Grill	Traatrest, rasvapann	4	max	20 - 30	Pange ahjuresist neljandale ahjutasandile ja rasvapann kolmandale tasandile. Keerake toitu poole küpsetusaja möödumisel. Eelkuumutage ahju 10 min.

12. PUHASTUS JA HOOLDUS

⚠ HOIATUS!

Vt ohutust käsitlevaid peatükke.

12.1 Märkused puhastamise kohta



Puhastusvahendid

Puhastage seadme esikülge ainult mikrokiudlapi, sooja vee ning pehmetoimelise pesuvahendiga.

Metallpindadel kasutage puhastusvahendi lahust.

Plekide eemaldamiseks kasutage pehmetoimelist puhastusvahendit.



Igapäevane kasutamine

Puhastage ahi pärast igakordset kasutamist. Toidujääkide kogunemine võib kaasa tuua sütitamise.

Niiskus võib kondenseeruda seadmesse või selle klaaspaneelidele. Kondenseerumise vähendamiseks laske seadmel enne küpsetamist 10 minutit töötada. Ärge jätkke toitu seadmesse kauemaks seisma kui 20 minutit. Kuivatage pärast kasutamist seadme sisemus ainult mikrokiudlapiga.



Lisatarvikud

Pärast igat kasutuskorda puhastage kõik ahju tarvikud ja laske neil kuivada. Kasutage ainult mikrokiudlappi sooja vee ja õrna puhastusvahendiga. Ärge peske tarvikuid nõudepesumasinas.

Ärge puhastage mitterakkuva pinnaga tarvikuid abrasiivse puhastusvahendi või teravate esemetega.

12.2 Kuidas eemaldada: restitoided

Ahju puhastamiseks eemaldage restitoided .

1. samm Lülitage ahi välja ja oodake, kuni see on jahtunud.

2. samm Tõmmake ahjuriuli tugede esiosa külgseina küljest lahti.

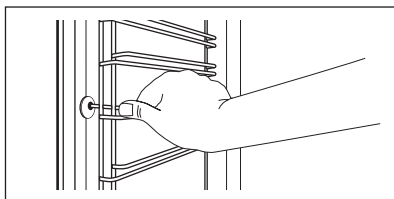

3. samm Tõmmake ahjuresti toe tagaosa külgsena küljest lahti ja eemaldage.

4. samm Asetage ahjuresti toed tagasi vastupidises järjekorras. Teleskoopsiinidel olevad kinnustustihvtid peavad olema suunatud ettepoole.

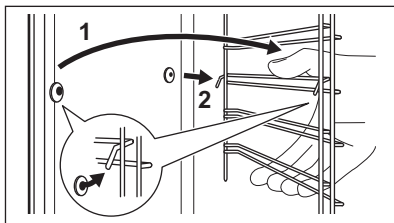

12.3 Kuidas kasutada: Pürolüüspuhastamine

Puhastage ahi, kasutades Pürolüüspuhastamine.

HOIATUS!

Eksisteerib põletusohu.

ETTEVAATUST!

Kui samasse kapiossa on paigaldatud ka teisi seadmeid, ärge kasutage neid selle funktsiooniga samal ajal. See võib ahju kahjustada.

Enne Pürolüüspuhastamine:

Lülitage ahi välja ja oodake, kuni see on jahtunud.

Eemaldage kõik tarvikud.

Puhastage ahjupõhja ja sisemist ukseklaasi sooja vee, pehmetoimelise nõudepesuvahendi ja pehme lapiga.

1. samm

Lülitage ahi sisse.

2. samm

Vajutage nuppu:  / Puhastamine.

3. samm

Valige puhastusrežiim.

Funktsioon	Puhastusrežiim	Kestus
Pürolüüspuhastamine, kiire	Kerge puhastamine	1 h
Pürolüüspuhastamine, tavaline	Tavaline puhastamine	1 h 30 min
Pürolüüspuhastamine, intensiivne	Põhjalik puhastamine	2 h 30 min

 Kui puhastamine algab, on ahjuuks lukustatud ja tuli on kustunud. Jahutusventilaator töötab suuremal kiirusel.

STOP – vajutage puhastamise peatamiseks, enne kui see on lõpule viidud. Ärge kasutage ahju seni, kuni ukseeluku sümbol kaob ekraanilt.

Kui puhastamine lõpeb:

Lülitage ahi välja ja oodake, kuni see on jahtunud.

Puhastage ahju sisemust pehme lapiga.

Eemaldage jäägid ahju põhjast.

12.4 Puhastamise Meeldetuletus

Kui kuvatakse meeldetuletus, on soovitatav läbi viia puhastamine.

Kasutage funktsiooni: Pürolüüspuhastamine.

12.5 Kuidas eemaldada ja paigaldada: uks

Ahjuksel on kolm klaaspaneeli. Puhastamiseks saate ukse ja seesmised klaaspaneelid eemaldada. Enne klaaspaneelide eemaldamist lugege tähelepanelikult läbi terve peatükk "Ukse eemaldamine ja paigaldamine".

⚠ ETTEVAATUST!

Ärge kasutage ahju ilma klaaspaneelideta.

- 1. samm** Avage uks täielikult ja hoidke mõlemast uksehingest kinni.

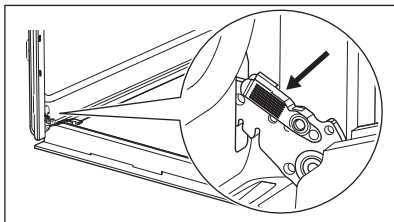

- 2. samm** Tõstke ja tõmmake sulguritest, kuni need lahti klõpsatavad.

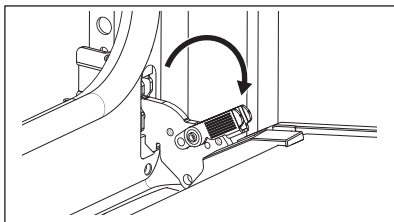

- 3. samm** Sulgege ahjuuks poole peale esimeses avatud asendis. Seejärel tõstke ja tõmmake ust, et see oma kohalt eemaldada.

- 4. samm** Asetage uks pehmele ja tasasele pinnale.

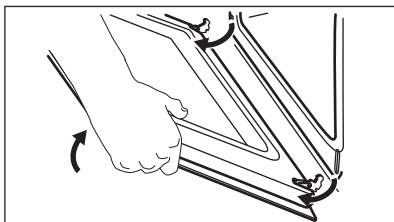

5. samm Vajutage ukse ülemises servas olevat ukseliistu (B) kummaltki küljelt sissepoole, et klamberkinnitus vabastada.

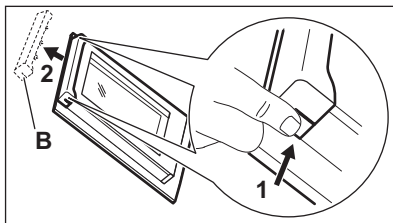

6. samm Eemaldamiseks tõmmake ukseliistu ettepoole.

7. samm Hoidke kinni ukse klaaspaneelide ülemisest servast ja tõmmake need ükshaaval ettevaatlikult välja. Alustage ülemisest paneelist. Jälgige, et klaas libiseks hoidikutest täielikult välja.

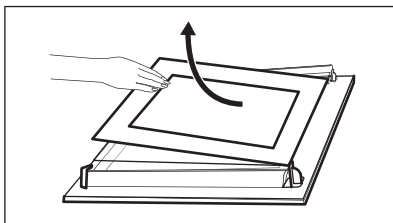

8. samm Puhastage klaaspaneele seebi ja veega. Kuivatage klaaspaneele ettevaatlikult. Ärge peske klaaspaneele nõudepesumasinas.

9. samm Pärast puhastamist paigutage klaaspaneel ja ahjuuks tagasi oma kohale.

Kui uks on õigesti paigaldatud, kuulete sulgurite kinnitamisel klõpsatust.

Veenduge, et asetate klaaspaneelid (A ja B) tagasi õiges järjekorras. Otsige klaaspaneeli pinnalt üles sümbol või kiri; iga klaaspaneel on erinev, et teha lahtivõtmine ja tagasipanek kergemaks.

Ukseliistu õigel paigaldamisel kostab klõps.

Veenduge, et kesmised klaaspaneelid on paigaldatud oma kohale õigesti.

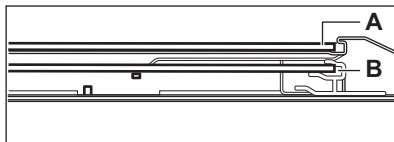
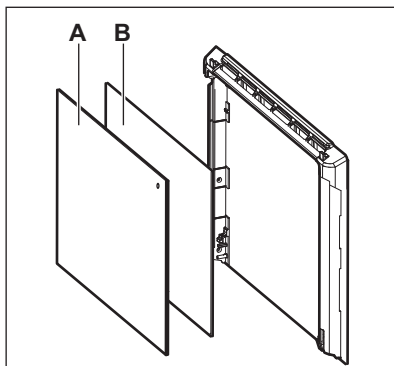

12.6 Kuidas asendada: lamp

HOIATUS!

Elektrilöögi oht!
Lamp võib olla kuum.

Hoidke halogeenlampi alati riidelapiga, et lambile ei sattuks rasvajääke.

Enne lambi vahetamist:

1. samm	2. samm	3. samm
Lülitage ahi välja. Oodake, kuni ahi on jahtunud.	Eemaldage ahi vooluvõrgust.	Pange ahju põhjale riie.

Tagumine lamp

- 1. samm** Klaaskatte eemaldamiseks keerake seda.
- 2. samm** Puhastage klaaskate.
- 3. samm** Asendage lamp sobiva 300 °C taluva kuumakindla lambiga.
- 4. samm** Paigaldage klaaskate.

13. VEAOTSING

HOIATUS!

Vt ohutust käsitlevaid peatükke.

13.1 Mida teha, kui...



Seade ei lülitu sisse või ei kuumene



Võimalik põhjus

Pliidiplaat ei ole elektrivõrku ühendatud või on valesti ühendatud.

Kella ei ole seadistatud.

Seadme uks ei ole korralikult kinni.

Kaitse on vallandunud.

Seade Lapselukk on sisse lülitatud.



Kõrvaldamise abinõu

Kontrollige, kas seade on õigesti elektrivõrku ühendatud.
Vt ühendusskeemi.

Seadistage kell, vaadake üksikasju Kella funktsioonid peatükis, Kuidas seadistada: Kella funktsioonid.

sulgege uks täielikult.

tehke kindlaks, kas probleemi põhjustas kaitse. kui probleem tekib uuesti, pöörduge elektriku poole.

Vt jaotist "Menüü", alammenüü: Funktsioonid.



Komponendid



Kirjeldus

Lamp on läbi põlenud.



Kõrvaldamise abinõu

Asendage lamp, täpsemalt vt jaotist "Puhastus ja hooldus", Kuidas asendada: Lamp.

Elektrikatkestus peatab alati puhastustoimingu. Elektrikatkestuse korral korrake puhastustoimingu.

13.2 Kuidas hallata: veakoodid

Kui ilmneb tarkvaratõrge, kuvatakse ekraanil vastav tõrkekood.

Sellest jaotisest leiata probleemide loendi, mille lahendamiseks võite ise hakkama saada.



Kood ja kirjeldus



Kõrvaldamise abinõu

C2 - Toidutermomeeter on Pürolüüspuhastamine ajal seadme sees.

Eemaldage Toidutermomeeter.

C3 - uks ei ole Pürolüüspuhastamine ajal korralikult kinni.

Sulgege uks.

F111 - Toidutermomeeter ei ole korralikult pistikupessa sisestatud.

Sisestage Toidutermomeeter täielikult pistikupessa.

F240, F439 – ekraani puuteväljad ei tööta õigesti.

Puhastage ekraani pinda. Vaadake, et puuteväljadel ei oleks mustust.

F908 – seadme süsteem ei saa luua ühendust juhtpaaneliga.

Lülitage seade sisse ja välja.

13.3 Hooldusandmed

Kui te ei suuda probleemile ise lahendust leida, siis võtke ühendust edasimüüja või teeninduskeskusega.

Vajalikud teeninduskeskuse andmed leiata andmesildilt. Andmesildi leiate seadme sisepinna esiraamilt. Ärge andmesilti seadme sisemusest eemaldage.

Soovitame kirjutada andmed siia:

Mudel (MOD.)

Tootenumbr (PNC)

Seerianumber (S.N.)

14. ENERGIATÕHUSUS

14.1 Tooteteave ja tooteteabe leht vastavalt EL-i ökodisaini ja energiamärgistuse eeskirjadele

Tarnija nimi

Electrolux

Mudeli tunnus	EOE8P39V 949498474 EOE8P39X 949498473	
Energiatõhususe indeks	81.2	
Energiatõhususe klass	A+	
Energiatarve standardse koormusega, tavarežiim	0.93 kWh/tsükkel	
Energiatarve standardse koormusega, ventilaatoriga režiim	0.69 kWh/tsükkel	
Kambrite arv	1	
Soojusallikas	Elekter	
Helitugevus	72 l	
Ahju tüüp	Integreeritud ahi	
Mass	EOE8P39V	32.0 kg
	EOE8P39X	31.9 kg

IEC/EN 60350-1 – Kodumajapidamises kasutatavad elektrilised toiduvalmistusseadmed – 1. osa: Pliidid, ahjud, auruahjud ja grillid – Efektiivsuse mõõtmise meetodid.

14.2 Energia kokkuhoid



Seadmel on omadused, mis aitavad säästa energiat igapäevasel toiduvalmistamisel.

Veenduge, et seadme töötamise ajal on seadme uks korralikult kinni. Ärge küpsetamise ajal seadme ust tihti avage. Jälgige, et uksetihend oleks puhas ja korralikult omal kohal.

Energia kokkuhoiu tagamiseks kasutage metallnõusid.

Kui võimalik, ärge eelkuumutage seadet enne küpsetamist.

Kui valmistate järjest mitu küpsetist, püüdke need ahju panna võimalikult lühikeste vahedega.

Küpsetamine pöördõhuga

Võimalusel kasutage energia kokkuhoiuks pöördõhuga küpsetusrežiime.

Jääkkuumus

Kui on valitud programm koos funktsiooniga Kestus ja kui küpsetusaeg ei ületa 30 minutit, lülituvad kuumutuselemendid mõne seadme funktsiooni puhul automaatselt varem välja.

Ventilaator ja valgusti jäävad sisselülitatuks. Ahju väljalülitamisel kuvatakse ekraanil jääkkuumuse näit. Seda soojust saab kasutada toidu soojashoidmiseks.

Kui küpsetusaeg on pikem kui 30 minutit, vähendage vähemalt 3–10 minutit enne küpsetusaja lõppu seadme temperatuuri. Seadme sees oleva jääkkuumuse abil küpsemine jätkub.

Muude toitude soojendamiseks kasutage jääkkuumust.

Toidu soojashoidmine

Jääkkuumuse kasutamiseks ja toidu soojashoidmiseks valige madalaim võimalik temperatuur. Ekraanile ilmub jääkkuumuse indikaator või temperatuurinäit.

Küpsetamine väljalülitatud valgustiga

Lülitage küpsetamise ajaks valgusti välja. Pange see põlema ainult siis, kui vaja.

Niiske küpsetus pöördõhuga

Funktsioon, mis säästab küpsetamise ajal energiat.

Selle funktsiooni kasutamisel lülitub lamp automaatselt 30 sekundi pärast välja. Lambi võib soovi korral sisse lülitada, kuid see vähendab eeldatavat energiakokkuhoidu.

15. MENÜÜ STRUKTUUR

15.1 Menüü

Menüü-üksus		Kasutamine
Juhendatud küpsetamine		Kuvab automaatprogrammid.
Puhastamine		Kuvab puhastusprogrammid.
Lemmikud		Kuvab lemmikseaded.
Funktsioonid		Kasutatakse seadme konfiguratsiooni määramiseks.
Seaded	Seadistamine	Kasutatakse seadme konfiguratsiooni määramiseks.
	Hooldus	Kuvab tarkvara versiooni ja konfiguratsiooni.

15.2 Alammenüü: Puhastamine

Alammenüü	Kasutamine
Pürolüüspuhastamine, kiire	Kestus: 1 h.
Pürolüüspuhastamine, tavaline	Kestus: 1 h 30 min.
Pürolüüspuhastamine, intensiivne	Kestus: 2 h 30 min.

15.3 Alammenüü: Funktsioonid

Alammenüü	Kasutamine
Sisevalgustus	Lülitab lambi sisse ja välja.
Lapselukk	Takistab seadme juhuslikku sisselülitamist. Kui valik on sisse lülitatud Lapselukk ilmub seadme sisselülitamisel ekraanile tekst. Võimaldamaks seadme kasutamist, valige koodi tähed tähestikulises järjekorras. Kui see valik on sisse lülitatud ja seade on välja lülitatud, siis on seadme uks lukustatud. Sisselülitatud valiku korral on kättesaadav juurdepääs taimerile, kaugjuhtimisele ja lambile.
Kiirkuumutus	Lühendab kuumutusaega. See on saadaval ainult mõne seadme funktsiooniga.
Puhastamise Meeldetuletus	Lülitab meenutuse sisse ja välja.
Aja näitamine	Lülitab kella sisse ja välja.
Kellanäit	Muudab kuvatud ajaindikaatori vormingut.

15.4 Alammenüü: Seadistamine

Alammenüü	Kirjeldus
Keel	Seadistab seadme keele.
Ekraani heledus	Seab ekraani heleduse.
Nuputoonid	Lülitab puuteekraani toonid sisse ja välja. Tooni ei saa vaigistada valikuga: ①.
Helitugevus	Reguleerib nuputoonide ja signaalide helitugevust.
Kellaeg	Seab praeguse kellaaja ja kuupäeva.

15.5 Alammenüü: Hooldus





Alammenüü	Kirjeldus
Demorežiim	Aktiveerimis-/deaktiveerimiskood: 2468
Tarkvaraversioon	Info tarkvaraversiooni kohta.
Taasta tehase seaded	Lähtestab tehase seaded.

16. SEE ON LIHTNE!

Enne esimest kasutamist tuleb seada:

Keel	Ekraani heledus	Nuputoonid	Helitugevus	Kellaeg
------	-----------------	------------	-------------	---------

Jätke meelde juhtpaneelil ja näidikul olevad põhiikoonid:

 Sees / Väljas	 Menüü	 Lemmikud	 Taimer	 Toidutermomeeter	START / STOP
---	---	--	--	--	--------------

Seadme töölepanek

Kiirkäivitus	Lülitage seade sisse ja alustage küpsetamist, kasutades funktsiooni vaiketemperatuuri ja -aega.	1. samm Vajutage ja hoidke all: ①.	2. samm  ... – valige sobiv funktsioon.	3. samm Vajutage: START.
Kiirväljalülitus	Lülitage seade välja ükskõik millal, iga näidikukuva või teate puhul.	① – vajutage ja hoidke, kuni seade lülitub välja.		

Alustage küpsetamist

1. samm	2. samm	3. samm	4. samm	5. samm
---------	---------	---------	---------	---------

Alustage küpsetamist



- vajutage seadme sisselülitamiseks.



- valige küpsetusrežiim.



-Seadke temperatuur.



- vajutage kinnitamiseks.



- vajutage küpsetamise alustamiseks.

Vaadake, kuidas kiirelt küpsetada

Kasutage automaatprogramme, et valmistada toitu kiirelt, kasutades vaikesätteid:

Juhendatud küpsetamine

1. samm

Vajutage:

2. samm

Vajutage:

3. samm

Vajutage: Juhendatud küpsetamine.

4. samm

Valige toit.

Kasutage kiirfunktsioone, et seada küpsetusaeg

10% lõpuabi

Kasutage 10% lõpuabi, et lisada aega, kui küpsetusaega on järel 10%.

Küpsetusaja pikendamiseks vajutage nuppu **+1min**.

17. JÄÄTMEKÄITLUS

Sümboliga tähistatud materjalid võib ringlusse suunata. Selleks viige pakendid vastavatesse konteineritesse. Aidake hoida keskkonda ja inimeste tervist ja suunake elektri- ja elektroonilised jäätmed ringlusse.

Ärge visake sümboliga tähistatud

seadmeid muude majapidamisjäätmete hulka. Viige seade kohaliku ringluspunkti või pöörduge abi saamiseks kohaliku omavalitsusse.

Bienvenue chez Electrolux ! Nous vous remercions d'avoir choisi l'un de nos appareils.



Obtenir des conseils d'utilisation, des brochures, un dépanneur, des informations sur le service et les réparations :
www.electrolux.com/support

Sous réserve de modifications.

TABLE DES MATIÈRES

1. INFORMATION SUR LA SÉCURITÉ.....	156
2. CONSIGNES DE SÉCURITÉ.....	158
3. INSTALLATION.....	162
4. DESCRIPTION DE L'APPAREIL.....	164
5. BANDEAU DE COMMANDE.....	164
6. AVANT LA PREMIÈRE UTILISATION.....	166
7. UTILISATION QUOTIDIENNE.....	166
8. FONCTIONS DE L'HORLOGE.....	169
9. UTILISATION DES ACCESSOIRES.....	171
10. FONCTIONS SUPPLÉMENTAIRES.....	173
11. CONSEILS.....	174
12. ENTRETIEN ET NETTOYAGE.....	177
13. DÉPANNAGE.....	182
14. RENDEMENT ÉNERGÉTIQUE.....	183
15. STRUCTURE DES MENUS.....	184
16. C'EST SIMPLE !.....	186
17. EN MATIÈRE DE PROTECTION DE L'ENVIRONNEMENT.....	187

1. ⚠ INFORMATION SUR LA SÉCURITÉ

Avant d'installer et d'utiliser cet appareil, lisez soigneusement les instructions fournies. Le fabricant ne pourra être tenu pour responsable des blessures et dégâts résultant d'une mauvaise installation ou utilisation. Conservez toujours les instructions dans un lieu sûr et accessible pour vous y référer ultérieurement.

1.1 Sécurité des enfants et des personnes vulnérables

- Cet appareil peut être utilisé par des enfants âgés d'au moins 8 ans et par des personnes ayant des capacités physiques, sensorielles ou mentales réduites ou dénuées

d'expérience ou de connaissance, s'ils sont correctement surveillés ou si des instructions relatives à l'utilisation de l'appareil en toute sécurité leur ont été données et s'ils comprennent les risques encourus. Les enfants de moins de 8 ans et les personnes ayant un handicap très important et complexe doivent être tenus à l'écart de l'appareil, à moins d'être surveillés en permanence.

- Veillez à ce que les enfants ne jouent pas avec l'appareil.
- Ne laissez pas les emballages à la portée des enfants et jetez-les convenablement.
- **AVERTISSEMENT** : L'appareil et ses parties accessibles deviennent chauds pendant l'utilisation. Tenez les enfants et les animaux éloignés de l'appareil lorsqu'il est en cours d'utilisation et de refroidissement.
- Si l'appareil est équipé d'un dispositif de sécurité enfants, nous vous recommandons de l'activer.
- Le nettoyage et l'entretien par l'utilisateur ne doivent pas être effectués par des enfants sans surveillance.

1.2 Sécurité générale

- Cet appareil est exclusivement destiné à un usage culinaire.
- Cet appareil est conçu pour un usage domestique unique, dans un environnement intérieur.
- Cet appareil peut être utilisé dans les bureaux, les chambres d'hôtel, les chambres d'hôtes, les maisons d'hôtes de ferme et d'autres hébergements similaires lorsque cette utilisation ne dépasse pas le niveau (moyen) de l'utilisation domestique.
- Cet appareil doit être installé et le câble remplacé uniquement par un professionnel qualifié.
- N'utilisez pas l'appareil avant de l'avoir installé dans la structure encastrée.
- Débranchez l'appareil de l'alimentation électrique avant toute opération d'entretien.

- Si le cordon d'alimentation est endommagé, il doit être remplacé par le fabricant, son service après-vente agréé ou toute personne disposant de qualifications similaires afin d'éviter tout danger électrique.
- **AVERTISSEMENT** : Assurez-vous que l'appareil est éteint avant de remplacer l'ampoule pour éviter tout risque d'électrocution.
- **AVERTISSEMENT** : L'appareil et ses parties accessibles deviennent chauds pendant l'utilisation. Des précautions doivent être prises pour éviter de toucher les éléments chauffants ou la surface de la cavité de l'appareil.
- Utilisez toujours des gants de cuisine pour retirer ou insérer des accessoires ou des plats allant au four.
- Utilisez uniquement la sonde de cuisson recommandée pour cet appareil.
- Pour retirer les supports de grille, tirez d'abord l'avant du support de grille, puis l'arrière à distance des parois latérales. Installez les supports de grille dans l'ordre inverse.
- N'utilisez pas de nettoyeur à vapeur pour nettoyer l'appareil.
- N'utilisez pas de produits abrasifs ni de racloirs pointus en métal pour nettoyer la porte en verre car ils peuvent rayer la surface, ce qui peut briser le verre.
- Avant le nettoyage par pyrolyse, retirez tous les accessoires et les dépôts/déversements excessifs de la cavité de l'appareil.

2. CONSIGNES DE SÉCURITÉ

2.1 Installation



AVERTISSEMENT!

L'appareil doit être installé uniquement par un professionnel qualifié.

- Retirez l'intégralité de l'emballage.
- N'installez pas et ne branchez pas un appareil endommagé.
- Suivez scrupuleusement les instructions d'installation fournies avec l'appareil.

- Soyez toujours vigilants lorsque vous déplacez l'appareil car il est lourd. Utilisez toujours des gants de sécurité et des chaussures fermées.
- Ne tirez jamais l'appareil par la poignée.
- Installez l'appareil dans un lieu sûr et adapté répondant aux exigences d'installation.
- Respectez l'espacement minimal requis par rapport aux autres appareils et éléments.

- Avant de monter l'appareil, vérifiez si la porte de l'appareil s'ouvre sans retenue.
- L'appareil est équipé d'un système de refroidissement électrique. Il doit être utilisé avec l'alimentation électrique.

Hauteur minimale du meuble (Hauteur minimale du meuble sous le plan de travail)	590 (600) mm
Largeur du meuble	560 mm
Profondeur du meuble	550 (550) mm
Hauteur de l'avant de l'appareil	594 mm
Hauteur de l'arrière de l'appareil	576 mm
Largeur de l'avant de l'appareil	595 mm
Largeur de l'arrière de l'appareil	559 mm
Profondeur de l'appareil	569 mm
Profondeur d'encastrement de l'appareil	548 mm
Profondeur avec porte ouverte	1022 mm
Dimensions minimales de l'ouverture de ventilation. Ouverture placée sur la partie inférieure de la face arrière	560x20 mm
Longueur du câble d'alimentation secteur. Le câble est placé dans le coin droit de la face arrière	1500 mm
Vis de montage	4x25 mm

2.2 Branchement électrique



AVERTISSEMENT!

Risque d'incendie ou d'électrocution.

- Tous les raccordements électriques doivent être effectués par un électricien qualifié.
- L'appareil doit être relié à la terre.
- Assurez-vous que les paramètres figurant sur la plaque signalétique correspondent aux données électriques nominale de l'alimentation secteur.

- Utilisez toujours une prise de courant de sécurité correctement installée.
- N'utilisez pas d'adaptateurs multiprise et de rallonges.
- Veillez à ne pas endommager la fiche secteur ni le câble d'alimentation. Le remplacement du câble d'alimentation de l'appareil doit être effectué par notre service après-vente agréé.
- Ne laissez pas les câbles d'alimentation entrer en contact ou s'approcher de la porte de l'appareil ou de la niche d'encastrement sous l'appareil, particulièrement lorsqu'il est en marche ou que la porte est chaude.
- La protection contre les chocs des parties sous tension et isolées doit être fixée de telle manière qu'elle ne puisse pas être enlevée sans outils.
- Ne branchez la fiche secteur dans la prise secteur qu'à la fin de l'installation. Assurez-vous que la prise secteur est accessible après l'installation.
- Si la prise secteur est détachée, ne branchez pas la fiche secteur.
- Ne tirez pas sur le câble secteur pour débrancher l'appareil. Tirez toujours sur la fiche de la prise secteur.
- N'utilisez que des systèmes d'isolation appropriés : des coupe-circuits, des fusibles (les fusibles à visser doivent être retirés du support), un disjoncteur différentiel et des contacteurs.
- L'installation électrique doit comporter un dispositif d'isolation qui vous permet de déconnecter l'appareil du secteur à tous les pôles. Le dispositif d'isolement doit avoir une largeur d'ouverture de contact de 3 mm minimum.
- Fermez bien la porte de l'appareil avant de brancher la fiche à la prise secteur.
- Cet appareil est fourni avec une fiche électrique et un câble d'alimentation.

Types de câbles compatibles pour l'installation ou le remplacement pour l'Europe :

H07 RN-F, H05 RN-F, H05 RRF, H05 VV-F, H05 V2V2-F (T90), H05 BB-F

Pour la section du câble, consultez la puissance totale sur la plaque signalétique. Vous pouvez également consulter le tableau :

Puissance totale (W)	Section du câble (mm ²)
maximum 1 380	3x0.75
maximum 2 300	3x1
maximum 3 680	3x1.5

Le fil de terre (câble vert/jaune) doit être de 2 cm plus long que les câbles de phase marron et neutre bleu

2.3 Utilisation

AVERTISSEMENT!

Risque de blessures, de brûlures, d'électrocution ou d'explosion.

- Ne modifiez pas les spécifications de cet appareil.
- Assurez-vous que les orifices d'aération ne sont pas obstrués.
- Ne laissez pas l'appareil sans surveillance durant son fonctionnement.
- Éteignez l'appareil après chaque utilisation.
- Soyez prudent lors de l'ouverture de la porte de l'appareil lorsque celui-ci fonctionne. De l'air chaud peut se dégager.
- N'utilisez pas l'appareil avec des mains mouillées ou en contact avec de l'eau.
- N'exercez pas de pression sur la porte ouverte.
- N'utilisez pas l'appareil comme plan de travail ou comme espace de rangement.
- Ouvrez la porte de l'appareil avec précaution. L'utilisation d'ingrédients avec de l'alcool peut provoquer un mélange d'alcool et d'air.
- Ne laissez pas des étincelles ou des flammes nues entrer en contact avec l'appareil lorsque vous ouvrez la porte.
- Ne placez pas de produits inflammables ou d'éléments imbibés de produits inflammables à l'intérieur, à proximité ou au-dessus de l'appareil.

AVERTISSEMENT!

Risque de dommages à l'appareil.

- Pour éviter tout endommagement ou décoloration de l'émail :

- ne posez pas de plats allant au four ou d'autres objets directement dans le fond de l'appareil.
- ne placez jamais de feuilles d'aluminium directement sur le fond de la cavité de l'appareil.
- ne versez pas d'eau directement dans l'appareil chaud.
- ne conservez pas de plats et de nourriture humides dans l'appareil après avoir terminé la cuisson.
- Installez ou retirez les accessoires avec précautions.
- La décoloration de l'émail ou de l'acier inoxydable est sans effet sur les performances de l'appareil.
- Utilisez un plat à rôtir pour des gâteaux moelleux. Les jus de fruits provoquent des taches qui peuvent être permanentes.
- Cuisinez toujours avec la porte de l'appareil fermée.
- Si l'appareil est installé derrière la paroi d'un meuble (par ex. une porte), veuillez à ce que la porte ne soit jamais fermée lorsque l'appareil fonctionne. La chaleur et l'humidité peuvent s'accumuler derrière la porte fermée du meuble et provoquer d'importants dégâts sur l'appareil, votre logement ou le sol. Ne fermez pas la paroi du meuble tant que l'appareil n'a pas refroidi complètement.

2.4 Entretien et Nettoyage

AVERTISSEMENT!

Risque de blessure, d'incendie ou de dommages à l'appareil.

- Avant toute opération d'entretien, désactivez l'appareil et débranchez la fiche secteur.
- Vérifiez que l'appareil est froid. Les panneaux de verre risquent de se briser.
- Remplacez immédiatement les vitres de la porte si elles sont endommagées. Contactez le service après-vente agréé.
- Soyez prudent lorsque vous retirez la porte de l'appareil. La porte est lourde !
- Nettoyez régulièrement l'appareil afin de maintenir le revêtement en bon état.
- Nettoyez l'appareil avec un chiffon doux et humide. Utilisez uniquement des produits de lavage neutres. N'utilisez pas de

produits abrasifs, de tampons à récurer, de solvants ou d'objets métalliques.

- Si vous utilisez un spray pour four, suivez les consignes de sécurité figurant sur son emballage.

2.5 Nettoyage par pyrolyse



AVERTISSEMENT!

Risque de blessures, d'incendie, d'émissions chimiques (fumées) en mode pyrolyse.

- Avant d'effectuer un nettoyage par pyrolyse et un préchauffage initial, retirez de la cavité du four :
 - tout résidu alimentaire excessif, déversement et dépôt d'huile ou de graisse.
 - tous les objets amovibles (y compris les grilles, les rails latéraux, etc., fournis avec l'appareil), en particulier les casseroles, poêles, plateaux, ustensiles anti-adhésifs, etc.
- Lisez attentivement toutes les instructions relatives au nettoyage par pyrolyse.
- Tenez les jeunes enfants éloignés de l'appareil lorsque le nettoyage par pyrolyse est en cours. L'appareil devient très chaud et de l'air chaud est libéré des orifices d'aération avant.
- Le nettoyage par pyrolyse est un fonctionnement à haute température qui peut dégager de la fumée provenant des résidus de cuisson et des matériaux de construction. Par conséquent, il est recommandé aux consommateurs de :
 - veillez à assurer une bonne ventilation pendant et après le nettoyage par pyrolyse.
 - veillez à assurer une bonne ventilation pendant et après le préchauffage initial.
- Ne renversez pas ou n'appliquez pas d'eau sur la porte du four pendant et après le nettoyage par pyrolyse pour éviter d'endommager les panneaux de verre.
- Les fumées dégagées par les fours à pyrolyse / les résidus de cuisson sont décrites comme étant non nocives pour les êtres humains, y compris pour les jeunes ou les personnes à la santé fragile.

- Maintenez les animaux domestiques à l'écart de l'appareil pendant et après le nettoyage par pyrolyse et le préchauffage initial. Les petits animaux de compagnie (en particulier les oiseaux et les reptiles) peuvent être très sensibles aux changements de température et aux fumées émises.
- Les surfaces anti-adhésives des casseroles, des poêles, des plaques, des ustensiles, etc. peuvent être endommagées par le nettoyage par pyrolyse à haute température et peuvent également être source de fumées légèrement nocives.

2.6 Éclairage interne



AVERTISSEMENT!

Risque d'électrocution.

- Concernant la/les lampe(s) à l'intérieur de ce produit et les lampes de rechange vendues séparément : Ces lampes sont conçues pour résister à des conditions physiques extrêmes dans les appareils électroménagers, telles que la température, les vibrations, l'humidité, ou sont conçues pour signaler des informations sur le statut opérationnel de l'appareil. Elles ne sont pas destinées à être utilisées dans d'autres applications et ne conviennent pas à l'éclairage des pièces d'un logement.
- Ce produit contient une source lumineuse de classe d'efficacité énergétique G.
- Utilisez uniquement des ampoules ayant les mêmes spécifications.

2.7 Service

- Pour réparer l'appareil, contactez le service après-vente agréé.
- Utilisez uniquement des pièces de rechange d'origine.

2.8 Mise au rebut



AVERTISSEMENT!

Risque de blessure ou d'asphyxie.

- Contactez votre service municipal pour obtenir des informations sur la marche à suivre pour mettre l'appareil au rebut.
- Débranchez l'appareil de l'alimentation électrique.
- Coupez le câble d'alimentation au ras de l'appareil et mettez-le au rebut.

- Retirez le dispositif de verrouillage du hublot pour empêcher les jeunes et les animaux de s'enfermer dans l'appareil.

3. INSTALLATION

⚠ AVERTISSEMENT!

Reportez-vous aux chapitres concernant la sécurité.

3.1 Encastrement



www.youtube.com/electrolux
www.youtube.com/aeg

How to install your AEG/Electrolux
Oven - Column installation

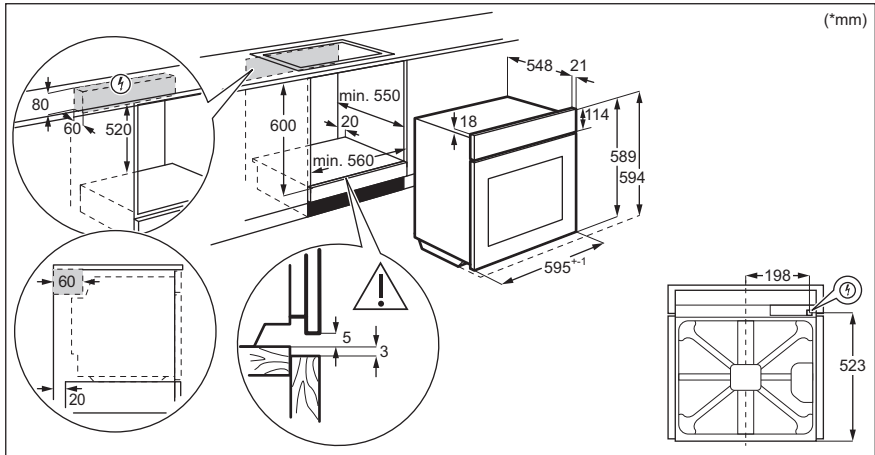

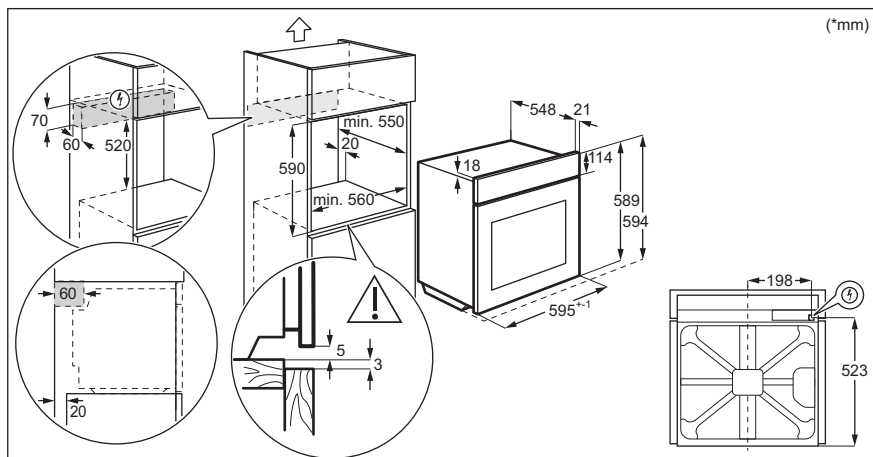

3.2 Fixation du four au meuble

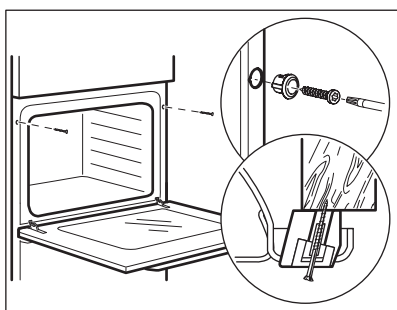

4. DESCRIPTION DE L'APPAREIL

4.1 Présentation générale

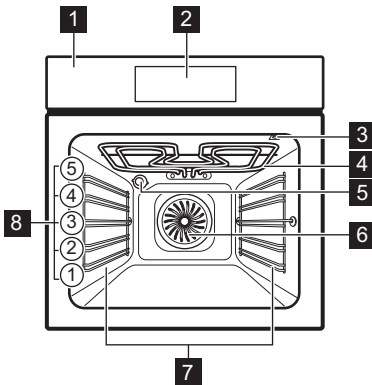

- 1 Bandeau de commande
- 2 Programmateur électronique
- 3 Prise pour la sonde à viande
- 4 Résistance
- 5 Éclairage
- 6 Chaleur tournante
- 7 Support de grille, amovible
- 8 Niveaux de la grille

4.2 Accessoires

- **Grille métallique**
Pour les plats de cuisson, les moules à gâteaux, les rôtis.
- **Plateau de cuisson**
Pour les gâteaux et biscuits.
- **Plat à rôtir**
Pour cuire et rôtir ou comme plat pour récupérer la graisse.

- **Sonde de cuisson**
Pour mesurer le degré de cuisson des aliments.
- **Rails télescopiques**
Grâce aux rails télescopiques, les grilles peuvent être insérées et retirées plus facilement.

5. BANDEAU DE COMMANDE

5.1 Vue d'ensemble du bandeau de commande

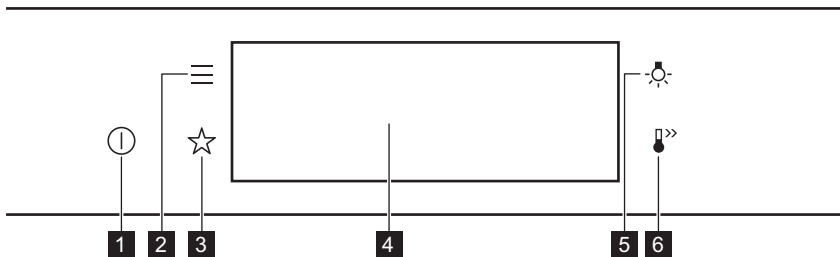

1	Activez / Désactivez	Appuyez et maintenez enfoncé pour allumer et éteindre l'appareil.
2	Menu	Répertorie les fonctions de l'appareil.
3	Mes programmes	Indique les réglages favoris.
4	Affichage	Affiche les réglages actuels de l'appareil.
5	Curseur de l'éclairage	Pour allumer et éteindre l'éclairage.
6	Préchauffage Rapide	Pour activer et désactiver la fonction : Préchauffage Rapide.



Appuyez sur la touche

Appuyez sur la surface du bout du doigt.



Déplacez

Faites glisser le bout de votre doigt sur la surface.



Maintenez la touche

Appuyez sur la surface pendant 3 secondes.

5.2 Affichage

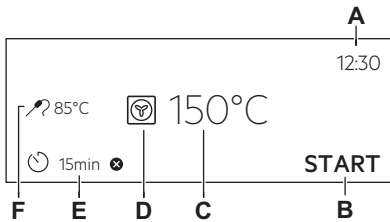

Affichage avec les principales fonctions réglées

- A. Heure actuelle
- B. DEMARRER/ARRETER
- C. Température
- D. Modes de cuisson
- E. Minuteur
- F. Sonde de cuisson (uniquement sur certains modèles)

Voyants de l'affichage

Indicateurs de base - pour naviguer dans l'affichage.



Pour confirmer la sélection/le réglage.



Pour remonter d'un niveau dans le menu.



Pour annuler la dernière action.



Pour activer et désactiver les options.

Son alarme voyants de fonction - lorsque la durée de cuisson programmée est écoulée, le signal sonore retentit.



La fonction est activée.



La fonction est activée.
La cuisson s'arrête automatiquement.



Le son alarme est désactivé.

Voyants du minuteur



Pour régler la fonction : Démarrage retardé.



Pour annuler le réglage.

6. AVANT LA PREMIÈRE UTILISATION



AVERTISSEMENT!

Reportez-vous aux chapitres concernant la sécurité.

6.1 Nettoyage initial

Étape 1	Étape 2	Étape 3
Retirez tous les accessoires et les supports de grille amovibles de l'appareil.	Nettoyez l'appareil et les accessoires uniquement avec un chiffon en microfibre, de l'eau chaude et un détergent doux.	Placez les accessoires et les supports de grille amovibles dans l'appareil.



6.2 Première connexion

L'affichage indique un message de bienvenue après la première connexion.

Vous devez régler : Langue, Affichage Luminosité, Son touches, Volume Alarme, Heure actuelle.

6.3 Préchauffage initial

Préchauffez le four à vide avant de l'utiliser pour la première fois.

Étape 1	Retirez du four les accessoires et les supports de grille amovibles.
Étape 2	Réglez la température maximale pour la fonction :  Laissez le four fonctionner pendant 1 h.
Étape 3	Réglez la température maximale pour la fonction :  Laissez le four fonctionner pendant 15 min.



Une odeur et de la fumée peuvent s'échapper du four durant le préchauffage. Assurez-vous que la pièce est ventilée.

7. UTILISATION QUOTIDIENNE



AVERTISSEMENT!

Reportez-vous aux chapitres concernant la sécurité.

7.1 Comment régler Modes de cuisson

Étape 1	Allumez le four. Le mode de cuisson par défaut s'affiche.
----------------	---

Étape 2	Appuyez sur le symbole du mode de cuisson  pour accéder au sous-menu.
Étape 3	Sélectionnez le mode de cuisson et appuyez sur : OK . L'écran affiche : température.
Étape 4	Réglage : température. Appuyez sur OK .
Étape 5	Appuyez sur START . Sonde de cuisson - vous pouvez brancher la sonde à tout moment avant ou pendant la cuisson.
STOP - appuyez pour désactiver le mode de cuisson.	
Étape 6	Éteignez le four.

7.2 Comment régler : Cuisson assistée



Chaque plat apparaissant dans ce sous-menu a une fonction et une température recommandées. Vous pouvez régler le temps et la température.

Pour certains plats, vous pouvez également réaliser la cuisson avec :

- Poids automatique
- Sonde de cuisson



Le niveau de cuisson du plat :







- Saignant ou Moins
- À point
- Bien cuit ou Plus

Étape 1	Mettez en fonctionnement le four.
Étape 2	Appuyez sur  .
Étape 3	Appuyez sur  . Saisissez : Cuisson assistée.
Étape 4	Choisissez un plat ou un type d'aliment.
Étape 5	Appuyez sur START .





7.3 Modes de cuisson





FONCTIONS STANDARD

Mode de cuisson	Application
 Gril	Pour faire griller des aliments peu épais et du pain.
 Turbo gril	Pour rôtir de gros morceaux de viande ou de volaille avec os sur un seul niveau. Pour gratiner et faire dorer.

Mode de cuisson	Application
 Chaleur tournante	Pour faire cuire sur trois niveaux en même temps et pour déshydrater des aliments. Diminuez les températures de 20 à 40 °C par rapport à la Chauffage Haut/ Bas.
 Plats surgelés	Pour rendre croustillants vos plats préparés, tels que frites, pommes quartiers et nems.
 Chauffage Haut/ Bas	Pour cuire et rôtir des aliments sur un seul niveau.
 Fonction Pizza	Pour cuire des pizzas. Pour faire dorer de façon intensive et obtenir un dessous croustillant.
 Chauffage inférieur	Pour cuire des gâteaux avec dessous croustillant et pour stériliser des aliments.
 Cuisson du pain	Utilisez cette fonction pour préparer de très bons pains et petits pains et obtenir un excellent résultat professionnel en matière de croustillant, de couleur et de brillance de la croûte.
 Levée de pâte/pain	Pour accélérer la levée de la pâte. Elle empêche la surface de la pâte de sécher et lui permet de garder toute son élasticité.

PROGRAMMES SPÉCIAUX

Mode de cuisson	Application
 Stérilisation	Pour faire des conserves de légumes (au vinaigre, etc.).
 Déshydratation	Pour déshydrater des fruits, des légumes et des champignons en tranches.
 Chauffe-plats	Pour préchauffer vos assiettes avant de les servir.
 Décongélation	Pour décongeler des aliments (fruits et légumes). Le temps de décongélation dépend de la quantité et de la grosseur des plats surgelés.

Mode de cuisson	Application
 Gratiner	Pour des plats tels que des lasagnes ou un gratin de pommes de terre. Pour gratiner et faire dorer.
 Cuisson basse température	Pour préparer des rôtis tendres et juteux.
 Maintien au chaud	Pour maintenir les aliments au chaud. Veuillez noter que certains plats peuvent continuer à cuire et sécher tout en restant chauds. Couvrir les plats si nécessaire
 Chaleur Tournante Humide	Cette fonction est conçue pour économiser de l'énergie pendant la cuisson. Lorsque vous utilisez cette fonction, la température à l'intérieur de l'appareil peut différer de la température réglée. La chaleur résiduelle est utilisée. La puissance de chauffage peut être réduite. Pour plus d'informations, reportez-vous au chapitre « Utilisation quotidienne », Remarques concernant : Chaleur Tournante Humide.

7.4 Remarques sur : Chaleur Tournante Humide

Cette fonction était utilisée pour se conformer à la classe d'efficacité énergétique et aux exigences Ecodesign (selon les normes EU 65/2014 et EU 66/2014). Tests conformes à la norme : IEC/EN 60350-1.

La porte du four doit être fermée pendant la cuisson pour que la fonction ne soit pas interrompue et que le four fonctionne avec la plus grande efficacité énergétique possible.

Lorsque vous utilisez cette fonction, l'éclairage s'éteint automatiquement au bout de 30 secondes.

Pour consulter les instructions de cuisson, reportez-vous au chapitre « Conseils », Chaleur Tournante Humide. Pour obtenir des recommandations générales sur l'économie d'énergie, reportez-vous au chapitre « Efficacité énergétique », « Économie d'énergie ».

8. FONCTIONS DE L'HORLOGE

8.1 Description des fonctions de l'horloge

Fonctions de l'horloge	Application
Heure de cuisson	Pour définir la durée de la cuisson. Le maximum est de 23 h 59 min.
Fin de l'action	Pour programmer l'action à la fin du décompte du minuteur.
Démarrage retardé	Pour reporter le début et / ou la fin de la cuisson.
Prolongation de la durée	Pour prolonger le temps de cuisson.
Rappel	Pour régler un décompte. Le maximum est de 23 h 59 min. Cette fonction n'a aucun effet sur le fonctionnement de l'appareil.

Fonctions de l'horloge	Application
Compteur	Surveille la durée de fonctionnement de la fonction. Compteur : vous vous pouvez l'activer et le désactiver.

8.2 Comment régler Fonctions de l'horloge

Comment régler l'horloge

Étape 1 Mettez en fonctionnement le four.

Étape 2 Appuyez sur Heure actuelle.

Étape 3 Réglez l'heure. Appuyez sur : **OK**.

Comment régler le temps de cuisson

Étape 1 Choisissez le mode de cuisson et réglez la température.

Étape 2 Appuyez sur .

Étape 3 Réglez l'heure. Appuyez sur : **OK**.

Comment choisir une option de fin

Étape 1 Choisissez le mode de cuisson et réglez la température.

Étape 2 Appuyez sur .

Étape 3 Réglez le temps de cuisson.

Étape 4 Appuyez sur : ● ● ● .

Étape 5 Appuyez sur Fin de l'action.

Étape 6 Choisissez la valeur souhaitée : Fin de l'action.

Étape 7 Appuyez sur : **OK**. Répétez l'action jusqu'à ce que l'écran principal soit affiché.

Comment différer le début de la cuisson

Étape 1 Réglez le mode de cuisson et la température.

Étape 2 Appuyez sur .

Étape 3 Réglez le temps de cuisson.

Étape 4 Appuyez sur : ● ● ● .

Étape 5 Appuyez sur Démarrage retardé.

Étape 6 Choisissez la valeur.

Étape 7 Appuyez sur : **OK**. Répétez l'action jusqu'à ce que l'écran principal soit affiché.

Comment prolonger le temps de cuisson

S'il ne reste que 10 % du temps de cuisson et que les aliments ne semblent toujours pas cuits, vous pouvez prolonger le temps de cuisson. Vous pouvez également modifier le mode de cuisson.

Appuyez sur **+1min** pour prolonger le temps de cuisson.

Comment modifier les réglages du minuteur

Étape 1 Appuyez sur : .

Étape 2 Réglez la valeur du minuteur.

Étape 3 Appuyez sur : **OK**.

Vous pouvez modifier la durée à tout moment en cours de cuisson.

9. UTILISATION DES ACCESSOIRES

AVERTISSEMENT!

Reportez-vous aux chapitres concernant la sécurité.

9.1 Insertion des accessoires

Une petite indentation sur le dessus apporte plus de sécurité. Les indentations sont

également des dispositifs anti-bascule. Le rebord élevé de la grille empêche les ustensiles de cuisine de glisser sur la grille.

Grille métallique:

Poussez la grille entre les barres de guidage des supports de grille et assurez-vous que les pieds sont orientés vers le bas.

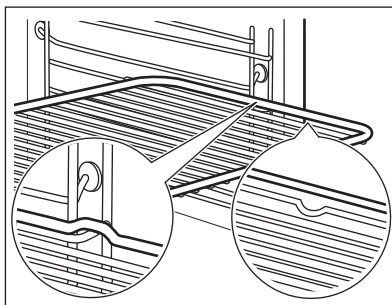

Plateau de cuisson / Plat à rôtir:

Poussez la plaque entre les rails du support de grille.

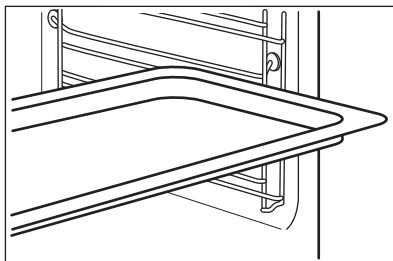

9.2 Sonde de cuisson

Sonde de cuisson - mesure la température à l'intérieur des aliments. Vous pouvez l'utiliser avec tous les modes de cuisson.

Il y a deux températures à régler :

Température du four : 120 °C minimum.



La température au cœur.

Pour obtenir les meilleurs résultats de cuisson :

Les ingrédients doivent être à température ambiante.

Ne l'utilisez pas pour des plats liquides.

Pendant la cuisson, l'aliment doit rester dans le plat.

Le four calcule la durée jusqu'à la fin de cuisson approximative. Elle dépend de la quantité d'aliments, de la fonction du four et de la température sélectionnées.

9.3 Comment utiliser : Sonde de cuisson

Étape 1 Mettez en fonctionnement le four.

Étape 2 Réglez le mode de cuisson et, si nécessaire, la température du four.

Étape 3 Insérez : Sonde de cuisson.

Viande, volaille et poisson

Insérer la pointe de Sonde de cuisson au centre de la viande ou du poisson, si possible dans la partie la plus épaisse. Assurez-vous qu'au moins 3/4 de Sonde de cuisson est à l'intérieur du plat.

Ragoût

Insérer la pointe de Sonde de cuisson exactement au centre de la cocotte. Sonde de cuisson doit être maintenue en un seul endroit pendant la cuisson. Pour y parvenir, utilisez un ingrédient solide. Utilisez le rebord du plat de cuisson pour appuyer la poignée en silicone de Sonde de cuisson. La pointe de Sonde de cuisson ne doit pas toucher le fond d'un plat de cuisson.

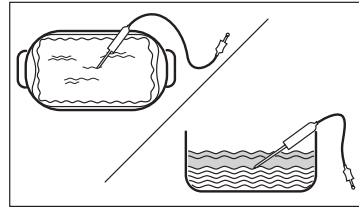
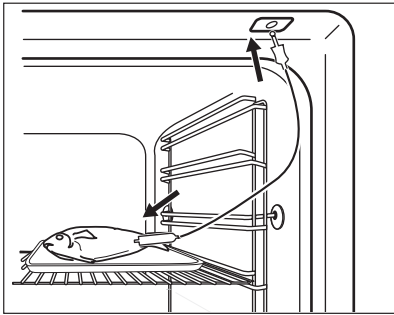

Étape 4 Branchez Sonde de cuisson dans la prise à l'avant du four.
L'affichage indique la température actuelle de : Sonde de cuisson.

Étape 5  - appuyez pour régler la température à cœur du capteur.

Étape 6

- ● ● - appuyez pour définir l'option préférée :
- Son alarme - lorsque les aliments atteignent la température à cœur, le signal sonore retentit.
- Son et arrêt du four - lorsque les aliments atteignent la température à cœur, le signal sonore retentit et le four s'arrête.

Étape 7 Sélectionnez l'option et appuyez à plusieurs reprises sur : **OK** pour accéder à l'écran principal.

Étape 8 Appuyez sur **START** .
Lorsque les aliments atteignent la température définie, un signal sonore retentit. Vous pouvez choisir d'arrêter ou de poursuivre la cuisson pour vous assurer que l'aliment est bien cuit.

Étape 9 Retirez Sonde de cuisson la fiche de la prise et retirez le plat du four.

 **AVERTISSEMENT!**

Il y a un risque de brûlure car Sonde de cuisson devient chaud. Faites attention en la débranchant et en la retirant de l'aliment.

10. FONCTIONS SUPPLÉMENTAIRES

10.1 Comment enregistrer : Mes programmes

Vous pouvez sauvegarder vos réglages favoris, tels que le mode de cuisson, le temps de cuisson, la température ou la fonction de nettoyage. Vous pouvez sauvegarder 3 réglages favoris.

Étape 1 Allumez l'appareil.

Étape 2 Sélectionnez le réglage préféré.

Étape 3 Appuyez sur :  . Sélectionnez : Mes programmes.

Étape 4 Sélectionnez : Enregistrer les réglages actuels.

Étape 5

Appuyez sur + pour ajouter le réglage à la liste de : Mes programmes. Appuyez sur **OK**.



- appuyez pour réinitialiser le réglage.



- appuyez pour annuler le réglage.

10.2 Verrouillage des touches

Cette fonction permet d'éviter une modification involontaire du mode de cuisson.

Étape 1

Allumez l'appareil.

Étape 2

Sélectionnez un mode de cuisson.



Étape 3

  - appuyez simultanément pour activer la fonction.

Pour désactiver la fonction, répétez l'étape 3.

10.3 Arrêt automatique

Pour des raisons de sécurité, si le mode de cuisson est actif et qu'aucun réglage n'est modifié, l'appareil s'éteint automatiquement au bout d'un certain temps.

 (°C)	 (h)
30 - 115	12.5
120 - 195	8.5
200 - 245	5.5
250 - maximum	3

L'arrêt automatique ne fonctionne pas avec les fonctions suivantes : Eclairage four, Sonde de cuisson, Fin de cuisson, Cuisson basse température.

10.4 Ventilateur de refroidissement

Lorsque l'appareil fonctionne, le ventilateur de refroidissement se met automatiquement en marche pour refroidir les surfaces de l'appareil. Si vous éteignez l'appareil, le ventilateur de refroidissement peut continuer à fonctionner jusqu'à ce que l'appareil refroidisse.

11. CONSEILS

11.1 Recommandations de cuisson







Les températures et temps de cuisson se trouvant dans les tableaux ne sont indiqués qu'à titre indicatif. Ils varient selon les recettes, la qualité et la quantité des ingrédients utilisés.





Votre appareil peut cuire ou rôtir les aliments différemment de l'appareil que vous aviez auparavant. Les conseils ci-dessous contiennent les réglages de température, les temps de cuisson et les positions de grilles recommandés pour des types de plats en particulier.

Si vous ne trouvez pas les réglages appropriés pour une recette spécifique, cherchez-en une qui s'en rapproche.

11.2 Chaleur Tournante Humide



Pour de meilleurs résultats, suivez les suggestions indiquées dans le tableau ci-dessous.

		 (°C)		 (min)
Petits pains sucrés, 16 pièces	Plateau de cuisson ou plat à rôtir	180	2	20 - 30
Petits pains, 9 pièces	Plateau de cuisson ou plat à rôtir	180	2	30 - 40
Pizza, surgelée, 0,35 kg	grille métallique	220	2	10 - 15
Gâteau Roulé	Plateau de cuisson ou plat à rôtir	170	2	25 - 35
Brownie	Plateau de cuisson ou plat à rôtir	175	3	25 - 30
Soufflé, 6 pièces	ramequins en céramique sur une grille métallique	200	3	25 - 30
Fond de tarte en génoise	moule à tarte sur une grille métallique	180	2	15 - 25
Gâteau à étages	Plat de cuisson sur la grille métallique	170	2	40 - 50
Poisson poché, 0,3 kg	Plateau de cuisson ou plat à rôtir	180	3	20 - 25
Poisson entier, 0,2 kg	Plateau de cuisson ou plat à rôtir	180	3	25 - 35
Filet de poisson, 0,3 kg	plaque à pizza sur la grille métallique	180	3	25 - 30
Viande pochée, 0,25 kg	Plateau de cuisson ou plat à rôtir	200	3	35 - 45
Chachlyk, 0,5 kg	Plateau de cuisson ou plat à rôtir	200	3	25 - 30
Cookies, 16 pièces	Plateau de cuisson ou plat à rôtir	180	2	20 - 30
Meringues, 24 pièces	Plateau de cuisson ou plat à rôtir	180	2	25 - 35
Muffins, 12 pièces	Plateau de cuisson ou plat à rôtir	170	2	30 - 40
Petite pâtisserie salée, 20 pièces	Plateau de cuisson ou plat à rôtir	180	2	25 - 30
Biscuits à pâte sablée, 20 pièces	Plateau de cuisson ou plat à rôtir	150	2	25 - 35
Tartelettes, 8 pièces	Plateau de cuisson ou plat à rôtir	170	2	20 - 30
Légumes, pochés, 0,4 kg	Plateau de cuisson ou plat à rôtir	180	3	35 - 45

		 (°C)		 (min)
Omelette végétarienne	plaque à pizza sur la grille métallique	200	3	25 - 30
Légumes méditerranéens, 0,7 kg	Plateau de cuisson ou plat à rôtir	180	4	25 - 30

11.3 Chaleur Tournante Humide - accessoires recommandés

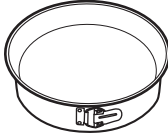





Utilisez les moules et récipients foncés et non réfléchissants. Ils offrent une meilleure absorption de la chaleur que les plats réfléchissants de couleur claire.







			
Plaque à pizza	Plat de cuisson	Ramequins	Moule pour fond de tarte
Sombre, non réfléchissant Diamètre de 28 cm	Sombre, non réfléchissant Diamètre : 26 cm	Céramique 8 cm de diamètre, 5 cm de hauteur	Sombre, non réfléchissant Diamètre de 28 cm

11.4 Tableaux de cuisson pour les instituts de tests

Informations pour les organismes de contrôle

Tests conformément à la norme IEC 60350-1.

				 (°C)	 (min)	
Petits gâteaux, 20 par plateau	Chauffage Haut/ Bas	Plateau de cuisson	3	170	20 - 35	-
Petits gâteaux, 20 par plateau	Chaleur tournante	Plateau de cuisson	3	150 - 160	20 - 35	-
Petits gâteaux, 20 par plateau	Chaleur tournante	Plateau de cuisson	2 et 4	150 - 160	20 - 35	-
Tarte aux pommes, 2 moules Ø20 cm	Chauffage Haut/ Bas	Grille métallique	2	180	70 - 90	-

				 (°C)	 (min)	
Tarte aux pommes, 2 moules Ø20 cm	Chaleur tournante	Grille métallique	2	160	70 - 90	-
Génoise, moule à gâteau Ø26 cm	Chauffage Haut/ Bas	Grille métallique	2	170	40 - 50	Préchauffez le four pendant 10 min.
Génoise, moule à gâteau Ø26 cm	Chaleur tournante	Grille métallique	2	160	40 - 50	Préchauffez le four pendant 10 min.
Génoise, moule à gâteau Ø26 cm	Chaleur tournante	Grille métallique	2 et 4	160	40 - 60	Préchauffez le four pendant 10 min.
Sablé	Chaleur tournante	Plateau de cuisson	3	140 - 150	20 - 40	-
Sablé	Chaleur tournante	Plateau de cuisson	2 et 4	140 - 150	25 - 45	-
Sablé	Chauffage Haut/ Bas	Plateau de cuisson	3	140 - 150	25 - 45	-
Pain grillé, 4 à 6 morceaux	Gril	Grille métallique	4	max.	1 - 5	Préchauffez le four pendant 10 min.
Steak haché de bœuf, 6 pièces, 0,6 kg	Gril	Grille métallique, lèche-frite	4	max.	20 - 30	Placez la grille métallique sur le quatrième niveau et la lèche-frite sur le troisième niveau du four. Retournez les aliments à la moitié du temps de cuisson. Préchauffez le four pendant 10 min.

12. ENTRETIEN ET NETTOYAGE



AVERTISSEMENT!

Reportez-vous aux chapitres concernant la sécurité.

12.1 Remarques concernant le nettoyage



Agent nettoyant

Nettoyez l'avant de l'appareil uniquement avec un chiffon en microfibre imbibé d'eau tiède et d'un détergent doux.

Utilisez une solution de nettoyage pour nettoyer les surfaces métalliques.

Nettoyez les taches avec un détergent doux.



Utilisation quotidienne

Nettoyez la cavité après chaque utilisation. L'accumulation de graisse ou d'autres résidus peut provoquer un incendie.

De l'humidité peut se déposer dans l'enceinte de l'appareil ou sur les vitres de la porte. Pour diminuer la condensation, laissez fonctionner l'appareil pendant 10 minutes avant la cuisson. Ne conservez pas les aliments dans l'appareil pendant plus de 20 minutes. Séchez la cavité uniquement avec un chiffon en microfibre après chaque utilisation.



Accessoires

Nettoyez tous les accessoires après chaque utilisation et laissez-les sécher. Utilisez uniquement un chiffon en microfibre avec de l'eau tiède et un détergent doux. Ne lavez pas les accessoires au lave-vaisselle.

Ne nettoyez pas les accessoires anti-adhésifs avec un produit nettoyant abrasif ou des objets tranchants.

12.2 Comment retirer : Supports de grille

Retirez les supports de grille pour nettoyer le four.

Étape 1 Éteignez le four et attendez qu'il soit froid.

Étape 2 Écartez l'avant du support de grille de la paroi latérale.

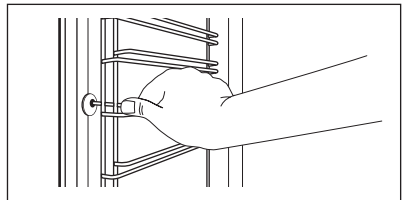

Étape 3 Écartez l'arrière du support de grille de la paroi latérale et retirez-le.

Étape 4 Installez les supports de grille dans l'ordre inverse. Les goupilles de retenue sur les rails télescopiques doivent pointer vers l'avant.

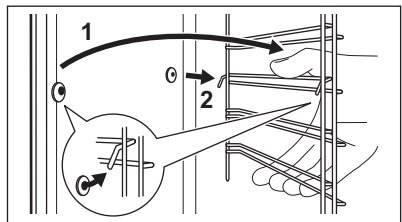

12.3 Comment utiliser : Nettoyage par pyrolyse

Nettoyez le four avec Nettoyage par pyrolyse.

AVERTISSEMENT!

Risque de brûlure.

ATTENTION!

Si un autre appareil est installé dans le même meuble, ne l'utilisez pas en même temps que cette fonction. Vous risqueriez d'endommager le four.

Avant le Nettoyage par pyrolyse :

Éteignez le four et attendez qu'il soit froid.

Retirez les accessoires .

Nettoyez la sole du four et la vitre interne de la porte avec de l'eau tiède, un chiffon doux et un détergent doux.

Étape 1

Allumez le four.

Étape 2

Appuyez sur :  / Nettoyage.

Étape 3

Sélectionnez le mode de nettoyage.

Option	Mode de nettoyage	Durée
Nettoyage par pyrolyse, rapide	Nettoyage léger	1 h
Nettoyage par pyrolyse, normale	Nettoyage normal	1 h 30 min
Nettoyage par pyrolyse, renforcée	Nettoyage complet	2 h 30 min

 Lorsque le nettoyage commence, la porte du four se verrouille et l'éclairage s'éteint. Le ventilateur de refroidissement fonctionne à vitesse élevée.

STOP - appuyez pour interrompre le nettoyage avant qu'il ne soit terminé.
N'utilisez pas le four avant que le symbole de verrouillage de la porte ait disparu.

Une fois le nettoyage terminé :

Éteignez le four et attendez qu'il soit froid.

Nettoyez la cavité avec un chiffon doux.

Retirez les résidus du fond de la cavité.

12.4 Nettoyage Conseille

Lorsque le rappel apparaît, un nettoyage est recommandé.

Utilisez la fonction : Nettoyage par pyrolyse.

12.5 Comment démonter et installer : Couvercle

La porte du four dispose de trois panneaux de verre. Vous pouvez retirer la porte du four et la vitre interne pour les nettoyer. Lisez toutes les instructions du chapitre « Retrait et installation de la porte » avant de retirer les panneaux de verre.

ATTENTION!

N'utilisez pas le four sans les panneaux de verre.

Étape 1 Ouvrez complètement la porte et saisissez les 2 charnières de porte.

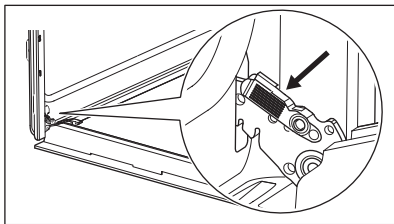

Étape 2 Soulevez et tirez les loquets jusqu'à ce qu'ils produisent un clic.

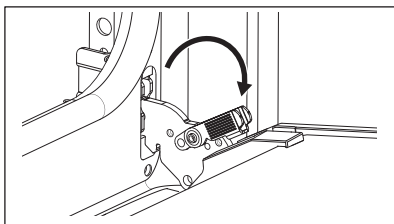

Étape 3 Fermez la porte du four à mi-chemin de la première position d'ouverture. Puis, soulevez et tirez pour retirer la porte de son emplacement.

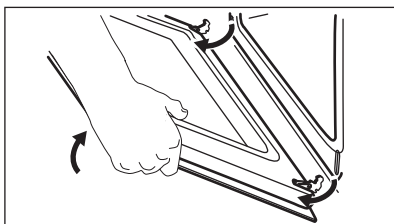

Étape 4 Posez la porte sur un chiffon doux placé sur une surface stable.

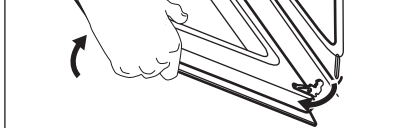

Étape 5 Tenez la garniture de porte (B) sur le bord supérieur de la porte des deux côtés et poussez vers l'intérieur pour libérer le joint du clip.

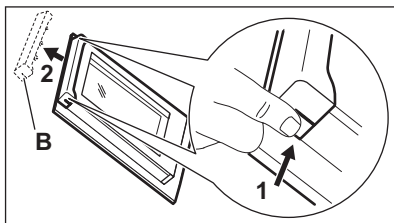

Étape 6 Retirez le cache de la porte en le tirant vers l'avant.

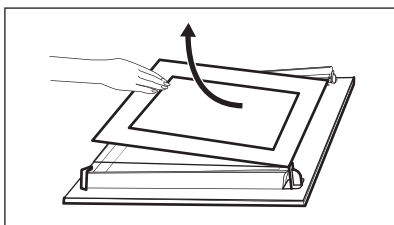

Étape 8 Nettoyez les vitres à l'eau savonneuse. Essayez soigneusement les panneaux de verre. Ne passez pas les panneaux en verre au lave-vaisselle.

Étape 9

Après le nettoyage, installez les panneaux de verre et la porte du four.

Si la porte est installée correctement, vous entendrez un clic lors de la fermeture des loquets.

Veillez à replacer les panneaux de verre (A et B) dans le bon ordre. Cherchez le symbole / l'impression se trouvant sur le côté du panneau de verre. Tous les panneaux ont un symbole différent pour faciliter le démontage et le montage.

Lorsque le cadre de la porte est installé correctement, il émet un clic.

Veillez à installer correctement le panneau de verre central dans son logement.

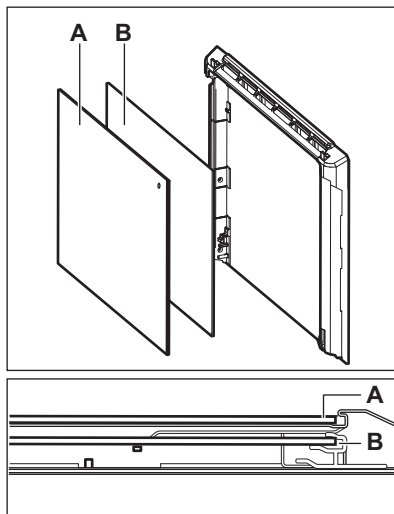
**12.6 Comment remplacer : Éclairage****⚠ AVERTISSEMENT!**

Risque d'électrocution.
L'éclairage peut être chaud.

Tenez toujours l'ampoule halogène avec un chiffon afin d'éviter que des résidus de graisse ne brûlent sur l'ampoule.

Avant de remplacer l'éclairage :**Étape 1**

Éteignez le four. Attendez que le four ait refroidi.

Étape 2

Débranchez le four de l'alimentation secteur.

Étape 3

Placez un chiffon au fond de la cavité.

Lampe arrière

Étape 1 Tournez le diffuseur en verre pour le retirer.

Étape 2 Nettoyez le diffuseur en verre.

Étape 3 Remplacez l'ampoule par une ampoule adéquate résistant à une température de 300 °C.

Étape 4 Installez le diffuseur en verre.

13. DÉPANNAGE

AVERTISSEMENT!

Reportez-vous aux chapitres concernant la sécurité.

13.1 Que faire si...



L'appareil ne s'allume pas ou ne chauffe pas



Cause probable

L'appareil n'est pas branché à une source d'alimentation électrique ou le branchement est incorrect.

L'horloge n'est pas réglée.

La porte n'est pas correctement fermée.

Le fusible a disjoncté.

L'appareil Sécurité enfants s'allume.



Solution

Vérifiez que l'appareil est correctement branché à une source d'alimentation électrique. Reportez-vous au schéma de connexion.

Réglez l'horloge, pour plus de détails, reportez-vous au Fonctions de l'horloge chapitre, Comment régler : Fonctions de l'horloge.

Fermez complètement la porte.

Vérifiez que le fusible est bien la cause de l'anomalie. Si le problème se reproduit, faites appel à un électricien qualifié.

Consultez le chapitre « Menu », Sous-menu : Options.



Composants



Description

L'ampoule est grillée.

Une coupure de courant arrête toujours la procédure de nettoyage. Répétez le



Solution

Remplacez l'ampoule, pour avoir des détails consultez le chapitre « Entretien et nettoyage », Comment remplacer : Éclairage.

nettoyage s'il est interrompu par une coupure de courant.

13.2 Comment gérer : Codes d'erreur

Quand une erreur de logiciel se produit, l'affichage indique un message d'erreur.

Cette section présente la liste des problèmes que vous pouvez gérer seul.



Code et description



Solution

C2 - la Sonde de cuisson se trouve dans la cavité de l'appareil pendant le Nettoyage par pyrolyse.

Retirez la Sonde de cuisson.

C3 - la porte n'est pas correctement fermée pendant le Nettoyage par pyrolyse.

Refermez la porte.

F111 - la Sonde de cuisson n'est pas correctement insérée dans la prise.

Branchez complètement la Sonde de cuisson dans la prise.

F240, F439 - les champs tactiles de l'affichage ne fonctionnent pas correctement.

Nettoyez la surface de l'affichage. Vérifiez que les champs tactiles sont propres.

F908 - le système de l'appareil ne peut pas se connecter au bandeau de commande.

Éteignez puis rallumez l'appareil.

13.3 Données de maintenance

Si vous ne trouvez pas de solution au problème, veuillez contacter votre revendeur ou un service après-vente agréé.

Les informations nécessaires au service après-vente figurent sur la plaque signalétique. La plaque signalétique se trouve sur le cadre avant de la cavité de l'appareil. Ne retirez pas la plaque signalétique de la cavité de l'appareil.

Nous vous recommandons d'écrire les informations ici :

Modèle (Mod.)
Référence produit (PNC)
Numéro de série (SN)

14. RENDEMENT ÉNERGÉTIQUE

14.1 Informations sur le produit et fiche d'information sur le produit conformément aux réglementations européennes sur l'écoconception et l'étiquetage énergétique

Nom du fournisseur	Electrolux
Identification du modèle	EOE8P39V 949498474 EOE8P39X 949498473
Indice d'efficacité énergétique	81.2
Classe d'efficacité énergétique	A+
Consommation d'énergie avec charge standard, en mode conventionnel	0.93 kWh/cycle
Consommation d'énergie avec charge standard, en mode chaleur tournante	0.69 kWh/cycle
Nombre de cavités	1
Source de chaleur	Électricité
Volume	72 l

Type de four	Four encastrable	
Masse	EOE8P39V	32.0 kg
	EOE8P39X	31.9 kg

IEC/EN 60350-1 - Appareils de cuisson domestiques électriques - Partie 1 : Cuisinières, fours, fours à vapeur et grils : Méthodes de mesure des performances.

14.2 Économie d'énergie



Cet appareil est doté de caractéristiques qui vous permettent d'économiser de l'énergie lors de votre cuisine au quotidien.

Assurez-vous que la porte de l'appareil est fermée lorsque l'appareil est en fonctionnement. Évitez d'ouvrir l'appareil trop souvent pendant la cuisson. Nettoyez régulièrement le joint de porte et assurez-vous qu'il est bien en place.

Utilisez des plats en métal pour accroître les économies d'énergie.

Dans la mesure du possible, ne préchauffez pas l'appareil avant la cuisson.

Lorsque vous préparez plusieurs plats à la fois, faites en sorte que les pauses entre les cuissons soient aussi courtes que possible.

Cuisson avec ventilation

Si possible, utilisez les fonctions de cuisson avec la ventilation pour économiser de l'énergie.

Chaleur résiduelle

Si un programme avec Durée est activé et que le temps de cuisson est supérieur à 30 minutes, les éléments chauffants s'éteignent automatiquement plus tôt dans certaines fonctions de l'appareil.

L'éclairage et le ventilateur continuent de fonctionner. Lorsque vous mettez à l'arrêt l'appareil, l'affichage montre la chaleur résiduelle. Vous pouvez utiliser cette chaleur pour le maintien au chaud des aliments.

Si la cuisson doit durer plus de 30 minutes, réduisez la température de l'appareil au minimum 3 à 10 minutes avant la fin de la cuisson. La chaleur résiduelle à l'intérieur de l'appareil poursuivra la cuisson.

Utilisez la chaleur résiduelle pour réchauffer d'autres plats.

Maintien des aliments au chaud

Sélectionnez la température la plus basse possible pour utiliser la chaleur résiduelle et maintenir le repas au chaud. La température ou le voyant de chaleur résiduelle s'affichent.

Cuisson avec l'éclairage éteint

Éteignez l'éclairage en cours de cuisson. Ne l'allumez que lorsque vous en avez besoin.

Chaleur Tournante Humide

Fonction conçue pour économiser de l'énergie en cours de cuisson.

Lorsque vous utilisez cette fonction, l'éclairage s'éteint automatiquement au bout de 30 secondes. Vous pouvez rallumer l'éclairage, mais cela réduira les économies d'énergie.

15. STRUCTURE DES MENUS

15.1 Menu

Élément du menu	Application
Cuisson assistée	Indique les programmes automatiques.

Élément du menu		Application
Nettoyage		Indique les programmes de nettoyage.
Mes programmes		Indique les réglages favoris.
Options		Pour régler l'appareil.
Configurations	Configuration	Pour régler l'appareil.
	Service	Affiche la version et la configuration du logiciel.

15.2 Sous-menu pour : Nettoyage

Sous-menu	Application
Nettoyage par pyrolyse, rapide	Durée : 1 h.
Nettoyage par pyrolyse, normale	Durée : 1 h 30 min.
Nettoyage par pyrolyse, renforcée	Durée : 2 h 30 min.

15.3 Sous-menu pour : Options

Sous-menu	Application
Eclairage four	Allume et éteint l'éclairage.
Sécurité enfants	Empêche l'activation accidentelle de l'appareil. Lorsque l'option est activée, le texte Sécurité enfants s'affiche lorsque vous allumez l'appareil. Pour permettre l'utilisation de l'appareil, choisissez les lettres du code dans l'ordre alphabétique. Lorsque l'option est activée, et l'appareil est éteint, la porte de l'appareil est verrouillée. L'accès au minuteur, à la télécommande et à l'éclairage est possible avec l'option activée.
Préchauffage Rapide	Réduit la durée de préchauffage. L'option n'est disponible que pour certaines fonctions de l'appareil.
Nettoyage Conseille	Active et désactive le rappel.
Indication Du Temps	Allume et éteint l'horloge.
Affichage Heure	Change le format de l'affichage de l'heure.

15.4 Sous-menu pour : Configuration

Sous-menu	Description
Langue	Définit la langue de l'appareil.
Affichage Luminosité	Règle la luminosité de l'affichage.
Son touches	Active et désactive la tonalité des champs tactiles. Il n'est pas possible de couper la tonalité pour :  .

Sous-menu	Description
Volume Alarme	Règle le volume des signaux sonores et des tonalités des touches.
Heure actuelle	Règle l'heure et la date actuelles.

15.5 Sous-menu pour : Service





Sous-menu	Description
Mode démo	Code d'activation / de désactivation : 2468
Version du logiciel	Informations sur la version logicielle.
Réinitialiser tous les réglages	Restaure les réglages d'usine.

16. C'EST SIMPLE !



Avant la première utilisation, vous devez régler :

Langue Affichage Luminosité Son touches Volume Alarme Heure actuelle



Familiarisez-vous avec les symboles de base du bandeau de commande et de l'affichage :

 Activez / Désactivez
  Menu
  Mes programmes
  Minuteur
  Sonde de cuisson
 START / STOP

Pour commencer à utiliser l'appareil

Démarrage rapide	Mettez en marche l'appareil et commencez la cuisson avec la durée de la fonction et la température par défaut.	Étape 1	Étape 2	Étape 3
		Maintenez la touche  .	 ... - sélectionnez la fonction préférée.	Appuyez sur : START .
Arrêt rapide	Éteindre l'appareil à tout moment, quel que soit l'affichage ou le message.	 - appuyer et maintenir enfoncé jusqu'à ce que l'appareil s'éteigne.		



Pour lancer la cuisson

Étape 1	Étape 2	Étape 3	Étape 4	Étape 5
	 ...	°C	OK	START
- appuyer pour allumer l'appareil.	- sélectionnez le mode de cuisson.	- réglez la température.	- appuyez pour confirmer.	- appuyez pour démarrer la cuisson.

Apprenez à cuisiner plus vite

Utilisez les programmes automatiques pour préparer un plat rapidement avec les réglages par défaut :

Apprenez à cuisiner plus vite

Cuisson assistée	Étape 1	Étape 2	Étape 3	Étape 4
	Appuyez sur : 	Appuyez sur : 	Appuyez sur :  Cuisson assistée.	Choisissez le plat.

Utiliser les fonctions rapides pour régler le temps de cuisson

Assist. Fin 10 %

Utilisez la fonction Assist. Fin 10 % pour prolonger la cuisson lorsqu'il ne reste que 10 % du temps de cuisson.

Pour prolonger le temps de cuisson, appuyez sur **+1min.**

17. EN MATIÈRE DE PROTECTION DE L'ENVIRONNEMENT

Recyclez les matériaux portant le symbole . Déposez les emballages dans les conteneurs prévus à cet effet. Contribuez à la protection de l'environnement et à votre sécurité, recyclez vos produits électriques et électroniques. Ne jetez pas les appareils

portant le symbole  avec les ordures ménagères. Emmenez un tel produit dans votre centre local de recyclage ou contactez vos services municipaux.

FR Concerne la France uniquement :



FR

Cet appareil, ses accessoires et cordons se recyclent

REPRISE À LA LIVRAISON



OU

À DÉPOSER EN MAGASIN



OU

À DÉPOSER EN DÉCHÈTERIE



Points de collecte sur www.quefairedemesdechets.fr
Privilégiez la réparation ou le don de votre appareil !



FR



Üdvözljük az Electrolux honlapján! Köszönjük, hogy a mi készülékünket választotta.



Használattal kapcsolatos tanácsok, prospektusok, hibaelhárítási, szerviz- és javítási információk kérése:

www.electrolux.com/support

A változtatások jogát fenntartjuk.

TARTALOM

1. BIZTONSÁGI INFORMÁCIÓK.....	188
2. BIZTONSÁGI UTASÍTÁSOK.....	190
3. ÜZEMBE HELYEZÉS.....	194
4. TERMÉKLEÍRÁS.....	195
5. KEZELŐPANEL.....	196
6. AZ ELSŐ HASZNÁLAT ELŐTT.....	197
7. NAPI HASZNÁLAT.....	198
8. ÓRAFUNKCIÓK.....	201
9. TARTOZÉKOK HASZNÁLATA.....	202
10. TOVÁBBI FUNKCIÓK.....	204
11. HASZNOS TANÁCSOK ÉS JAVASLATOK.....	206
12. ÁPOLÁS ÉS TISZTÍTÁS.....	209
13. HIBAEELHÁRÍTÁS.....	213
14. ENERGIAHATÉKONYSÁG.....	214
15. A MENÜ FELÉPÍTÉSE.....	215
16. EGYSZERŰ!.....	217
17. KÖRNYEZETVÉDELMI TUDNIVALÓK.....	218

1. ⚠ BIZTONSÁGI INFORMÁCIÓK

Az üzembe helyezés és használat előtt gondosan olvassa el a mellékelt útmutatót. A gyártó nem vállal felelősséget a helytelen beszerelés vagy használat miatt keletkezett sérülésekért és károkért. Tartsa biztonságos és elérhető helyen az útmutatót, hogy szükség esetén mindig a rendelkezésére álljon.

1.1 Gyermekek és fogyatékkal élő személyek biztonsága

- Ezt a készüléket 8 év feletti gyermekek, csökkent fizikai, érzékelési vagy szellemi képességekkel rendelkező felnőttek, illetve megfelelő tudással vagy gyakorlattal nem

rendelkező személyek csak felügyelet mellett, vagy abban az esetben használhatják, ha megfelelő oktatást kaptak a készülék biztonságos használatára, és megértik az esetleges veszélyeket. A 8 évesnél fiatalabb gyermekek, illetve a súlyos, komplex fogyatékkal élő személyek állandó felügyelet nélkül nem tartózkodhatnak a készülék közelében.

- Gondoskodni kell a gyermekek felügyeletéről, hogy ne játsszanak a készülékkel.
- Minden csomagolóanyagot tartson távol a gyermekektől, és megfelelően ártalmatlanítsa.
- FIGYELEM: Használat közben a készülék és hozzáférhető részei nagyon felforrósodhatnak. A gyermekeket és kedvenc háziállatokat tartsa távol a készüléktől működés közben, és működés után, lehűléskor.
- Ha rendelkezik gyermekbiztonsági zárral a készülék, akkor azt be kell kapcsolni.
- Gyermekek felügyelet nélkül nem végezhetnek tisztítási vagy karbantartási tevékenységet a készüléken.

1.2 Általános biztonság

- A készülék kizárólag ételkészítési célra szolgál.
- Ezt a készüléket háztartási célú, beltérben történő használatra tervezték.
- Ez a készülék használható irodákban, szállodai vendégszobákban, panziókban, vendégházakban és más hasonló szálláshelyeken, ahol a használat nem haladja meg a háztartási használat (átlagos) szintjét.
- A készülék üzembe helyezését és a hálózati kábel cseréjét csak képezett személy végezheti el.
- A bútorba való beépítés előtt ne használja a készüléket.
- Bármilyen karbantartás megkezdése előtt válassza le a készüléket az elektromos hálózatról.
- Ha a tápkábel megsérül, azt a gyártónak vagy a márkaszerviznek vagy más hasonlóan képzett személynek

kell kicserélnie, nehogy elektromos veszélyhelyzet álljon elő.

- **FIGYELEM:** Az izzó cseréje előtt győződjön meg arról, hogy a készülék ki van kapcsolva, hogy megelőzze áramütést.
- **FIGYELEM:** Használat közben a készülék és hozzáférhető részei nagyon felforrósodhatnak. Ügyeljen arra, hogy ne érintse meg a fűtőelemeket vagy a sütőtér felületét.
- Amikor a sütőből kiveszi vagy behelyezi a tartozékokat vagy edényeket, mindig használjon konyhai edényfogó kesztyűt.
- Kizárólag a készülékhez ajánlott húshőmérő szenzort (mághőmérséklet-érzékelőt) használja.
- A polctartók eltávolításához először a polctartó elejét, majd a hátulját húzza el az oldalfaltól. A polctartókat a kiszereeléssel ellentétes sorrendben helyezze vissza.
- A készülék tisztításához ne használjon nagy nyomású gőzt.
- Ne használjon súrolószert vagy éles fém kaparóeszközt a sütőajtó üvegének tisztítására, mivel ezek megkarcolhatják a felületet, ami az üveg megrepedését eredményezheti.
- A pirolitikus tisztítás megkezdése előtt vegyen ki minden tartozékot a sütőtérből, és távolítsa el onnan a lerakódásokat/kiömlött anyagot.

2. BIZTONSÁGI UTASÍTÁSOK

2.1 Üzembe helyezés



FIGYELMEZTETÉS!

A készüléket csak képesített személy helyezheti üzembe.

- Távolítsa el az összes csomagolóanyagot.
- Ne helyezzen üzembe, és ne is használjon sérült készüléket.
- Tartsa be a készülékhez mellékelt üzembe helyezési útmutatóban foglaltakat.
- A készülék nehéz, ezért legyen körültekintő a mozgatásakor. Mindig használjon munkavédelmi kesztyűt és zárt lábbelit.
- Soha ne húzza a készüléket a fogantyújánál fogva.

- A készüléket az üzembe helyezési követelményeknek megfelelő, biztonságos helyre telepítse.
- Tartsa meg a minimális távolságot a többi készüléktől és egységtől.
- A készülék felszerelése előtt ellenőrizze, hogy annak ajtaja akadálytalanul nyitható-e.
- A készülék elektromos hűtőrendszerrel van felszerelve. Ezt az elektromos tápegységgel kell működtetni.

Konyhaszekerény minimális magassága (konyhaszekerény minimális magassága a munkalap alatt)

590 (600) mm

Konyhaszekrény szélessége	560 mm
Konyhaszekrény mélysége	550 (550) mm
Készülék elülső részének magassága	594 mm
Készülék hátsó részének magassága	576 mm
Készülék elülső részének szélessége	595 mm
Készülék hátsó részének szélessége	559 mm
Készülék mélysége	569 mm
Készülék beépített mélysége	548 mm
Mélység nyitott ajtónál	1022 mm
Szellőzőnyílás minimális mérete. A hátsó oldal alján elhelyezett nyílás	560x20 mm
Hálózati tápkábel hosszúsága. A kábel a hátsó oldal jobb sarkánál helyezkedik el	1500 mm
Rögzítőcsavarok	4x25 mm

2.2 Elektromos csatlakozás



FIGYELMEZTETÉS!

Tűz- és áramütésveszély.

- Minden elektromos csatlakoztatást szakképzett villanyszerelőnek kell elvégeznie.
- A készüléket kötelező földelni.
- Ellenőrizze, hogy az adattáblán szereplő adatok megfelelnek-e a helyi elektromos hálózat paramétereinek.
- Mindig megfelelően felszerelt, áramütés ellen védett aljzatot használjon.
- Ne használjon hálózati elosztókat és hosszabbító kábeleket.
- Ügyeljen a hálózati csatlakozódugó és a hálózati kábel épségére. Amennyiben a készülék hálózati vezetékét ki kell cserélni, a cserét márkaszervizünknel végeztesse el.
- Ügyeljen arra, hogy a hálózati kábelek ne kerüljenek közel, illetve ne érjenek hozzá a készülék ajtajához vagy a készülék alatti

rekeszhez, különösen akkor, ha a készülék működik, vagy ajtaja forró.

- A feszültség alatt álló és szigetelt alkatrészek érintésvédelmi részeit úgy kell rögzíteni, hogy szerszám nélkül ne lehessen eltávolítani azokat.
- Csak az üzembe helyezés befejezése után csatlakoztassa a hálózati csatlakozódugót a hálózati csatlakozóaljzatba. Ügyeljen arra, hogy a hálózati dugasz üzembe helyezés után is könnyen elérhető legyen.
- Amennyiben a hálózati konnektor rögzítése laza, ne csatlakoztassa a csatlakozódugót hozzá.
- A készülék csatlakozásának bontására, soha ne a hálózati kábelnél fogva húzza ki a csatlakozódugót. A kábelt mindig a csatlakozódugónál fogva húzza ki.
- Kizárólag megfelelő szigetelőberendezést alkalmazzon: hálózati túlterhelésvédő megszakítót, biztosítékot (a tokból eltávolított csavaros típusú biztosítékot), földzárlatkioldót és védőrelét.
- Az elektromos készüléket szigetelőberendezéssel kell ellátni, amely lehetővé teszi, hogy minden fázison leválassa a készüléket az elektromos hálózatról. A szigetelőberendezésnek legalább 3 mm-es érintkezőtávolsággal kell rendelkeznie.
- Teljesen csukja be a készülék ajtaját, mielőtt csatlakoztatja a dugaszt a hálózati aljzatba.
- Ez a készülék hálózati csatlakozókábelrel és dugasszal kerül szállításra.

Az üzembe helyezéshez vagy cseréhez használható vezeték típusok Európa számára:

H07 RN-F, H05 RN-F, H05 RRF, H05 VV-F, H05 V2V2-F (T90), H05 BB-F

A kábel keresztmetszetéhez nézze meg az adattáblán szereplő összteljesítményt. Hivatkozhat a táblára is:

Összteljesítmény (W)	Vezeték keresztmetszet (mm ²)
maximum 1380	3x0.75
maximum 2300	3x1

Összteljesítmény (W)	Vezeték keresztmetszet (mm ²)
maximum 3680	3x1,5

A földelővezetéknek (zöld/sárga) 2 cm-rel hosszabbnak kell lennie a barna fázisnál és a kék semleges vezetéknel.

2.3 Használat

FIGYELMEZTETÉS!

Sérülés-, égés-, áramütés- és robbanásveszély.

- Ne változtassa meg a készülék műszaki jellemzőit.
- Ügyeljen arra, hogy a szellőzőnyílásokat ne zárja el semmi.
- Működés közben ne hagyja felügyelet nélkül a készüléket.
- Minden használat után kapcsolja ki a készüléket.
- Körültekintően járjon el, ha működés közben kinyitja a készülék ajtaját. Forró levegő távozhat a készülékből.
- Ne működtesse a készüléket nedves kézzel, vagy amikor az vízzel érintkezik.
- Ne gyakoroljon nyomást a nyitott ajtóra.
- Ne használja a készüléket munka- vagy tárolófelületként.
- Óvatosan nyissa ki a készülék ajtaját. Az alkoholtartalmú alkotóelemek alkoholos levegőelegyet hozhatnak létre.
- Ügyeljen arra, hogy szikra vagy nyílt láng ne legyen a készülék közelében, amikor kinyitja az ajtót.
- Ne tegyen gyúlékony anyagot vagy gyúlékony anyaggal szennyezett tárgyat a készülékbe, annak közelébe, illetve annak tetejére.

FIGYELMEZTETÉS!

A készülék károsodásának veszélye áll fenn!

- A zománc károsodásának vagy elszíneződésének megelőzéséhez:
 - ne tegyen edényt vagy egyéb tárgyat közvetlenül a készülék sütőterének aljára.
 - ne tegyen alufóliát közvetlenül a készülék sütőterének aljára.

- ne engedjen vizet a forró készülékbe.
- a főzés befejezése után ne tárolja a nedves edényeket vagy az ételt a készülékben.
- a tartozékok kivételekor vagy berakásakor óvatosan járjon el.
- A zománc vagy rozsdamentes acél elszíneződése nincs hatással a készülék teljesítményére.
- A nagy nedvességtartalmú sütemények esetében mély tepsit használjon a sütéshez. A gyümölcsök leve maradandó foltokat ejtethet.
- Főzés közben a készülék ajtaját mindig tartsa csukva.
- Ha a készüléket bútorlap (pl. ajtó) mögött helyezi el, ügyeljen arra, hogy az ajtó soha ne legyen becsukva, amikor a készülék működik. A hő és a nedvesség felhalmozódhat a zárt bútorlap mögött, és ennek következtében károsodhat a készülék, a készülék borítása vagy a padló. Használat után ne csukja be addig a bútorlapot, míg a készülék teljesen le nem hűlt.

2.4 Ápolás és tisztítás

FIGYELMEZTETÉS!

Személyi sérülés, tűz vagy a készülék károsodásának veszélye áll fenn!

- Karbantartás előtt kapcsolja ki a készüléket, és húzza ki a hálózati csatlakozódugót a csatlakozóaljzatból.
- Ellenőrizze, hogy lehűlt-e a készülék. Máskülönben fennáll a veszély, hogy az üveglapok eltörnek.
- A sütőajtó sérült üveglapját haladéktalanul cserélje ki. Forduljon a márkaszervizhez.
- Legyen óvatos, amikor az ajtót leszereli a készülékről. Az ajtó nehéz!
- Rendszeresen tisztítsa meg a készüléket, hogy elkerülje a felület károsodását.
- Tisztítsa meg a készüléket egy puha, nedves kendővel. Csak semleges tisztítószer használjon. Ne használjon súrolószert, súrolószivacsot, oldószert vagy fém tárgyat.
- Amennyiben sütőtisztító aeroszolt használ, tartsa be a tisztítószer csomagolásán feltüntetett biztonsági utasításokat.

2.5 Pirolitikus tisztítás

FIGYELMEZTETÉS!

Pirolitikus tisztítás üzemmódban sérülés/tűz/vegyszeranyag-kibocsátás (gázok) veszélye áll fenn.

- Pirolitikus tisztítás és kezdeti előmelegítés előtt távolítsa el a sütőtérből az alábbiakat:
 - minden ételmaradványt, olaj- vagy zsírcseppet/lerakódást.
 - minden eltávolítható tárgyat (beleértve a készülékhez mellékelte polcokat, oldalsíneket stb.), különösen a tapadásmentes felületű lábasokat, fazekakat, edényeket, tepsiket, tálkákat, konyhai eszközöket stb.
- Olvassa el a pirolitikus tisztítással kapcsolatos összes utasítást.
- A pirolitikus tisztítás alkalmazása közben tartsa távol a gyermekeket a készüléktől. A készülék nagyon felmelegszik, és forró levegőt bocsát ki az elülső szellőzőnyílásain keresztül.
- A pirolitikus tisztítás magas hőmérsékletű funkció, és működése során gázok szabadulhatnak fel az ételmaradványokból és a készülék szerkezeti anyagaiból, így a vásárlók számára az alábbiak ajánlottak:
 - a pirolitikus tisztítás során és után biztosítson megfelelő szellőzést.
 - a kezdeti előmelegítés során és után biztosítson megfelelő szellőzést.
- A pirolitikus tisztítás során és után ne öntsön vizet a sütőajtóra, nehogy megsérüljenek az üvegpanelek.
- A pirolitikus tűzhelyekből és ételmaradványokból felszabaduló gázok nem ártalmasak az emberi egészségre, ideértve a kiskorú és a gyógyászati kezelés alatt álló személyeket is.
- Tartsa távol a kistestű háziállatokat a készüléktől a pirolitikus tisztítás és a kezdeti előmelegítés során és után. A kistestű háziállatok (különösen a madarak és a hullók) nagyon érzékenyek lehetnek a hőmérsékletváltozásra és a kibocsátott gőzökre.
- A lábasok, fazekak, tepsik, konyhai eszközök stb. tapadásgátló bevonata

károsodhat a pirolitikus sütők pirolitikus tisztításának magas hőmérséklete miatt, és ezek kibocsáthatnak kismértékben káros, vegyi folyamatból felszabadult gázokat.

2.6 Belső világítás

FIGYELMEZTETÉS!

Vigyázat! Áramütés-veszély!

- A termékben található izzó(k)ra és a külön kapható pótizzókra vonatkozó tudnivalók: Ezek az izzók arra készültek, hogy megfeleljenek a háztartási készülékekben fennálló szélsőséges fizikai feltételeknek, mint például hőmérséklet, rezgés, magas páratartalom, illetve arra használatosak, hogy jelezzék a készülék működési állapotát. Nem alkalmasak egyéb felhasználásra, valamint helyiségek megvilágítására.
- Ez a termék egy G energiahatékonysági osztályú fényforrást tartalmaz.
- Kizárólag az eredetivel megegyező műszaki jellemzőkkel rendelkező lámpát használjon.

2.7 Szolgáltatások

- A készülék javítását bizza a márkaszervizre.
- Mindig eredeti cserealkatrészt használjon.

2.8 Ártalmatlanítás

FIGYELMEZTETÉS!

Sérülés- vagy fulladásveszély áll fenn.

- A készülék ártalmatlanítására vonatkozó tájékoztatásért lépjen kapcsolatba a helyi hatóságokkal.
- Válassza le a készüléket az elektromos hálózatról.
- A készülék közelében vágja át a hálózati kábelt, és tegye a hulladékba.
- Szerelje le az ajtókilincset, hogy megakadályozza gyermekek vagy háziállatok készülékben rekedését.

3. ÜZEMBE HELYEZÉS

⚠ FIGYELMEZTETÉS!

Lásd a „Biztonság” című fejezetet.

3.1 Beépítés



www.youtube.com/electrolux
www.youtube.com/aeg

How to install your AEG/Electrolux
Oven - Column installation

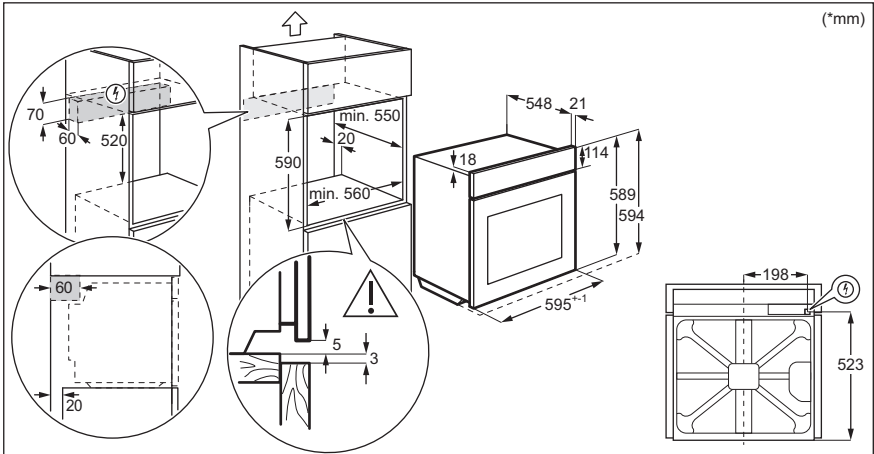
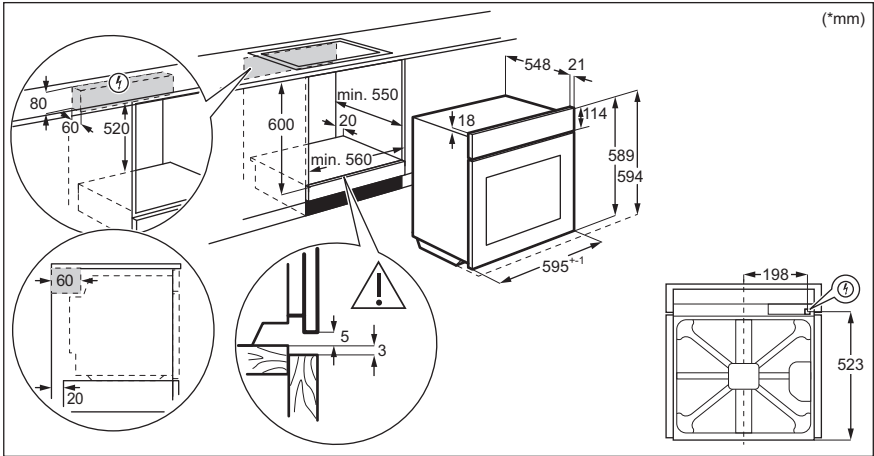

3.2 A sütő rögzítése a konyhaszekrényhez

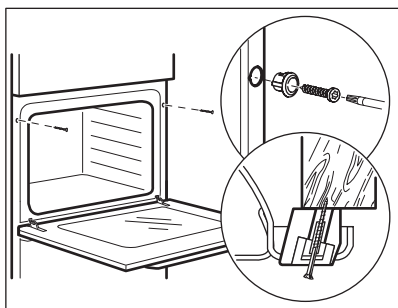

4. TERMÉKLEÍRÁS

4.1 Általános áttekintés

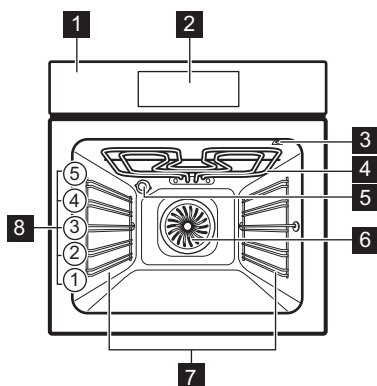

- 1 Kezelőpanel
- 2 Elektronikus programkapcsoló
- 3 Húshőmérő szenzor csatlakozója
- 4 Fűtőbetét
- 5 Lámpa
- 6 Ventilátor
- 7 Polctartó, eltávolítható
- 8 Polcpozíciók

4.2 Tartozékok

- **Sütőrács**
Főzőedényekhez, tortaformákhoz, valamint hússütéshez.
- **Sütő tálca**
Tortákhoz és süteményekhez.
- **Mély tepszi**
Sütemények és húsok sütéséhez, illetve zsírfelfogó edényként.

- **Húshőmérő szenzor**
Az ételek elkészítési folyamatának ellenőrzéséhez.
- **Teleszkópos sínek**
A teleszkópos sütősínek segítségével könnyebben lehet behelyezni és eltávolítani a polcokat.

5. KEZELŐPANEL

5.1 A kezelőpanel áttekintése

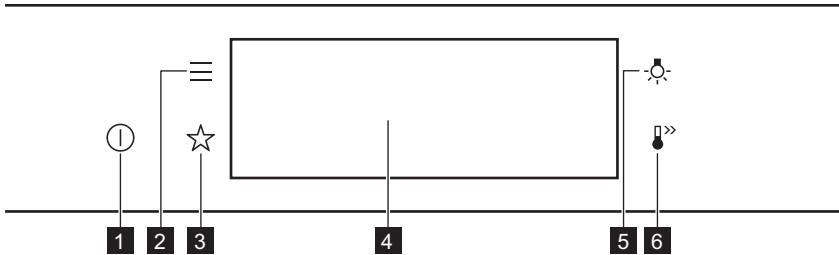

1	Be / Ki	Tartsa nyomva a készülék be- és kikapcsolásához.
2	Menü	A készülékfunkciók listázása.
3	Kedvencek	Kedvenc beállítások listázása.
4	Kijelző	A készülék aktuális beállításait mutatja.
5	Világításkapcsoló	A sütővilágítás be- és kikapcsolása.
6	Gyors Felfűtés	A következő funkció be- és kikapcsolása: Gyors Felfűtés.



Nyomja meg a

Érintse meg ujjhegygel a felületet.



Áthelyezés

Húzza végig az ujját a felületen.



Tartsa nyomva

Érintse meg a felületet 3 másodpercre.

5.2 Kijelző

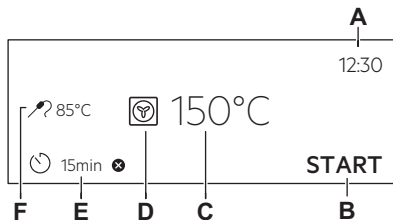

Kijelző a beállított nyomógombfunkciókkal.

- A. Pontos idő
- B. START/LEÁLLÍTÁS
- C. Hőmérséklet
- D. Sütőfunkciók
- E. Időzítő
- F. Hűhőmérő szenzor (csak bizonyos modelleknél)

Kijelző visszajelzői

Alapvető visszajelzők - a kijelzőn való mozgáshoz.



Választás / beállítás megerősítése.



Visszalépés egy szinttel a menüben.



Az utolsó művelet visszavonása.



A kiegészítő funkciók be- és kikapcsolása.

Figyelmeztető hangjelzés-funkció visszajelzői - amikor a beállított főzési idő véget ér, hangjelzés hallható.



A funkció be van kapcsolva.



A funkció be van kapcsolva.
A főzés automatikusan leáll.



A figyelmeztető hangjelzés ki van kapcsolva.

Időzítő visszajelzők



A funkció beállításához: Késleltetett indítás.



A beállítás törlése.

6. AZ ELSŐ HASZNÁLAT ELŐTT



FIGYELMEZTETÉS!

Lásd a „Biztonság” című fejezetet.

6.1 Kezdeti tisztítás

1. lépés	2. lépés	3. lépés
Vegyen ki minden tartozékot a sütőtérből, és a kivehető polctartókat is távolítsa el.	Kizárólag mikroszálas ruhával, langyos vízzel és enyhe mosogatószerrel tisztítsa meg a készüléket és a tartozékokat.	Helyezze vissza a készülékbe a tartozékokat és a kivehető polctartókat.

6.2 Első csatlakoztatás

Az első csatlakoztatás után a kijelzőn üdvözlő üzenet jelenik meg.

A következőket kell beállítania: Nyelv, Kijelző Fényerő, Nyomógomb Hang, Figyelmeztető hangerő, Pontos idő.

6.3 Kezdeti előmelegítés

Az első használat előtt hevítse fel az üres sütőt.

1. lépés	Vegyen ki minden tartozékot a sütőtérből és a kivehető polctartót is távolítsa el.
2. lépés	Állítsa be a maximális hőmérséklet ennél a funkciónál:  funkciót. Hagyja 10 hosszágig működni a sütőt.

3. lépés Állítsa be a maximális hőmérséklet ennél a funkciónál:  funkciót.
Hagyja 15perc hosszágig működni a sütőt.

 Előfűtés közben szagot és füstöt bocsáthat ki a sütő. Ügyeljen arra, hogy a helyiség szellőztetve legyen.

7. NAPI HASZNÁLAT

FIGYELMEZTETÉS!

Lásd a „Biztonság” című fejezetet.

7.1 Hogyan állítsa be: Sütőfunkciók

-
- 1. lépés** Kapcsolja be a sütőt. A kijelzőn megjelenik az alapértelmezett sütőfunkció.
-
- 2. lépés** Nyomja meg a sütőfunkció szimbólumát  az almenübe lépéshez.
-
- 3. lépés** Válassza ki a sütőfunkciót, majd nyomja meg ezt a gombot: **OK**. A kijelzőn ez látható: hőmérséklet.
-
- 4. lépés** Állítsa be a hőmérsékletet. Nyomja meg: **OK** funkciót.
-
- 5. lépés** Nyomja meg: **START** funkciót.
Hűshőmérő szenzor - a hűshőmérő szenzor a főzési folyamat előtt vagy alatt bármikor csatlakoztatható.
-

STOP - nyomja meg a sütőfunkció kikapcsolásához.

6. lépés Kapcsolja ki a sütőt.

7.2 Hogyan állítsa be: Előre Programozott Sütés



Az almenüben szereplő összes ételhez van javasolt funkció és hőmérséklet. Beállíthatja az időt és a hőmérsékletet.

Egyes ételek főzéséhez az alábbiak is használhatók:

- Súlyautomatika
- Hűshőmérő szenzor









Az étel megfőzöttségének szintje:

- Véres vagy Kevesebb
- Közepes
- Jól átsütve vagy Tovább

-
- 1. lépés** Kapcsolja be a sütőt.
-
- 2. lépés** Nyomja meg:  funkciót.
-
- 3. lépés** Nyomja meg:  . Adja meg ezt: Előre Programozott Sütés.
-
- 4. lépés** Válasszon ki egy fogást vagy ételfajtát.
-
- 5. lépés** Nyomja meg: **START** funkciót.
-







7.3 Sütőfunkciók

HAGYOMÁNYOS

Sütőfunkció	Alkalmazás
 Grill	Vékony szelet élelmiszerek grillezéséhez és piritós készítéséhez.
 Infrasütés	Nagy sült húsdarabok vagy nem kicsontozott szárnyas sütéséhez egy polcszinten. Csőben sütéshez és piritáshoz.
 Hőlégbefúvás, Nagy Hőfok	Sütés egyszerre legfeljebb három szinten, illetve aszalás. A hőmérsékletet állítsa 20-40 °C-kal alacsonyabbra, mint a(z) Alsó + felső sütés funkcionál.
 Fagyasztott ételek	Készételek (pl. sült burgonya, steak burgonya vagy tavaszi tekerecs) ropogóssá tételéhez.
 Alsó + felső sütés	Egy sütőszinten történő sütéshez, valamint pörköléshez.
 Pizza funkció	Pizza sütéséhez. Intenzív piritáshoz és ropogós aljú ételek készítéséhez.
 Alsó Sütés	Ropogós aljú sütemények készítéséhez és étel tartósításához.
 Kenyér	A funkcióval kenyér és zsemle készíthető nagyon jó, professzionális minőségben a ropogósság, a szín és a kéreg fényének szempontjából.
 Kelesztés	A kelt tészta kelesztésének felgyorsítására. Megóvja a tészta felületét a kiszáradástól, és megtartja a tészta puhaságát.

SPECIÁLIS BEÁLLÍTÁSOK

Sütőfunkció	Alkalmazás
 Tartósítás	Tartósított zöldségek, például savanyúság készítéséhez.

Sütőfunkció	Alkalmazás
 Aszalás	Szeletelt gyümölcs, zöldség és gomba aszalásához.
 Edény Melegítés	A tányérok tálaláshoz való előmelegítésére.
 Kiolvasztás	Élelmiszerek felolvasztásához (zöldségek és gyümölcsök). A felolvasztás időtartama a fagyasztott étel méretétől és mennyiségétől függ.
 Csőben Sütés	Sütőben készíthető fogásokhoz, mint a lasagna és burgonyafelfújt. Csőben sütéshez és pirításhoz.
 Hőlégbefűvés, Kis Hőfok	Különösen porhanyós, szaftos sülték készítéséhez.
 Melegen Tartás	Élelmiszerek melegen tartásához. Kérjük, vegye figyelembe, hogy egyes ételek melegen tartás közben továbbra is süthetnek és kiszáradhatnak. Szükség esetén fedje le az edényeket
 Konvekciós levegő (nedves)	Ez a funkció energiát takarít meg a sütés során. Amikor ezt a funkciót használja, a készülék belsejében lévő hőmérséklet eltérhet a beállított hőmérséklettől. A maradék-hőt használja fel. A fűtési teljesítmény csökkenhet. További információkért olvassa el a „Napi használat” című fejezetet, Megjegyzések a következőről: Konvekciós levegő (nedves).

7.4 Megjegyzések: Konvekciós levegő (nedves)

A funkció megfelel a szabványok szerinti energiahatékonysági besorolásnak és az ökológiai kialakításra vonatkozó követelményeknek (a(z) EU 65/2014 és EU 66/2014 szerint). Vizsgálati módszerek az alábbi szabványoknak megfelelően: IEC/EN 60350-1.

A sütőajtót sütés közben be kell csukni, hogy a funkció ne legyen megszakítva, és hogy a sütő a lehető legnagyobb energiahatékonysággal működjön.

A funkció használatakor a sütővilágítás 30 másodperc elteltével automatikusan kikapcsol.

Főzési útmutatásokért olvassa el a „Hasznos tanácsok és javaslatok” című fejezetet és a Konvekciós levegő (nedves) című fejezeteet. Általános energiatakarékossági javaslatokért olvassa el az „Energiahatékonyság” fejezet Energiatakarékosság c. részét.

8. ÓRAFUNKCIÓK

8.1 Órafunkciók leírása

Órafunkció	Alkalmazás
Főzési idő	A sütés hosszúságának beállításához. Maximum 23 ó 59 perc.
Művelet befejezése	Segítségével beállítható, hogy mi történjen, amikor az időzítő befejezte a visszaszámlálást.
Késleltetett indítás	Sütés elindításának és / vagy befejezésének késleltetése.
Idő Kiterjesztés	A sütési idő meghosszabbítása.
Emlékeztető	Visszaszámlálás beállítása. Legfeljebb 23 ó 59 perc. Ez a funkció nincs hatással a készülék működésére.
Működésidőzítő	Ellenőrzi, hogy a funkció mennyi ideig működik. Működésidőzítő – be- és kikapcsolhatja.

8.2 Hogyan állítsa be: Órafunkciók

Az óra beállítása

- 1. lépés** Kapcsolja be a sütőt.
- 2. lépés** Nyomja meg: Pontos idő.
- 3. lépés** Állítsa be az időt. Nyomja meg: **OK** funkciót.



Főzési időtartam beállítása

- 1. lépés** Válassza ki a sütőfunkciót, majd állítsa be a hőmérsékletet.
- 2. lépés** Nyomja meg:  funkciót.
- 3. lépés** Állítsa be az időt. Nyomja meg: **OK** funkciót.

A befejezés kiegészítő funkció kiválasztása

- 1. lépés** Válassza ki a sütőfunkciót, majd állítsa be a hőmérsékletet.
- 2. lépés** Nyomja meg:  funkciót.
- 3. lépés** A sütési idő beállítása.
- 4. lépés** Nyomja meg: ● ● ● funkciót.
- 5. lépés** Nyomja meg: Művelet befejezése.
- 6. lépés** Válassza ki a megfelelő értékeket: Művelet befejezése.
- 7. lépés** Nyomja meg: **OK**. Addig ismételje a műveletet, míg a fő képernyő meg nem jelenik a kijelzőn.

Főzés indításának késleltetése

- 1. lépés** Válasszon ki egy sütőfunkciót és a hőmérsékletet.
- 2. lépés** Nyomja meg:  funkciót.
- 3. lépés** A sütési idő beállítása.
- 4. lépés** Nyomja meg:  funkciót.
- 5. lépés** Nyomja meg: Késleltetett indítás.
- 6. lépés** Válassza ki az értéket.
- 7. lépés** Nyomja meg: **OK**. Addig ismételve a műveletet, míg a fő képernyő meg nem jelenik a kijelzőn.

Főzési időtartam kiterjesztése

Ha a főzési időtartamból 10% maradt fenn, és az étel nem tűnik késznek, az időtartam meghosszabbítható. A sütőfunkciót is módosíthatja.

A sütési idő meghosszabbításához nyomja meg a **+1min** gombot.

Az időzítő beállításának módosítása

- 1. lépés** Nyomja meg:  funkciót.
- 2. lépés** Állítsa be az időzítési értéket.
- 3. lépés** Nyomja meg: **OK** funkciót.

A sütés alatt bármikor módosítható a beállított idő.

9. TARTOZÉKOK HASZNÁLATA



FIGYELMEZTETÉS!

Lásd a „Biztonság” című fejezetet.

9.1 Tartozékok behelyezése

A felül található mélyedés a biztonságot növeli. Ezek a mélyedések megakadályozzák

a megbillenést. A polc körüli magas perem megakadályozza a főzőedény lecsúszását a polcraól.

Sütőrács:

Csúsztassa be a polcot a polctartó vezetősinjei közé, és ügyeljen arra, hogy lábai lefelé mutassanak.

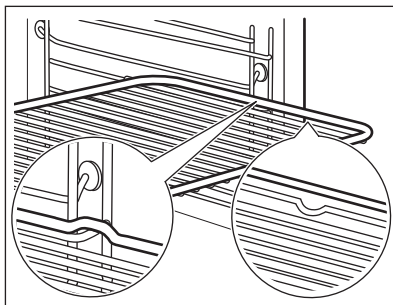

Sütő tálca / Mély tepsi:

Csúsztassa be a tálcát a polctartó vezetősinjei közé.

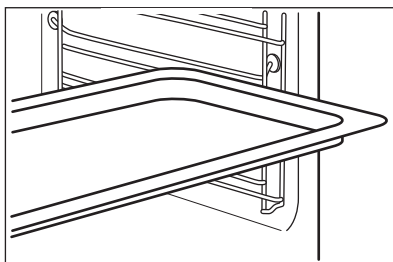

9.2 Húshőmérő szenzor

Húshőmérő szenzor - méri a hőmérsékletet az étel belsejében. Valamennyi sütőfunkció mellett használhatja.

Két hőmérsékletet kell beállítani:



A sütő hőmérsékletét: minimum 120 °C.



A maghőmérsékletet.

A legjobb sütési eredmény eléréséhez:

A hozzávalók legyenek szobahőmérsékletűek.

Ne használja folyékony állagú ételekhez.

Sütés közben az érzékelőnek végig az ételben kell maradnia.

A sütő kiszámítja az ételkészítés hozzávetőleges befejezési idejét. Ez függ az étel mennyiségétől, a beállított sütőfunkciótól és hőmérséklettől.

9.3 Használata: Húshőmérő szenzor

- 1. lépés** Kapcsolja be a sütőt.
- 2. lépés** Válasszon egy sütőfunkciót és, ha szükséges, a sütő hőmérsékletét.
- 3. lépés** Helyezze be: Húshőmérő szenzor.

Hús, szárnyas és hal

Zöldség/hús felfűjtak

Helyezze be ennek a hegyét: Húshőmérő szenzor a hús vagy a hal közepébe, lehetőleg a legvastagabb résznél. Győződjön meg arról, hogy a következő leagább 3/4-e: Húshőmérő szenzor az étel belsejében van.

Helyezze be ennek a hegyét: Húshőmérő szenzor pontosan a casserole közepében. Húshőmérő szenzor maradjon a sütés alatt stabilan, ugyanabban a pozícióban. Ennek eléréséhez használjon egy szilárd hozzávalót. A sütőedény peremével támassza alá a következő szilikon fogantyúját: Húshőmérő szenzor. A következő hegye: Húshőmérő szenzor ne érintse meg a sütőedény alját.

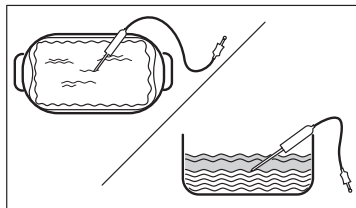
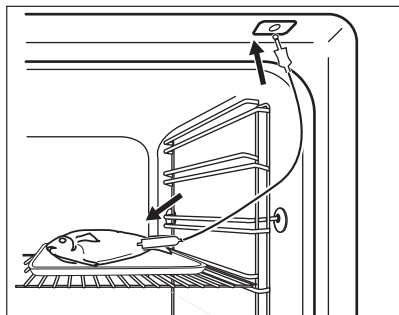

4. lépés Csatlakoztassa Húshőmérő szenzor a sütő elején lévő aljzatba. A kijelzőn a pillanatnyi hőmérséklet jelenik meg ennél: Húshőmérő szenzor.

5. lépés  - a gomb megnyomásával állítsa be a szenzor maghőmérsékletét.

6. lépés

- ● ● - nyomja meg a megfelelő kiegészítő funkció beállításához:
- Figyelmeztető hangjelzés - amikor az étel eléri a megfelelő maghőmérsékletet, hangjelzés hallható.
- Figyelmeztető jelzés és sütés vége - amikor az étel eléri a megfelelő maghőmérsékletet, hangjelzés hallható, és a sütő leáll.

7. lépés Válassza ki a kiegészítő funkciót, majd többször nyomja meg ezt a gombot: **OK** a fő képernyőre lépéshez.

8. lépés Nyomja meg: **START** funkciót. Amikor az étel eléri a beállított hőmérsékletet, hangjelzés hallható. Dönthet a leállítás vagy a főzés folytatása mellett, hogy az étel jól át legyen sütvé.

9. lépés Vegye ki Húshőmérő szenzor a dugaszt a csatlakozóaljzatból, majd vegye ki az ételt a sütőből.



⚠ FIGYELMEZTETÉS!

Égés veszélye áll fenn, mivel Húshőmérő szenzor felforrósodik. Legyen óvatos, amikor kihúzza és eltávolítja azt az ételből.

10. TOVÁBBI FUNKCIÓK



10.1 Hogyan mentheti: Kedvencek

Kedvenc beállításait, mint például a sütőfunkciót, a főzés időtartamát, a hőmérsékletet vagy a tisztítás funkciót eltárolhatja a készülék memóriájába. 3 kedvenc beállítás tárolható.

1. lépés	Kapcsolja be a készüléket.
2. lépés	Válassza ki a megfelelő beállítást.
3. lépés	Nyomja meg:  . Válassza ezt: Kedvencek.
4. lépés	Válassza ezt: Aktuális beállítások mentése.
5. lépés	Nyomja meg a + gombot, hogy hozzáadja a beállítást a következők listájához: Kedvencek. Nyomja meg a OK gombot.
	- nyomja meg a beállítás visszaállításához.
	- nyomja meg a beállítás törléséhez.

10.2 Funkciózár



Ez a funkció megakadályozza a sütőfunkció véletlen megváltoztatását.

1. lépés	Kapcsolja be a készüléket.
2. lépés	Állítson be egy sütőfunkciót.
3. lépés	 ,  - nyomja meg egyszerre a funkció bekapcsolásához.

A funkció kikapcsolásához ismétlje meg a 3. lépést.

10.3 Automatikus kikapcsolás

Biztonsági okokból, ha a sütőfunkció aktív, és nem módosítanak a beállításokon, a készülék bizonyos idő elteltével automatikusan kikapcsol.

 (°C)	 (ó)
30 - 115	12.5
120 - 195	8.5
200 - 245	5.5

 (°C)	 (ó)
250 - maximum	3

Az automatikus kikapcsolás nem működik az alábbi funkciókkal: Sütő világítás, Hűhőmérő szenzor, Befejezési idő, Hőlégbefúvás, Kis Hőfok.

10.4 Hűtőventilátor

Amikor a készülék üzemel, a hűtőventilátor automatikusan bekapcsol, hogy hűvösen tartsa a készülék felületét. Amikor kikapcsolja a készüléket, a hűtőventilátor továbbra is működhet, amíg a készülék le nem hűl.

11. HASZNOS TANÁCSOK ÉS JAVASLATOK

11.1 Sütési javaslatok







A táblázatban szereplő hőmérsékleti értékek és sütési időtartamok csak tájékoztatásként szolgálnak. Ezek a receptektől, valamint a felhasznált összetevők minőségétől és mennyiségétől függenek.





Előfordulhat, hogy az új készülék az Ön korábbi készülékétől eltérően fogja sütni a húsokat vagy a süteményeket. Az alábbi tanácsok a különféle ételekhez javasolt beállításokat mutatják a hőmérséklet, főzési időtartam és polcszintek értékei vonatkozásában.

Ha nem találja a beállításokat egy adott recepthez, akkor keressen hasonló ételt.

11.2 Konvekciós levegő (nedves)



A legjobb eredmény érdekében használja az alábbi táblázatban szereplő ajánlásokat.

		 (°C)		 (perc)
Édes roládok, 16 db	sütőtálca vagy csepptálca	180	2	20 - 30
Péksütemény, 9 db	sütőtálca vagy csepptálca	180	2	30 - 40
Pizza, gyorsfagyasztott, 0,35 kg	huzalpolc	220	2	10 - 15
Keksztekercs	sütőtálca vagy csepptálca	170	2	25 - 35
Csokoládés sütemény	sütőtálca vagy csepptálca	175	3	25 - 30
Szufflé, 6 db	kerámiapoharak huzalpolcon	200	3	25 - 30
Piskóta tortaalap	tortaforma huzalpolcon	180	2	15 - 25
Piskótatorta	sütőforma huzalpolcon	170	2	40 - 50
Párolt hal, 0,3 kg	sütőtálca vagy csepptálca	180	3	20 - 25
Hal egészben, 0,2 kg	sütőtálca vagy csepptálca	180	3	25 - 35
Halfilé, 0,3 kg	pizzaserpenyő huzalpolcon	180	3	25 - 30
Párolt hús, 0,25 kg	sütőtálca vagy csepptálca	200	3	35 - 45
Saslik, 0,5 kg	sütőtálca vagy csepptálca	200	3	25 - 30
Cookie (amerikai csokis keksz), 16 db	sütőtálca vagy csepptálca	180	2	20 - 30
Puszedli, 24 db	sütőtálca vagy csepptálca	180	2	25 - 35
Muffin, 12 db	sütőtálca vagy csepptálca	170	2	30 - 40
Sós aprósütemény, 20 db	sütőtálca vagy csepptálca	180	2	25 - 30

		 (°C)		 (perc)
Teasütemény omlós tésztából, 20 db	sütőtálca vagy csepptálca	150	2	25 - 35
Kosárka, 8 db	sütőtálca vagy csepptálca	170	2	20 - 30
Párolt zöldségek, 0,4 kg	sütőtálca vagy csepptálca	180	3	35 - 45
Vegetáriánus omlett	pizzaszerpenyő huzalpolcon	200	3	25 - 30
Mediterrán zöldségek, 0,7 kg	sütőtálca vagy csepptálca	180	4	25 - 30

11.3 Konvekciós levegő (nedves) - ajánlott tartozékok

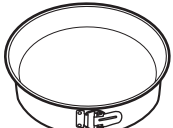





Használjon sötét, nem visszatükröző felületű tepsiket és edényeket. Ezek jobb hőelnyerő képességűek, mint a világos színű és visszatükröző felületű edények.







			
Pizzaszerpenyő	Sütőedény	Bögrés sütemény	Tortasütő forma
Sötét, nem visszatükröző felülettel 28 cm-es átmérő	Sötét, nem visszatükröző felülettel 26 cm-es átmérő	Kerámia 8 cm-es átmérő, 5 cm magasság	Sötét, nem visszatükröző felülettel 28 cm-es átmérő

11.4 Étélkészítési táblázatok a bevizsgáló intézetek számára

Információ a bevizsgáló intézetek számára

Tesztek az IEC 60350-1 szabványnak megfelelően.

				 (°C)	 (perc)	
Aprósütemény, 20 db/tepsi	Alsó + felső sütés	Sütő tálca	3	170	20 - 35	-
Aprósütemény, 20 db/tepsi	Hőlégbefúvás, Nagy Hőfok	Sütő tálca	3	150 - 160	20 - 35	-
Aprósütemény, 20 db/tepsi	Hőlégbefúvás, Nagy Hőfok	Sütő tálca	2 és 4	150 - 160	20 - 35	-

						
				(°C)	(perc)	
Almáspite, 2 forma, átmérő: 20 cm	Alsó + felső sütés	Sütőrács	2	180	70 - 90	-
Almáspite, 2 forma, átmérő: 20 cm	Hőlégbefűvás, Nagy Hőfok	Sütőrács	2	160	70 - 90	-
Zsíraltan piskóta- tészta, 26 cm átmérő- jű tortafor- ma	Alsó + felső sütés	Sütőrács	2	170	40 - 50	Melegítse elő a sütőt 10 percig
Zsíraltan piskóta- tészta, 26 cm átmérő- jű tortafor- ma	Hőlégbefűvás, Nagy Hőfok	Sütőrács	2	160	40 - 50	Melegítse elő a sütőt 10 percig
Zsíraltan piskóta- tészta, 26 cm átmérő- jű tortafor- ma	Hőlégbefűvás, Nagy Hőfok	Sütőrács	2 és 4	160	40 - 60	Melegítse elő a sütőt 10 percig
Linzer	Hőlégbefűvás, Nagy Hőfok	Sütő tálca	3	140 - 150	20 - 40	-
Linzer	Hőlégbefűvás, Nagy Hőfok	Sütő tálca	2 és 4	140 - 150	25 - 45	-
Linzer	Alsó + felső sütés	Sütő tálca	3	140 - 150	25 - 45	-
Toast ke- nyér, 4 - 6 db	Grill	Sütőrács	4	max.	1 - 5	Melegítse elő a sütőt 10 percig
Marhahús hamburger, 6 darab, 0,6 kg	Grill	Sütőrács, cseppátalca	4	max.	20 - 30	Helyezze a huzalpol- cot a negyedik szintre, míg a cseppátalcát a harmadik szintre. A sütési idő félidejében fordítsa meg az ételt. Melegítse elő a sütőt 10 percig

12. ÁPOLÁS ÉS TISZTÍTÁS

⚠ FIGYELMEZTETÉS!

Lásd a „Biztonság” című fejezetet.

12.1 Megjegyzések a tisztítással kapcsolatban



Tisztítószer

A készülék előlapját csak meleg vízzel és enyhe tisztítószerrel, mikroszálal ronggyal tisztítsa.

A fémfelületeket háztartási tisztítószerrel tisztítsa meg.

A szennyeződések enyhe mosogatószerrel távolítsa el.



Napi használat

A sütőteret minden használat után tisztítsa meg. A lerakódott zsír vagy egyéb maradvány tüzet okozhat.

A nedvesség lecsapódhat a készülékben vagy az ajtó üveglapján. A páralecsapódás csökkentése érdekében a sütés megkezdése előtt 10 percig üzemeltesse a készüléket. Ne tárolja az ételeket 20 percnél tovább a készülékben. Használat után kizárólag mikroszálal törlerönggyel törölje szárazra a készülék belsejét.



Tartozékok

Minden használat után tisztítsa és szárítsa meg a tartozékokat. Kizárólag mikroszálal törlerönggyel, langyos vízzel és enyhe mosogatószerrel végezze a tisztítást. A tartozékokat tilos mosogatógépben tisztítani.

A tapadásmentes edény tartozékokat ne tisztítsa súroló hatású tisztítószerrel vagy éles tárgyakkal.

12.2 Hogyan távolítsa el: Polctartók

A sütő tisztításához vegye ki a polctartókat.

- 1. lépés** Kapcsolja ki a sütőt, és várja meg, hogy lehűljön.
- 2. lépés** Húzza el a polctartó elülső részét az oldalfaltól.
- 3. lépés** Húzza el a polctartó hátulját az oldalfaltól, majd vegye ki a polctartót.
- 4. lépés** A polctartókat a kiszereléssel ellentétes sorrendben helyezze vissza. A teleszkópos sütősíneken található végállás ütközők előre nézzenek.

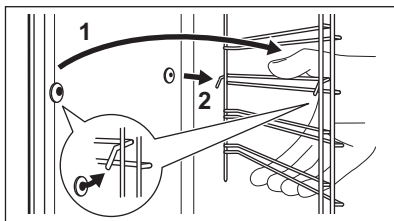
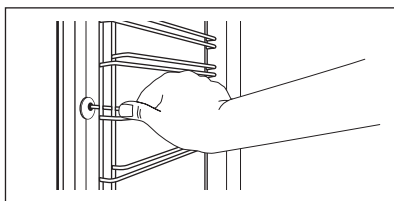

12.3 Hogyan használja: Pirolitikus tisztítás

A sütőt a Pirolitikus tisztítás funkcióval tisztítsa.



FIGYELMEZTETÉS!

Égés veszélye áll fenn.



VIGYÁZAT!

Amennyiben a készülék konyhaszkekrényébe egyéb berendezés is be van építve, ne használja azt, amikor ez a funkció működik. Ez kárt tehet a sütőben.

A Pirolitikus tisztítás előtt:

Kapcsolja ki a sütőt, és várja meg, hogy lehűljön.

Vegyen ki minden tartozékot a sütőtérből is távolítsa el.

Puha ruhával, langyos vízzel és enyhe mosogatószerrel tisztítsa meg a sütőtér alját és a sütőajtó üvegének belső oldalát.

1. lépés	2. lépés	3. lépés
Kapcsolja be a sütőt.	Nyomja meg:  / Tisztítás.	Válassza a tisztítás üzemmódot.
Kiegészítő funkció	Tisztítás üzemmód	Időtartam
Pirolitikus tisztítás, gyors	Enyhe tisztítás	1 h
Pirolitikus tisztítás, normál	Normál tisztítás	1 h 30 min
Pirolitikus tisztítás, intenzív	Alapos tisztítás	2 h 30 min



Amikor megkezdődik a tisztítás, a sütő ajtaja reteszeldődik, és a sütővilágítás kikapcsol. Magasabb fordulatszámon működik a hűtőventilátor.

STOP - megnyomásával a tisztítás a vége előtt bármikor leállítható. A sütőt ne használja, amíg az ajtózár szimbólum el nem tűnik a kijelzőről.

Amikor a tisztítás véget ér:

Kapcsolja ki a sütőt, és várja meg, hogy lehűljön.

Egy puha kendővel tisztítsa meg a sütőtérrel.

A sütőtér aljáról távolítsa el az ételmaradványokat.

12.4 Tisztítás Emlékeztető

Amikor az emlékeztető üzenet megjelenik, tisztítás elvégzése javasolt.

Használja a következő funkciót: Pirolitikus tisztítás.

12.5 Eltávolítás és visszaszerelés: Ajtó

A sütő ajtajába három üveglap van beépítve. Az ajtó és belső üveglapjai a tisztításhoz kivehetőek. Az üveglapok kiszérése előtt olvassa el „Az ajtó eltávolítása és visszaszerelése” c. rész összes utasítását.



VIGYÁZAT!

Ne használja a sütőt az üveglapok nélkül.

- 1. lépés** Nyissa ki teljesen az ajtót, és fogja meg mindkét zsanért.

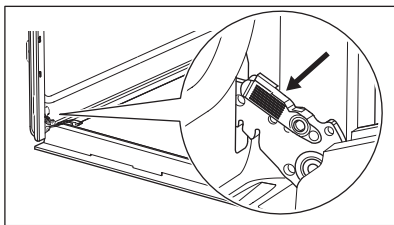

- 2. lépés** Emelje fel és húzza a reteszeket, amíg be-kattannak.

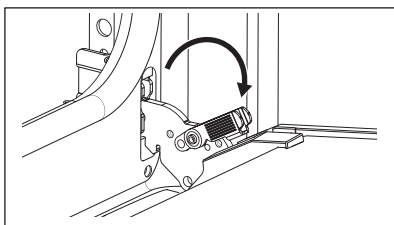

- 3. lépés** Csupka vissza a sütő ajtaját az első nyitási pozícióig (félig). Ezután emelje fel és húzza meg, majd vegye ki az ajtót a helyéről.

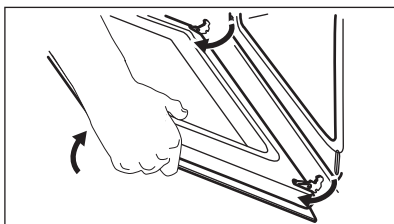

- 4. lépés** Helyezze a sütőajtót egy puha ruhával letakart egyenletes felületre.

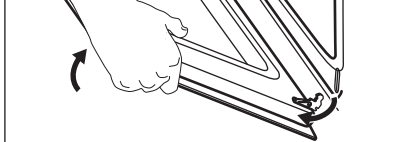

- 5. lépés** Tartsa az ajtó burkolatát (B) az ajtó felső szélénél a két oldalán, és nyomja befelé, hogy leválassza a zárósínt.

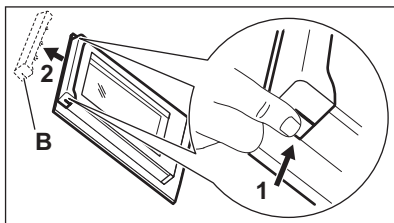

- 6. lépés** Húzza előre a díszlécezt az eltávolításhoz.

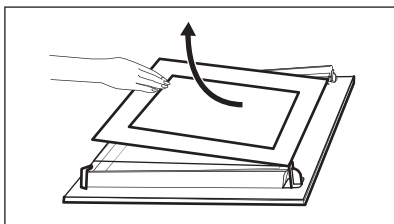

- 7. lépés** Egyenként fogja meg az ajtó üveglappait a felső szélüknél fogva, és óvatosan húzza azokat egyenként. Az eljárást a felső üveglappal kezdje. Ügyeljen arra, hogy az üveglap teljesen kicsússzon a sínből.

- 8. lépés** Tisztítsa meg az üveglapokat mosogatószeres vízzel. Óvatosan törölje szárazra az üveglapokat. Az üveglapokat tilos mosogatógépben tisztítani.

9. lépés

Tisztítás után tegye vissza az üveglapokat és a sütőajtót a helyére.

Ha az ajtó helyesen van beszerelve, a reteszek zárásakor kattánás hallható.

Ügyeljen arra, hogy az üveglapokat (A és B) megfelelő sorrendben tegye vissza. Ellenőrizze az üveglapok szélénél lévő szimbólumot / nyomatot. Mindegyiken különbözőképpen néz ki, így a szét- és összeszerelés könnyebb.

Helyes felszereléskor az ajtó díszléce kattánó hangot ad.

Ellenőrizze, hogy a középső üveglapot megfelelően helyezte-e az ágyzatba.

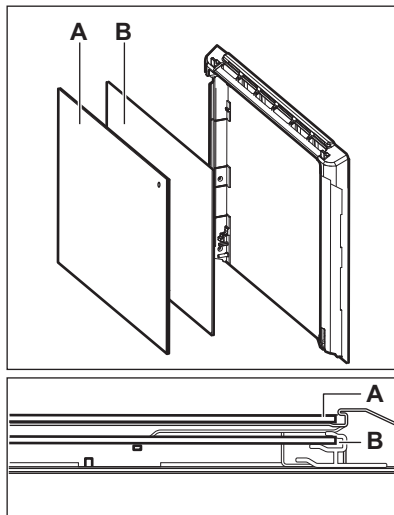

12.6 Hogyan cserélje: Lámpa

⚠ FIGYELMEZTETÉS!

Vigyázat! Áramütés-veszély!
Az izzó forró lehet.

A zsímaradék ráégésének elkerülésére mindig kendővel fogja meg a halogénizzót.

A sütővilágítás izzójának cseréje előtt:

1. lépés

Kapcsolja ki a sütőt. Várja meg, míg a sütő lehül.

2. lépés

Húzza ki a sütőt a hálózati aljzatból.

3. lépés

Tegyen egy kendőt a sütőtér aljára.

Hátsó lámpa

1. lépés Az üvegbura eltávolításához fordítsa azt az óramutató járásával ellentétes irányba.

2. lépés Tisztítsa meg az üvegbúrát.

3. lépés Cserélje ki az izzót egy megfelelő, 300 °C-ig hőálló izzóra.

4. lépés Szerelje fel az üvegbúrát.

13. HIBAELHÁRÍTÁS

FIGYELMEZTETÉS!

Lásd a „Biztonság” című fejezetet.

13.1 Mi a teendő, ha ...



A készülék nem kapcsol be vagy nem melegszik fel



Lehetséges ok

A készülék nincs csatlakoztatva az elektromos hálózathoz, vagy csatlakoztatása nem megfelelő.

Az óra nincs beállítva.

Az ajtó nem csukódik rendesen.

Leolvadt a biztosíték.

A készülék Gyerekzár be van kapcsolva.



Megoldás

Ellenőrizze, hogy a készülék megfelelően van-e csatlakoztatva az elektromos hálózathoz. Lásd a bekötési rajzot.

Állítsa be az órát, a részleteket lásd: Órafunkciók fejezet, Beállítás: Órafunkciók.

Teljesen zárja be az ajtót.

Ellenőrizze, hogy nem a biztosíték okozza-e a hibát. Ha a hiba többször előfordul, hívjon szakképzett villanyszerelőt.

Olvasa el a „Menü” c. fejezetben ezt az almenüt: Egyéb funkciók.



Alkotóelemek



Leírás

Kiéggett az izzó.



Megoldás

Cserélje ki az izzót. A részletekért olvassa el az „Ápolás és tisztítás” fejezetben ezt a szakaszt: Hogyan cserélje: Lámpa.

Az áramkimaradás mindig leállítja a tisztítást.

Ismételje meg a tisztítást, ha azt az áramkimaradás félbeszakította.

13.2 Hogyan kezelje: Hibakódok

Szoftverhiba esetén a kijelzőn hibaüzenet látható.

Ebben a szakaszban az olyan hibák listáját láthatja, melyeket saját maga is képes kezelni.



Kód és leírás



Megoldás

C2 - a Hűshőmérő szenzor a Pirolitikus tisztítás során a készüléktérben van.

Vegye ki az Hűshőmérő szenzor.

C3 - az ajtó nincs teljesen becsukva Pirolitikus tisztítás közben.

Csukja be az ajtót.

F111 - A Hűshőmérő szenzor nincs megfelelően az aljzatba illesztve.

Helyezze teljesen az aljzatba a Hűshőmérő szenzor.

F240, F439 - a kijelző érzékelőmezői nem működnek megfelelően.

Tisztítsa meg a kijelző felületét. Ügyeljen arra, hogy ne maradjon szennyeződés az érzékelőmezőkön.

F908 - a készülék rendszere nem tud csatlakozni a kezelőpanelhez.

Kapcsolja ki és be a készüléket.

13.3 A szerviz számára szükséges adatok

Ha nem talál megoldást egyedül a problémára, forduljon a márkakereskedőhöz vagy a hivatalos márkaszervizhez.

A márkaszerviz számára szükséges adatok az adattáblán találhatóak. Az adattábla a sütőtér elülső keretén található. Ne távolítsa el az adattáblát a készülék sütőterének keretéről.

Javasoljuk, hogy írja ide az adatokat:

Modell (Mod.)
Termékszám (PNC)
Sorozatszám (S.N.)

14. ENERGIAHATÉKONYSÁG

14.1 Termékismertető és termékismertető lap az EU Ecodesign és Energiacímkézési Szabályzatának megfelelően

Gyártó neve	Electrolux
Modellazonosító	EOE8P39V 949498474 EOE8P39X 949498473
Energiahatékonysági szám	81.2
Energiahatékonysági osztály	A+
Villamosenergia-fogyasztás normál terhelés, alsó + felső sütés mellett	0.93 kWh/ciklus
Energiafogyasztás normál terhelésnél, légkeveréses üzemmód mellett	0.69 kWh/ciklus
Sütőterek száma	1
Hőforrás	Elektromosság
Hangerő	72 l
A sütő fajtája	Beépíthető sütő

Tömeg	EOE8P39V	32.0 kg
	EOE8P39X	31.9 kg

IEC/EN 60350-1 - Háztartási elektromos főzőkészülékek – 1. rész: Tűzhelyek, sütők, gőzsütők és grillezők - A teljesítmény mérésére szolgáló módszerek.

14.2 Energiatakarékosság

 A készülék több funkcióval is segít energiát megtakarítani a mindennapos főzés során.

Gondoskodjon arról, hogy a készülék működése közben az ajtó legyen becsukva. Sütés közben ne nyissa ki túl gyakran a készülék ajtaját. Tartsa tisztán az ajtótomítést, és ügyeljen rá, hogy megfelelően legyen a helyére rögzítve.

Fém főzőedényeket használjon az energiatakarékosság javítása érdekében.

Amikor lehetséges, kerülje a készülék előmelegítését.

Ha egyszerre több ételt készít, a sütések közötti szünet legyen a lehető legrövidebb.

Légkeveréses sütés

Amikor csak lehetséges, a sütőfunkciókat légkeveréssel használja az energiatakarékosság érdekében.

Maradékhő

Ha a Időtartam funkcióval rendelkező program be van kapcsolva, és a sütési idő 30 percnél hosszabb, a fűtőelemek egyes készülékfunkcióknál automatikusan kikapcsolnak.

A sütővilágítás és a légkeverés továbbra is működik. Amikor kikapcsolja a készüléket, a

kijelző megjeleníti a maradékhőt. A maradékhőt használhatja az étel melegen tartásához.

A 30 percnél hosszabb ideig tartó sütés során a befejezés előtt 3 - 10 perccel csökkentse a készülék hőmérsékletét a minimum értékre. A készülékben levő maradékhő tovább folytatja a sütést.

A maradékhőt más ételek felmelegítéséhez is használhatja.

Ételek melegen tartása

A maradékhőt használhatja az étel melegen tartásához. Ehhez válassza a lehető legalacsonyabb hőmérséklet-beállítást. A maradékhő visszajelző vagy a hőmérséklet megjelenik a kijelzőn.

Sütés kikapcsolt sütővilágítással

Sütés közben kapcsolja ki a sütővilágítást. Csak akkor kapcsolja be, amikor szükség van rá.

Konvekciós levegő (nedves)

A funkciót arra tervezték, hogy energiát takarítson meg a sütés során.

E funkció használatakor a sütővilágítás 30 másodperc elteltével automatikusan kikapcsol. A sütővilágítást ismét bekapcsolhatja, azonban ez a lépés csökkenti a várható energiamegtakarítás mértékét.

15. A MENÜ FELÉPÍTÉSE

15.1 Menü

Menüpont	Alkalmazás
Előre Programozott Sütés	Automatikus programok listázása.

Menüpont		Alkalmazás
Tisztítás		Tisztítóprogramok listázása.
Kedvencek		Kedvenc beállítások listázása.
Egyéb funkciók		A készülék konfigurációjának beállítására szolgál.
Beállítások	Beállítás	A készülék konfigurációjának beállítására szolgál.
	Szerviz	A szoftver verziószám és a konfiguráció megjelenítése.

15.2 Almenü ehhez: Tisztítás

Almenü	Alkalmazás
Pirolitikus tisztítás, gyors	Időtartam: 1 h.
Pirolitikus tisztítás, normál	Időtartam: 1 h 30 min.
Pirolitikus tisztítás, intenzív	Időtartam: 2 h 30 min.

15.3 Almenü ehhez: Egyéb funkciók

Almenü	Alkalmazás
Sütő világítás	A sütővilágítás be- és kikapcsolása.
Gyerekszár	Megakadályozza a készülék véletlen bekapcsolását. Ha a beállítás be van kapcsolva, a(z) Gyerekszár szöveg jelenik meg a kijelzőn, amikor bekapcsolja a készüléket. A készülék használatához válassza ki a kód betűit ábécé sorrendben. Ha a kiegészítő funkció be van kapcsolva és a készülék ki van kapcsolva, a készülékajtó reteszelve van. Bekapcsolt kiegészítő funkció mellett is hozzáférhető az időzítő, a távirányítás és a sütővilágítás.
Gyors Felfűtés	Lerövidíti a felfűtési időt. Ez csak bizonyos készülékfunkcióknál áll rendelkezésre.
Tisztítás Emlékeztető	Az emlékeztető be- és kikapcsolása.
Idő Kijelzés	Az óra be- és kikapcsolása.
Digitális óra stílus	Az időkijelzés formátumának módosítása.

15.4 Almenü ehhez: Beállítás

Almenü	Leírás
Nyelv	Beállítja a készülék nyelvét.
Kijelző Fényerő	A kijelző fényerejének beállítása.
Nyomógomb Hang	Az érintőmezők hangjának be- és kikapcsolása. A hang elnémítása nem lehetséges a következőnél: ① funkciót.
Figyelmeztető hangerő	A gombnyomások és jelzések hangerejének beállítása.

Almenü	Leírás
Pontos idő	A pontos idő és dátum beállítása.

15.5 Almenü ehhez: Szerviz





Almenü	Leírás
Demo üzemmód	Aktiváló / inaktíváló kód: 2468
Szoftver verzió	Szoftver verzióra vonatkozó információk.
Összes beállítás törlése	Visszaállítás gyári beállításokra.

16. EGYSZERŰ!



Az első használat előtt be kell állítania az alábbiakat:

Nyelv	Kijelző Fényerő	Nyomógomb Hang	Figyelmeztető hang-erő	Pontos idő
-------	-----------------	----------------	------------------------	------------

Ismerkedjen meg a kezelőpanelen és a kijelzőn található alapvető ikonokkal:



 Be / Ki	 Menü	 Kedvencek	 Időzítő	 Húshőmérő szenzor	START / STOP
---	--	---	---	---	--------------

A készülék használatának megkezdése

Gyors elindítás	Kapcsolja be a készüléket, majd kezdjen főzni alapértelmezett hőmérséklettel és funkció időtartammal.	1. lépés	2. lépés	3. lépés
		Tartsa megnyomva az alábbi gombot:  funkciót.	 ... - válassza ki a kívánt funkciót.	Nyomja meg: START funkciót.

Gyors kikapcsolás	A készüléket bármikor, bármilyen képernyőről vagy üzenetről ki lehet kapcsolni.	 - tartsa nyomva a gombot, amíg a készülék ki nem kapcsol.
-------------------	---	---



Főzés elindítása

1. lépés	2. lépés	3. lépés	4. lépés	5. lépés
 - a gomb megnyomásával kapcsolja be a készüléket.	 ... - válassza ki a sütő-funkciót.	 - állítsa be a következőt: hőmérséklet.	OK - nyomja meg a megerősítéshez.	START - nyomja meg a főzés elindításához.

Sajátítsa el a gyors főzés módszerét

Használja az automatikus programokat az étel gyors elkészítéséhez az alapértelmezett beállításokkal:

Sajátítsa el a gyors főzés módszerét

Előre Programozott Sütés	1. lépés	2. lépés	3. lépés	4. lépés
	Nyomja meg:  funkciót.	Nyomja meg:  funkciót.	Nyomja meg a következőt:  Előre Programozott Sütés.	Válassza ki az ételt.



A sütés időtartamának beállításához használja a gyors funkciókat

10% befejezési segéd

Használja a 10% befejezési segédet, hogy további időtartamot adjon hozzá, amikor a főzési időből 10% maradt fenn.

A sütési idő meghosszabbításához nyomja meg a **+1perc** gombot.

17. KÖRNYEZETVÉDELMI TUDNIVALÓK

A  következő jelzéssel ellátott anyagokat hasznosítsa újra. Újrahasznosításhoz tegye a megfelelő konténerekbe a csomagolást. Járujjon hozzá környezetünk és egészségünk védelméhez, és hasznosítsa újra az elektromos és elektronikus hulladékot. A 

tiltó szimbólummal ellátott készüléket ne dobja a háztartási hulladék közé. Juttassa el a készüléket a helyi újrahasznosító telepre, vagy lépjen kapcsolatba a hulladékkezelésért felelős hivatallal.

Laipni lūdzam Electrolux pasaulē! Pateicamies jums, ka iegādājāties mūsu ierīci.



saņemtu lietošanas ieteikumus un brošūras, kā arī traucējummeklēšanas, servisa un remonta informāciju:

www.electrolux.com/support

Izmaiņu tiesības rezervētas.

SATURS

1. DROŠĪBAS INFORMĀCIJA.....	219
2. DROŠĪBAS NORĀDĪJUMI.....	221
3. UZSTĀDĪŠANA.....	224
4. IZSTRĀDĀJUMA APRAKSTS.....	226
5. VADĪBAS PANELIS.....	226
6. PIRMS PIRMĀS LIETOŠANAS REIZES.....	228
7. IZMANTOŠANA IKDIENĀ.....	228
8. PULKSTEŅA FUNKCIJAS.....	231
9. PIEDERUMU LIETOŠANA.....	233
10. PAPILDFUNKCIJAS.....	235
11. PADOMI UN IETEIKUMI.....	236
12. KOPŠANA UN TĪRĪŠANA.....	239
13. PROBLĒMRISINĀŠANA.....	243
14. ENERGOEFEKTIVITĀTE.....	244
15. IZVĒLNES STRUKTŪRA.....	246
16. TAS IR VIENKĀRŠĪI!.....	247
17. APSVĒRUMI PAR VIDES AIZSARDZĪBU.....	248

1. ⚠ DROŠĪBAS INFORMĀCIJA

Pirms ierīces uzstādīšanas un lietošanas rūpīgi izlasiet pievienotos norādījumus. Ražotājs neatbild par savainojumiem un bojājumiem, kas radušies ierīces nepareizas uzstādīšanas vai izmantošanas rezultātā. Glabājiet šīs instrukcijas drošā, pieejamā vietā, lai tās varētu izmantot nākotnē.

1.1 Bērnu un neaizsargātu personu drošība

- Šo ierīci drīkst izmantot bērni no 8 gadu vecuma un cilvēki ar ierobežotām fiziskām, sensorām vai garīgām spējām vai pieredzes un zināšanu trūkumu atbildīgas personas uzraudzībā vai, ja tie ir informēti par ierīces drošu lietošanu

un izprot potenciālos riskus. Bērniem no līdz 8 gadu vecumam un personām ar ļoti plašu un sarežģītu invaliditāti jāliedz piekļuve ierīcei, ja vien tos nepārtraukti neuzrauga.

- Mazi bērni jāuzrauga, lai viņi nerotaļātos ar ierīci.
- Neļaujiet bērniem tuvoties iepakojumam un atbrīvojieties no tā pienācīgā veidā.
- UZMANĪBU: Ierīce un tās pieejamās detaļas lietošanas laikā sakarst. Neļaujiet bērniem un mājdzīvniekiem atrasties ierīces tuvumā, kad tā tiek lietota vai atdziest.
- Ja ierīcei ir bērnu drošības ierīce, tā jāaktivizē.
- Bērni nedrīkst tīrīt ierīci un veikt tās apkopi bez uzraudzības.

1.2 Vispārīgā drošība

- Šī ierīce paredzēta tikai ēdiena gatavošanai.
- Šī ierīce ir izstrādāta tikai izmantošanai mājas apstākļos un telpās.
- Šo ierīci var izmantot birojos, viesnīcu viesu numuriņos, pansiju viesu numuriņos, lauku viesu mājās un citās līdzīgās uzturēšanās vietās, kurās izmantošana nepārsniedz (vidējo) mājsaimniecības lietošanas intensitāti.
- Ierīces uzstādīšanu un vada nomaiņu drīkst veikt tikai kvalificēts speciālists.
- Nelietojiet ierīci pirms tās iebūvēšanas.
- Pirms visu veidu apkopes veikšanas atvienojiet ierīci no elektrotīkla.
- Ja elektrības vads ir bojāts, lai izvairītos no elektrības trieciena riska, tas jānomaina ražotājam, pilnvarotam servisa centram vai citam kvalificētam speciālistam.
- UZMANĪBU: Pirms spuldzes nomaiņas pārlicinieties, ka ierīce ir izslēgta, lai izvairītos no strāvas trieciena iespējamības.
- UZMANĪBU: Ierīce un tās pieejamās detaļas lietošanas laikā sakarst. Nepieskarieties sildelementiem un ierīces iekšienes virsmai.
- Vienmēr izmantojiet cimdus, lai izņemtu vai ievietotu papildpiederumus vai gatavošanas traukus.

- Lietojiet tikai šai ierīcei paredzēto ēdiena sensoru (temperatūras sensoru).
- Lai izņemtu plauktu balstus, vispirms pavelciet nost no sānu sienām plauktu balsta priekšpusi, un tad aizmugurējo daļu. Uzstādiet plauktu atbalstus, veicot iepriekšminētās darbības pretējā secībā.
- Ierīces tīrīšanai neizmantojiet tvaika tīrītāju.
- Plīts virsmas stikla durvju tīrīšanai neizmantojiet raupjus, abrazīvus tīrīšanas līdzekļus vai asus metāla skrāpjus, jo tie var saskrāpēt virsmas, un tādējādi stikls var saplīst.
- Pirms pirolītiskās tīrīšanas izņemiet piederumus no cepeškrāsns un noslaukiet izlijušās vielas.

2. DROŠĪBAS NORĀDĪJUMI

2.1 Uzstādīšana



BRĪDINĀJUMS!

Ierīci drīkst uzstādīt tikai sertificēti speciālisti.

- Noņemiet visu iesaiņojumu.
- Neuzstādiet un nelietojiet bojātu ierīci.
- Ievērojiet kopā ar ierīci piegādātās uzstādīšanas norādes.
- Vienmēr uzmanīgi pārvietojiet ierīci, jo tā ir smaga. Vienmēr izmantojiet drošības cimdus un slēgtus apavus.
- Nevelciet ierīci aiz roktura.
- Uzstādiet ierīci drošā un atbilstošā vietā, kas atbilst uzstādīšanas prasībām.
- Nodrošiniet starp blakus uzstādītām ierīcēm piemērotu attālumu.
- Pirms ierīces uzstādīšanas pārliecinieties, ka būs iespējams brīvi atvērt tās durvis.
- Ierīce ir aprīkota ar elektrisku dzesēšanas sistēmu. Tā ir jādarbina ar elektrības padevi.

Skapīša minimālais augstums (skapīša zem darba virsmas minimālais augstums)	590 (600) mm
---	--------------

Skapīša platums	560 mm
-----------------	--------

Skapīša dziļums	550 (550) mm
-----------------	--------------

Ierīces priekšpusē augstums	594 mm
Ierīces aizmugures augstums	576 mm
Ierīces priekšpusē platums	595 mm
Ierīces aizmugures platums	559 mm
Ierīces dziļums	569 mm
Ierīces iebūvēšanas dziļums	548 mm
Ierīces dziļums ar atvērtām durvīm	1022 mm
Ventilācijas atveres minimālais izmērs. Atvere apakšējā aizmugurējā daļā	560x20 mm
Strāvas kabeļa garums. Kabelis tiek novietots aizmugurējā labajā stūrī	1500 mm
Montāžas skrūves	4x25 mm

2.2 Elektrotīkla savienojums



BRĪDINĀJUMS!

Ugunsgrēka un elektrošoka risks!

- Elektrības padeves pieslēgšana jāveic sertificētam elektriķim.

- Ierīci jābūt iezemētai.
- Pārlicinieties, ka tehnisko datu plāksnītē norādītie parametri atbilst elektrotīkla parametriem.
- Vienmēr izmantojiet pareizi uzstādītu un drošu kontaktligzdu.
- Nelietojiet daudzkontakta adapterus vai pagarinātājus.
- Rīkojieties uzmanīgi, lai nesabojātu kontaktspraudni un kabeli. Ja iekārtas elektropadeves kabeli nepieciešams nomainīt, to jāveic tuvākajā autorizētajā servisa centrā.
- Neļaujiet strāvas kabeļiem saskarties ar ierīces durvīm vai nišu zem ierīces vai atrasties to tuvumā, it īpaši, ja tā darbojas vai durvis ir karstas.
- Daļas, kas nodrošina aizsardzību pret elektrošoku no strāvu vadošiem un izolētajiem elementiem, jānostiprina tā, lai tos nevarētu noņemt bez instrumentiem.
- Pieslēdziet kontaktspraudni kontaktligzdai tikai uzstādīšanas beigās. Pārbaudiet, vai pēc uzstādīšanas kontaktspraudnim var brīvi piekļūt.
- Ja kontaktligzda ir vaļīga, neievietojiet tajā kontaktspraudni.
- Nekad neatslēdziet ierīci no tīkla, velkot aiz strāvas kabeļa. Vienmēr velciet aiz kontaktspraudņa.
- Ir jāizmanto atbilstošas izolācijas ierīces: automātslēdži, drošinātāji (no turētājiem izskrūvējami drošinātāji), zemējuma noplūdes automātslēdži un savienotāji.
- Elektroinstalācijā jābūt izolācijas ierīcei, kas ļauj atvienot ierīci no visiem elektrotīkla poliem. Izolācijas ierīcē atstarpei starp kontaktiem jābūt vismaz 3 mm.
- Pilnībā aizveriet ierīces durvis pirms kontaktspraudņa ievietošanas elektrotīkla kontaktligzdā.
- Šī ierīce ir aprīkota ar barošanas vadu un kontaktdakšu.

Uzstādīšanai un nomaiņai Eiropā piemērotie kabeļu veidi:

H07 RN-F, H05 RN-F, H05 RRF, H05 VV-F, H05 V2V2-F (T90), H05 BB-F

Kabeļa dati ir norādīti Tehnisko datu plāksnītes kopjaudas sadaļā. Tāpat jūs varat aplūkot tabulu:

Kopējā jauda (W)	Vada šķērsgriezums (mm ²)
maksimāli 1380	3x0.75
maksimāli 2300	3x1
maksimāli 3680	3x1.5

Zemējuma vadam (zaļas/dzeltenas krāsas kabelis) jābūt par 2 cm garākam nekā brūnajam fāzes un zilajam neitrālajiem kabeļiem.

2.3 Lietošana

BRĪDINĀJUMS!

Pastāv traumu, apdegumu, elektrošoka vai sprādziena risks.

- Nemainiet šī produkta specifikāciju.
- Pārlicinieties, ka ierīces ventilācijas atveres nav nosprostotas.
- Lietošanas laikā neatstājiet ierīci bez uzraudzības.
- Izslēdziet ierīci pēc katras lietošanas reizes.
- Ievērojiet piesardzību, atverot ierīces durvis, kamēr tā darbojas. Var notikt karsta gaisa izplūšana.
- Nelietojiet ierīci ar mitrām rokām, vai ja ierīce nonākusi saskarē ar ūdeni.
- Nepielietojiet spiedienu uz cepeškrāsns durvīm.
- Nelietojiet ierīci kā darba virsmu vai uzglabāšanai paredzētu virsmu.
- Atveriet ierīces durvis piesardzīgi. Izmantojot sastāvdaļas, kas satur spirtu, var rasties spirta tvaiku un gaisa maisījums.
- Neļaujiet dzirkstelēm vai atvērta liesmai nonākt saskarē ar ierīci, kad atverat durvis.
- Neievietojiet ierīcē un neglabājiet tās tuvumā vai uz tās viegli uzliesmojošas vielas vai ar viegli uzliesmojošām vielām piesūcinātus priekšmetus.

BRĪDINĀJUMS!

Pastāv ierīces bojājumu risks.

- Lai novērstu emaljas bojājumus vai krāsas maiņu:

- neievietojiet cepeškrāsns traukus vai citus priekšmetus nepastarpināti uz ierīces grīdas.
- nenovietojiet alumīnija foliju nepastarpināti uz ierīces grīdas;
- neļaujiet ūdeni karstā ierīcē.
- neatstājiet ierīcē mitrus traukus un produktus pēc gatavošanas beigām.
- ievērojiet piesardzību, izņemot vai ievietojot papildaprīkojumu.
- Emaljas vai nerūsējošā tērauda krāsas maiņa neietekmē ierīces darbību.
- Mitrām kūkām izmantojot dziļo pannu. Augļu sulas var radīt paliekošus traipus.
- Vienmēr gatavojiet pārtiku ar aizvērtām ierīces durvīm.
- Ja ierīce ir uzstādīta aiz mēbeļu paneļa (piemēram, aiz durvīm), pārliecinieties, ka ierīces darbības laikā šīs durvis nekad nav aizvērtas. Aiz aizvērtā mēbeļu paneļa var uzkrāties siltums un mitrums un attiecīgi izraisīt ierīces, iebūvētās mēbeles vai grīdas bojājumus. Neaizveriet mēbeļu paneli līdz ierīce pēc lietošanas nav pilnīgi atdzisusi.

2.4 Aprūpe un tīrīšana

BRĪDINĀJUMS!

Pastāv traumu, ugunsgrēka vai ierīces bojājumu risks.

- Pirms apkopes izslēdziet ierīci un atvienojiet to no elektrotīkla.
- Pārliecinieties, vai ierīce ir auksta. Pastāv risks, ka stikla paneli var iepīst.
- Ja durvju stikla paneli tiek bojāti, nomainiet tos nekavējoties. Sazinieties ar pilnvaroto servisa centru.
- Neņemot durvis no ierīces, rīkojieties uzmanīgi. Durvis ir smagas!
- Regulāri tīriet ierīci, lai novērstu virsmas materiāla sabojāšanos.
- Tīriet ierīci ar mitru mīkstu drānu. Izmantojiet tikai neitrālus mazgāšanas līdzekļus. Neizmantojiet abrazīvus izstrādājumus, abrazīvus sūkļus, šķīdinātājus vai metāla priekšmetus.
- Ja lietojat cepeškrāsns tīrīšanai paredzētus aerosolus, ievērojiet ražotāja drošības norādījumus, kas atrodami uz iepakojuma.

2.5 Pirolītiskā tīrīšana

BRĪDINĀJUMS!

Savainojumu/aizdegšanās/ķīmisko izmešu (dūmu) risks pirolītiskajā režīmā.

- Pirms pirolītiskās tīrīšanas un iepriekšējās karsēšanas izņemiet no cepeškrāsns iekšpusēs.
 - Jebkurus pārmērīgus pārtikas atlikumus, izlījušo/ uzkrājušos eļļu vai taukvielas.
 - Visus izņemamos priekšmetus (tostarp, plaukti, sānu vadotnes utt. daļas, kuras ietilpst iekārtas komplektācijā), jo īpaši nepiedegošos katlus, pannas, paplātes, piederumus utt.
- Uzmanīgi izlasiet visas norādes par pirolītisko tīrīšanu.
- Neļaujiet bērniem tuvoties iekārtai, kamēr darbojas pirolītiskā tīrīšana. Ierīce kļūst ļoti karsta un no priekšējām ventilācijas atverēm izplūst karsts gaiss.
- Pirolītiskā tīrīšana ir augstas temperatūras process, kurš var izraisīt izgarojumu rašanos no gatavotās pārtikas atliekām un konstrukcijas materiāliem, tāpēc patērētājiem tiek ieteikts tālāk minētais.
 - nodrošiniet labu ventilāciju pirolītiskās tīrīšanas laikā un pēc tās.
 - nodrošiniet labu ventilāciju iepriekšējās karsēšanas laikā un pēc tās.
- Neizslāktiet vai neizļaujiet ūdeni uz cepeškrāsns durvīm pirolītiskās tīrīšanas laikā vai pēc tās, lai izvairītos no stikla paneļu bojāšanas.
- Ar pirolītisko funkciju aprīkoto cepeškrāšņu / gatavoto ēdienu palieku izdalītie izgarojumi, saskaņā ar aprakstu, nav kaitīgi cilvēkiem, tai skaitā maziem vai personām ar veselības traucējumiem.
- Pirolītiskās tīrīšanas un iepriekšējās karsēšanas laikā un pēc tās turiet mājdzīvniekus tālāk no iekārtas. Mazi mājdzīvnieki (it īpaši putni un rāpuļi) var būt ļoti jutīgi pret temperatūras izmaiņām un radītajiem izgarojumiem.
- Nepiedegošās virsmas uz katliem, pannām, paplātēm utt. var tikt bojātas ar pirolītiskās tīrīšanas procesa augsto temperatūru visās pirolītiskajās

cepeškrāsnīs un tās var būt arī neliela daudzuma kaifiņu izgarojumu avots.

2.6 Iekšējais apgaismojums

BRĪDINĀJUMS!

Elektrošoka risks.

- Informācija par šajā produktā esošo lampu (lampām) un atsevišķi nopērkamajām rezerves lampām: Šīs lampas ir paredzētas ekstremāliem fiziskajiem apstākļiem, piemēram, temperatūrai, vibrācijai, mitrumam, mājsaimniecības ierīcēs vai paredzētas informēšanai par ierīces darbības statusu. Tās nav paredzētas citiem lietošanas veidiem un nav piemērotas mājsaimniecības telpu apgaismojumam.
- Šis ražojums satur gaismas avotu, kura energoefektivitātes klase ir G.
- Izmantojiet tikai tādu pašu specifikāciju spuldzes.

2.7 Serviss

- Lai salabotu ierīci, sazinieties ar pilnvarotu servisa centru.
- Izmantojiet tikai oriģinālās rezerves daļas.

2.8 Utilizācija

BRĪDINĀJUMS!

Pastāv traumu un nosmakšanas risks.

- Sazinieties ar vietējās pašvaldības iestādēm, lai noskaidrotu, kā utilizēt ierīci.
- Atvienojiet ierīci no elektropadeves.
- Nogrieziet strāvas kabeli netālu no ierīces un utilizējiet to.
- Noņemiet durvju fiksatoru, lai bērni vai mājdzīvnieki nevarētu sevi iesprostot ierīcē.

3. UZSTĀDĪŠANA

BRĪDINĀJUMS!

Skatiet sadaļu "Drošība".

3.1 Iebūve



www.youtube.com/electrolux
www.youtube.com/aeg

How to install your AEG/Electrolux
Oven - Column installation



4. IZSTRĀDĀJUMA APRAKSTS

4.1 Vispārējs pārskats

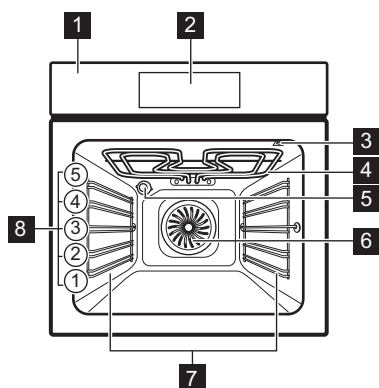

- 1 Vadības panelis
- 2 Elektroniskais programmētājs
- 3 Termozondes kontaktlīdziņa
- 4 Sildelements
- 5 Lampa
- 6 Ventilators
- 7 Plaukta atbalsts, izņemams
- 8 Plauktu līmeņi

4.2 Papildpiederumi

- **Restots plaukts**
Gatavošanas traukiem, kūku formām, cepešiem.
- **Cepamā Paplāte**
Kūkām un biskvītiem.
- **Grila/cepmā panna**
Paredzēts(-a) aprūnināšanai un cepšanai vai kā paliktnis tauku savākšanai.

- **Termozonde**
Ēdiena gatavības pakāpes noteikšanai.
- **Teleskopiskās vadotnes**
Izmantojot teleskopiskās vadotnes, jūs varat ērtāk ievietot cepeškrāsnī un izņemt no tās paplātes.

5. VADĪBAS PANELIS

5.1 Vadības paneļa pārskats

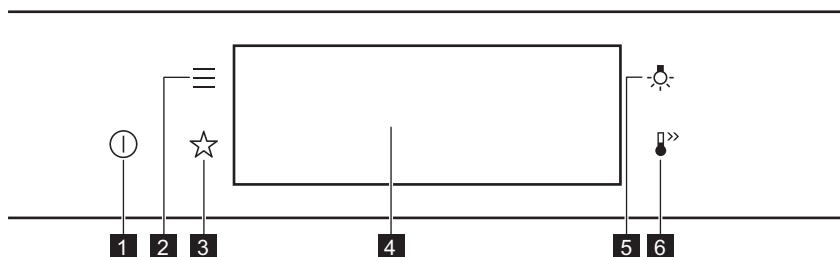

1	Ieslēgt / Izslēgt	Nospiediet un turiet nospiešu, lai ieslēgtu un izslēgtu ierīci.
2	Izvēlne	Norāda ierīces funkcijas.
3	Biežāk lietotie	Uzskaita iecienītākos iestatījumus.
4	Displejs	Rāda ierīces pašreizējos iestatījumus.
5	Lampas slēdzis	Lai ieslēgtu un izslēgtu lampu.
6	Ātrā uzsilšana	Lai ieslēgtu un izslēgtu funkciju: Ātrā uzsilšana.



Piespiediet

Pieskarieties virsmai ar pirksta galu.



Pavirziet

Slidiniet pirksta galu pāri virsmai.



Nospiediet un turiet nospiešu

Pieskarieties virsmai uz 3 sekundēm.

5.2 Displejs

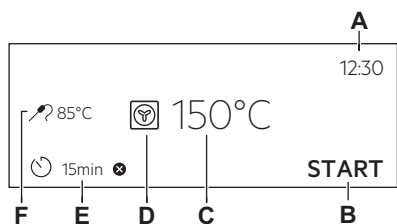

Displejs ar galveno funkciju kopu.

- A. Diennakts laiks
- B. SĀKT/PĀRTRAUKT
- C. Temperatūra
- D. Karsēšanas funkcijas
- E. Taimers
- F. Termozonde (tikai atsevišķiem modeļiem)

Displeja indikatori

Pamata indikatori – lai pārvietotos pa izvēlni displejā.



Izvēles/iestatījumu apstiprināšana.



Izvēlnē atgriezties vienu līmeni atpakaļ.



Pēdējās darbības atcelšana.



Iespēju ieslēgšana un izslēgšana.

Skaņas signāls funkciju indikatori — beidzoties iestatītajam gatavošanas laikam, atskan skaņas signāls.



Funkcija ir ieslēgta.



Funkcija ir ieslēgta. Ēdiena gatavošana beidzas automātiski.



Skaņas signāls ir izslēgts.

Taimera indikatori



Lai iestatītu funkciju: Atliktais starts.



Iestatījuma atcelšana.

6. PIRMS PIRMĀS LIETOŠANAS REIZES

BRĪDINĀJUMS!

Skatiet sadaļu "Drošība".

6.1 Sākotnējā tīrīšana

1. solis.	2. solis	3. solis
No ierīces izņemiet piederumus un noņemamos plauktu balstus.	Tīriet ierīci un piederumus tikai ar mikrošķiedras drānu, siltu ūdeni un maigu tīrīšanas līdzekli.	Ievietojiet ierīcē piederumus un izņemamos plauktu balstus.



6.2 Pirmreizējais savienojums

Displejs rāda "Laiņi lūdzam!" ziņojumu pēc pirmās savienošanās.

Iestatīšana: Valoda, Displeja spilgtums, Taustiņu skaņa, Skaņas signāla skaļums, Diennakts laiks.

6.3 Sākotnējā uzkarsēšana

Iepriekš uzkarsējiet tukšu cepeškrāsni pirms pirmās lietošanas.

1. solis	Izņemiet no cepeškrāsns visus piederumus un noņemamos plauktu balstus.
2. solis	Iestatiet maksimālo temperatūru funkcijai:  Ļaujiet cepeškrāsnij darboties 1 st.
3. solis	Iestatiet maksimālo temperatūru funkcijai:  Ļaujiet cepeškrāsnij darboties 15 min.

 Iepriekšējās karsēšanas laikā no cepeškrāsns var izdalīties aromāts un dūmi. Nodrošiniet telpā ventilāciju.

7. IZMANTOŠANA IKDIENĀ

BRĪDINĀJUMS!

Skatiet sadaļu "Drošība".

7.1 Iestatīšana. Karsēšanas funkcijas

1. solis	Ieslēdziet cepeškrāsni. Displejā ir redzama noklusējuma karsēšanas funkcija.
2. solis	Nospiediet karsēšanas funkcijas simbolu  , lai atvērtu apakšizvēlni.
3. solis	Atlasiet karsēšanas funkciju un nospiediet: OK . Displejs rāda iestatīto temperatūru.

4. solis	Temperatūras iestatīšana. Nospiediet OK .
5. solis	Nospiediet START . Termozonde – jūs varat pievienot sensoru jebkurā brīdī pirms ēdiena gatavošanas vai tās laikā.
STOP – nospiediet, lai izslēgtu karsēšanas funkciju.	
6. solis	Izslēdziet cepeškrāsni.

7.2 Iestatīšana Gatavošanas palīgs



Katram ēdienam šajā apakšizvēlnē ir ieteikta funkcija un temperatūra. Jūs varat mainīt laiku un temperatūru.

Dažus ēdienus var gatavot arī ar:

- Automātisks svars
- Termozonde



Ēdiena sagatavotības pakāpe:

- Pusjēls vai Mazāk
- Vidēji
- Labi izcepts vai Vairāk

1. solis	Ieslēdziet cepeškrāsni.
2. solis	Nospiediet:  .
3. solis	Nospiediet:  . Ievadiet: Gatavošanas palīgs.
4. solis	Atlasiet ēdienu vai ēdiena veidu.
5. solis	Nospiediet START .

7.3 Karsēšanas funkcijas

STANDARTS

Karsēšanas funkcija	Lietošana
 Grils	Pilnu produktu grilēšanai un maizes grauздēšanai.
 Infratermiskā grilēšana	Lielākus cepeša gabalu un mājputnu gaļas ar kauliem cepšanai vienā plaukta līmenī. Sacepumu pagatavošana un apbrūnināšana.
 Karsēšana ar ventilatoru	Ēdiena vienlaicīgai gatavošanai trīs plauktu pozīcijās un ēdiena žāvēšanai. Iestatiet temperatūru par 20 līdz 40 °C zemāk nekā funkcijai Augš./Apakškarsēšana.

Karsēšanas funkcija Lietošana**Saldēta pārtika**

Pusfabrikātu kraukšķīguma panākšanai, piem., kartupeļiem frī, kartupeļu kroketēm vai pildītām pankūciņām.

**Augš./Apakškarsēšana**

Ēdiena gatavošana un cepšana viena plaukta līmenī.

**Picas funkcija**

Picas cepšanai. Kārtīgai apbrūnināšanai, lai padarītu kraukšķīgu apakšu.

**Apakškarsēšana**

Kūku ar kraukšķīgu pamatni cepšanai un pārtikas konservēšanai.

**Maizes cepšana**

Izmantojiet šo funkciju, lai pagatavotu maizi un bulciņas ar profesionāla konditora izpildījumam pielīdzināmu kraukšķīgumu, krāsu un garozas spīdumu.

**Mīklas raudzēšana**

Rauga mīklas paātrinātai uzraudzēšanai. Tā novērš rauga mīklas virspuses izžūšanu un saglabā mīklas elastīgumu.

SPECIĀLIE**Karsēšanas funkcija Lietošana****Konservēšana**

Dārzeņu konservēšanai (piem., marinēti dārzeņi).

**Žāvēšana**

Šķēlēs sagrieztu augļu, dārzeņu un sēņu kaltēšanai.

**Trauku uzsildīšana**

Šķīvju uzsildīšanai pirms ēdiena pasniegšanas.

**Atkausēšana**

Ēdiena atkausēšanai (dārzeņi un augļi). Atkausēšanas laiks ir atkarīgs no sasaldētās pārtikas daudzuma un izmēra.

**Sacepums**

Tādiem ēdieniem kā lazanja un kartupeļu sacepums. Sacepumu pagatavošana un apbrūnināšana.

Karsēšanas funkcija Lietošana



Lēnā gatavošana

Mikstu, sulīgu ceptu ēdienu pagatavošana.



Siltuma uzturēšana

Ēdiena uzturēšana siltumā. Lūdzu, ņemiet vērā, ka daži ēdieni var turpināt cepties un izžūt, ja paliek siltumā. Nepieciešamības gadījumā nosedziet ēdienus



Ventilatora kars. ar mitrumu

Šī funkcija paredzēta enerģijas taupīšanai gatavošanas laikā. Kad izmantojat šo funkciju, temperatūra ierīces iekšpusē var atšķirties no iestatītas temperatūras. Tiek izmantots atlikušais siltums. Gatavošanas jauda var samazināties. Lai iegūtu papildinformāciju, skatiet nodaļā "Ikdienas lietošana" sniegtās piezīmes par: Ventilatora kars. ar mitrumu.

7.4 Piezīmes par: Ventilatora kars. ar mitrumu

Šī funkcija tika izmantota, lai atbilstu energoefektivitātes klases un ekodizaina prasībām (saskaņā ar EU 65/2014 un EU 66/2014). Pārbaudes saskaņā ar IEC/EN 60350-1.

Cepeškrāsns durvīm jābūt aizvērtām cepšanas laikā, lai funkcija netiktu pārtraukta un cepeškrāsns darbotos ar vislielāko iespējamo energoefektivitāti.

Izmantojot šo funkciju, lampa automātiski izslēdzas pēc 30 sekundēm.

Gatavošanas norādījumus skatiet sadaļā "Ieteikumi un padomi" Ventilatora kars. ar mitrumu. Vispārīgus elektroenerģijas taupīšanas ieteikumus skatiet nodaļas "Energoefektivitāte" sadaļā "Elektroenerģijas taupīšana".

8. PULKSTEŅA FUNKCIJAS

8.1 Pulksteņa funkciju apraksts

Pulksteņa funkcija	Lietošana
Gatavošanas laiks	Ēdiena gatavošanas ilguma iestatīšana. Maksimālais ilgums ir 23 st. 59 min.
Darbības beigas	Darbību iestatīšana pēc taimera laika atskaites beigām.
Atliktais starts	Ēdiena gatavošanas sākuma un/vai beigu atlikšana.
Laika regulēšana	Gatavošanas laika pagarināšana.
Atgādinājums	Laika atskaites iestatīšana. Maksimālais ilgums ir 23 st. 59 min. Šī funkcija neietekmē ierīces darbību.
Laika skaitīšana	Uzrauga funkcijas darbības ilgumu. Laika skaitīšana — varat to ieslēgt un izslēgt.

8.2 Iestatīšana. Pulksteņa funkcijas

Pulksteņa iestatīšana

1. solis Ieslēdziet cepeškrāsni.
2. solis Nospiediet Diennakts laiks.
3. solis Iestatiet laiku. Nospiediet: **OK**.

Ēdiena gatavošanas laika iestatīšana

1. solis Atlasiet karsēšanas funkciju un temperatūru.
2. solis. Nospiediet: .
3. solis Iestatiet laiku. Nospiediet: **OK**.

Funkcijas beigu iespējas atlasīšana

1. solis Atlasiet karsēšanas funkciju un temperatūru.
2. solis. Nospiediet: .
3. solis Iestatiet gatavošanas laiku.
4. solis Nospiediet ● ● ● .
5. solis Nospiediet Darbības beigas.
6. solis Atlasiet vēlamo: Darbības beigas.
7. solis Nospiediet: **OK**. Atkārtojiet darbību, līdz displejā ir redzams galvenais ekrāns.

Gatavošanas sākuma atlikšana

1. solis Karsēšanas funkcijas un temperatūras iestatīšana.
2. solis Nospiediet: .
3. solis Iestatiet gatavošanas laiku.
4. solis Nospiediet ● ● ● .
5. solis Nospiediet Atliktais starts.
6. solis Atlasiet vērtību.
7. solis Nospiediet: **OK**. Atkārtojiet darbību, līdz displejā ir redzams galvenais ekrāns.

Gatavošanas laika pagarināšana

Kad atlikuši 10 % no gatavošanas laika un ēdiens vēl nešķiet gatavs, jūs varat pagarināt gatavošanas laiku. Tāpat ir iespējams mainīt karsēšanas funkciju.

Nospiediet **+1 min**, lai pagarinātu gatavošanas laiku.

Taimera iestatījumu mainīšana

1. solis Nospiediet: .

2. solis Iestatiet taimera vērtību.

3. solis Nospiediet: .

Iestatīto laiku ir iespējams mainīt jebkurā brīdī visā gatavošanas laikā.

9. PIEDERUMU LIETOŠANA

BRĪDINĀJUMS!

Skatiet sadaļu "Drošība".

9.1 Papildpiederumu ievietošana

Neliela iedobe augšpusē palielina drošību. Šīs iedobes arī palīdz novērst saskāšanās.

Augstā mala ap plauktu nelauj ēdiena gatavošanas traukiem noslidēt no plaukta.

Restots plaukts:

Iebīdīet plauktu starp cepeškrāsns līmeņa vadotnes stieniem tā, lai kājiņas būtu vērstas uz leju.

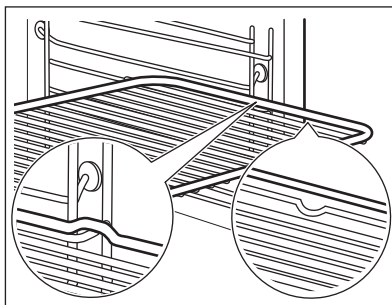

Cepamā Paplāte / Cepamā panna:

Iebīdīet cepamo paplāti starp plauktu atbalsta režģa vadotnēm.

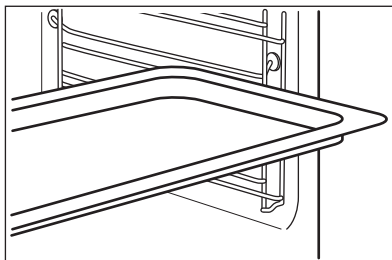

9.2 Termozonde

Termozonde — mēra temperatūru ēdiena iekšienē. Jūs varat to izmantot ar visām karsēšanas funkcijām.

Iespējams iestatīt divu veidu temperatūras:

°C
Cepeškrāsns temperatūru: minimālā – 120 °C

Ēdiena iekšējo temperatūru.

Labākam gatavošanas rezultātam:

Ēdiena sastāvdaļām jābūt istabas temperatūrā.

Neizmantojiet to šķidru ēdienu pagatavošanai.

Gatavošanas laikā tam ir jāpaliek ēdienā.

Cepeškrāsns aprēķina aptuveno gatavošanas beigu laiku. Tas ir atkarīgs no produktu daudzuma, iestatītās cepeškrāsns funkcijas un temperatūras.

9.3 Lietošana Termozonde

1. solis Ieslēdziet cepeškrāsni.

2. solis Iestatiet karsēšanas funkciju un, ja nepieciešams, cepeškrāsns temperatūru.

3. solis Ievietošana. Termozonde.

Gaļa, putnu gaļa un zivis

Ievietojiet galu Termozonde gaļas, zivs centrā, vēlams pašā biežākajā tās vietā. Nodrošiniet, ka vismaz 3/4 Termozonde atrodas ēdiena iekšpusē.

Sautējums terīnē

Ievietojiet galu Termozonde galu pašā sautējuma centrā. Termozonde jābūt stabili novietotam vienā vietā cepšanas laikā. Lai to panāktu, ievietojiet to cietā ēdiena sastāvdaļā. Lai nostiprinātu silikona rokturi, atbalstiet uz cepamā trauka malas. Termozonde. Gals Termozonde nedrīkst pieskarties cepamā trauka apakšai.

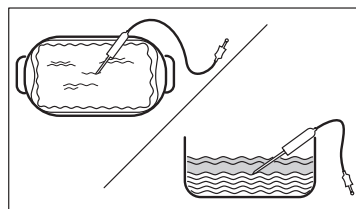
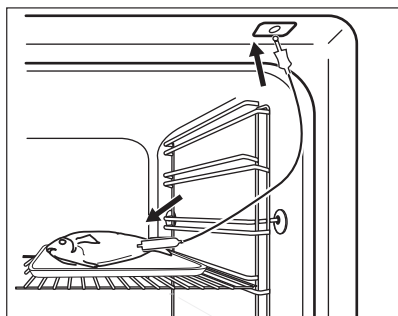

4. solis Iespraudiet Termozonde cepeškrāsns priekšpusē esošajā ligzdā. Displejā redzama pašreizējā temperatūra: Termozonde.

5. solis.  - nospiediet, lai iestatītu sensora iekšējo temperatūru.

6. solis ● ● ● - nospiediet, lai iestatītu vēlamo iespēju:

- Skaņas signāls - ēdienam sasniedzot iestatīto temperatūru, atskanēs skaņas signāls;
- Skaņas signāls un pārtraukt gatavot - ēdienam sasniedzot iestatīto temperatūru, atskanēs skaņas signāls un cepeškrāsns beigs darboties.

7. solis Atlasiet iespēju un vairākas reizes nospiediet: **OK**, lai pārietu uz galveno ekrānu.

8. solis Nospiediet: **START**.
Ēdienam sasniedzot iestatīto temperatūru, atskanēs skaņas signāls. Jūs varat izvēlēties pārtraukt vai turpināt gatavošanu, lai pārļiecinātos, ka ēdiens ir labi izcepts.

9. solis Izņemiet Termozonde kontaktspraudni no ligzdas un izņemiet ēdiena no cepeškrāsns.



BRĪDINĀJUMS!

Pastāv apdedzināšanās risks, jo Termozonde sakarst. Rīkojieties uzmanīgi, atvienojot to un izņemot to no ēdiena.

10. PAPILDFUNKCIJAS

10.1 Kā saglabāt: Biežāk lietotie

Varat saglabāt savas izlases iestatījumus, piemēram, karsēšanas funkciju, gatavošanas laiku, temperatūru vai tīrīšanas funkciju. Varat saglabāt 3 izlases iestatījumus.

1. solis Ieslēdziet ierīci.

2. solis Izvēlieties vēlamo iestatījumu.

3. solis Nospiediet . Atlasiet: Biežāk lietotie.

4. solis Atlasiet Saglabāt pašreizējos iestatījumus.

5. solis. Nospiediet **+**, lai pievienotu iestatījumu sarakstam: Biežāk lietotie. Nospiediet **OK**.



— nospiediet, lai atiestatītu iestatījumu.



— nospiediet, lai atceltu iestatījumu.

10.2 Funkciju bloķēšana

Šī iespēja novērš nejaušas izmaiņas karsēšanas funkcijā.

1. solis Ieslēdziet ierīci.



2. solis Iestatiet karsēšanas funkciju.

3. solis ,  – nospiediet vienlaikus lai aktivizētu funkciju.

Lai izslēgtu funkciju, atkātojiet 3. soli.

10.3 Automātiskā izslēgšanās

Drošības nolūkos, kad karsēšanas funkcija ir aktīva un nekādi iestatījumi nav mainīti, ierīce automātiski izslēgsies pēc noteikta laika perioda.

 (°C)	 (st)
30 - 115	12.5
120 - 195	8.5
200 - 245	5.5



(°C)

250 – maksimāli



(st)

3

Automātiskā izslēgšanās neattiecas uz turpmāk norādītajām funkcijām:
 Apgaismojums (lampa), Termozonde, Beigu laiks, Lēnā gatavošana.

10.4 Dzesēšanas ventilators

Ierīces darbības laikā dzesēšanas ventilators automātiski uztur ierīces virsmas vēsas. Izslēdzot ierīci, dzesēšanas ventilators var turpināt darboties, līdz ierīce būs atdzisusi.

11. PADOMI UN IETEIKUMI

11.1 Gatavošanas ieteikumi







Tabulās uzrādītā temperatūra un cepšanas laiki ir tikai orientējoši. Tie ir atkarīgi no receptēm un izmantoto sa-stāvdaļu kvalitātes un daudzuma.





Jūsu ierīce var cept un gatavot ēdienu citādāk nekā jūsu iepriekšējā ierīce. Tālāk redzamajos padomos attēloti ieteicamie temperatūras, gatavošanas laika un plauktu pozīciju iestatījumi noteiktiem ēdienu veidiem.

Ja nevarat atrast iestatījumus konkrētai receptei, meklējiet tai līdzīgu.

11.2 Ventilatora kars. ar mitrumu

Labāka rezultāta gūšanai ievērojiet laikus, kas uzskaitīti tabulā.

		 (°C)		 (min.)
Smalkmaizītes, 16 gabali	cepamā paplāte vai dziļā pan-na	180	2	20 - 30
Maizītes, 9 gabali	cepamā paplāte vai dziļā pan-na	180	2	30 - 40
Pica, saldēta, 0,35 kg	restots plaukts	220	2	10 - 15
Rulete	cepamā paplāte vai dziļā pan-na	170	2	25 - 35
Šok. kūkss ar riekstiem	cepamā paplāte vai dziļā pan-na	175	3	25 - 30
Suflē, 6 gabali	keramikas ramekini uz restotā plaukta	200	3	25 - 30
Biskvītūkas pīrāga pamatne	forma ar līdzenu pamatni uz restotā plaukta	180	2	15 - 25
Biskvītūka ar pildījumu	sacepuma forma uz restotā plaukta	170	2	40 - 50

		 (°C)		 (min.)
Vārīta zivs, 0,3 kg	cepamā paplāte vai dziļā panna	180	3	20 - 25
Vesela zivs, 0,2 kg	cepamā paplāte vai dziļā panna	180	3	25 - 35
Zivs fileja, 0,3 kg	picas paplāte uz restotā plaukta	180	3	25 - 30
Vārīta gaļa, 0,25 kg	cepamā paplāte vai dziļā panna	200	3	35 - 45
Šašliks, 0,5 kg	cepamā paplāte vai dziļā panna	200	3	25 - 30
Cepumi, 16 gabali	cepamā paplāte vai dziļā panna	180	2	20 - 30
Makarūni, 24 gabali	cepamā paplāte vai dziļā panna	180	2	25 - 35
Mufini, 12 gabali	cepamā paplāte vai dziļā panna	170	2	30 - 40
Sālā mīkla, 20 gabali	cepamā paplāte vai dziļā panna	180	2	25 - 30
Smilšu mīklas cepumi, 20 gabali	cepamā paplāte vai dziļā panna	150	2	25 - 35
Tartletes, 8 gabali	cepamā paplāte vai dziļā panna	170	2	20 - 30
Dārzeni, vārīti, 0,4 kg	cepamā paplāte vai dziļā panna	180	3	35 - 45
Veģetārā omlete	picas paplāte uz restotā plaukta	200	3	25 - 30
Vidusjūras dārzeni, 0,7 kg	cepamā paplāte vai dziļā panna	180	4	25 - 30

11.3 Ventilatora kars. ar mitrumu - ieteicamie piederumi

Lietojiet tumšas krāsas un neatstarojošas formas un traukus. Tiem ir labāka siltuma absorbēšanas spēja nekā gaišas krāsas un atstarojošiem traukiem.

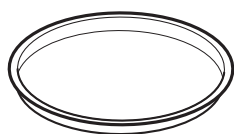

Picas panna

Tumša, neatstarojoša
28 cm diametrs

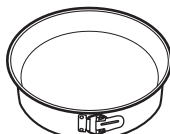

Cepšanas trauks

Tumša, neatstarojoša
26 cm diametrs



Podiņi

Keramika
8 cm diametrs, 5
cm augstums









Augļu pīrāga forma







Tumša, neatstarojoša
28 cm diametrs

11.4 Gatavošanas tabulas pārbaudes iestādēm

Informācija pārbaudes iestādēm

Pārbaudes saskaņā ar standartu IEC 60350-1.

						
				(°C)	(min)	
Kūciņas, 20 paplātē	Augš./Apakškarsēšana	Cepamā Paplāte	3	170	20 - 35	-
Kūciņas, 20 paplātē	Karsēšana ar ventilatoru	Cepamā Paplāte	3	150 - 160	20 - 35	-
Kūciņas, 20 paplātē	Karsēšana ar ventilatoru	Cepamā Paplāte	2 un 4	150 - 160	20 - 35	-
Ābolu pīrāgs, 2 veidnes Ø20 cm	Augš./Apakškarsēšana	Restots plaukts	2	180	70 - 90	-
Ābolu pīrāgs, 2 veidnes Ø20 cm	Karsēšana ar ventilatoru	Restots plaukts	2	160	70 - 90	-
Biskvītkūka bez taukvielām, kūkas veidne Ø 26 cm	Augš./Apakškarsēšana	Restots plaukts	2	170	40 - 50	lepriekš uzsildiet cepeškrāsni 10 min.
Biskvītkūka bez taukvielām, kūkas veidne Ø 26 cm	Karsēšana ar ventilatoru	Restots plaukts	2	160	40 - 50	lepriekš uzsildiet cepeškrāsni 10 min.
Biskvītkūka bez taukvielām, kūkas veidne Ø 26 cm	Karsēšana ar ventilatoru	Restots plaukts	2 un 4	160	40 - 60	lepriekš uzsildiet cepeškrāsni 10 min.
Smilšu mīkla	Karsēšana ar ventilatoru	Cepamā Paplāte	3	140 - 150	20 - 40	-
Smilšu mīkla	Karsēšana ar ventilatoru	Cepamā Paplāte	2 un 4	140 - 150	25 - 45	-
Smilšu mīkla	Augš./Apakškarsēšana	Cepamā Paplāte	3	140 - 150	25 - 45	-
Karstmaize, 4-6 gabali	Grils	Restots plaukts	4	maks.	1 - 5	lepriekš uzsildiet cepeškrāsni 10 min.

						
Liellopa burgers, 6 gab., 0,6 kg	Grils	Restots plaukts, tauku uztveršanas panna	4	maks.	20 - 30	Novietojiet restoto plauktu cepeškrāsns ceturtajā līmenī, bet dziļo cepešpannu — trešajā līmenī. Kad pagājusi puse no gatavošanas atvēlēta laika, apgrieziet to uz otru pusi. Iepriekš uzsildiet cepeškrāsni 10 min.

12. KOPŠANA UN TĪRĪŠANA

BRĪDINĀJUMS!

Skatiet sadaļu "Drošība".

12.1 Piezīmes par tīrīšanu



Tīrīšanas līdzekļi

Tīriet ierīces priekšdaļu tikai ar mikrošķiedras drānu, kas iemērta siltā ūdenī ar saudzīgu mazgāšanas līdzekli.

Metāla virsmu tīrīšanai izmantojiet tīrīšanas šķīdumu.

Traipu tīrīšanai izmantojiet saudzīgu mazgāšanas līdzekli.



Lietošana ikdienā

Tīriet cepeškrāsns iekšieni pēc katras lietošanas reizes. Tāuku vai citu pārtikas palieku uzkrāšanās var izraisīt ugunsgrēku.

Ierīces iekšpusē un uz stikla durvju paneļiem var uzkrāties kondensāts. Lai samazinātu kondensāciju, pirms gatavošanas iepriekš uzkarsējiet ierīci 10 minūtes. Neuzglabājiet ēdienu ierīcē ilgāk par 20 minūtēm. Pēc katras lietošanas reizes nosusiniet ierīces iekšieni tikai ar mikrošķiedras drānu.



Papildpiederumi

Tīriet visus papildpiederumus pēc katras lietošanas un ļaujiet tiem nožūt. Izmantojiet tikai mikrošķiedras drānu, kura iemērta siltā ūdenī ar saudzīgu mazgāšanas līdzekli. Nemazgājiet piederumus trauku mazgājamajā mašīnā.

Netīriet piedegumdrošos piederumus ar abrazīviem tīrīšanas līdzekļiem vai asiem priekšmetiem.

12.2 Izņemšana. Plauktu balsti

Izņemiet plauktu balstus, lai iztīrītu cepeškrāsni.

- 1. solis** Izslēdziet cepeškrāsi un uzgaidiet, līdz tā atdziest.
- 2. solis** Pavelciet plauktu atbalstu priekšējo daļu nost no sānu sienas.
- 3. solis** Pavelciet plauktu balstu aizmugurējo daļu nost no sānu sienas un izņemiet to.
- 4. solis** Uzstādiet plauktu balstus pretējā secībā. Teleskopiskās vadotnes atlikušajām tapām jābūt vēršiem uz priekšu.

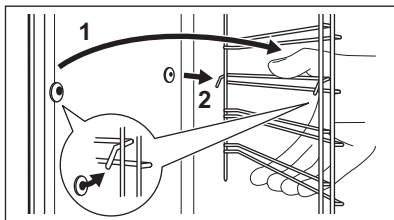
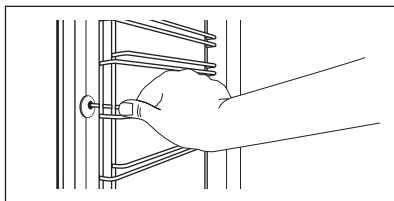

12.3 Funkcijas Pirolītiskā tīrīšana izmantošana

Tīriet cepeškrāsi ar Pirolītiskā tīrīšana.

⚠ BRĪDINĀJUMS!

Pastāv apdedzināšanās risks.

⚠ UZMANĪBU!

Ja tajā pašā virtuves skapī ir uzstādītas citas ierīces, nelietojiet tās, kad darbojas šī funkcija. Tas var radīt cepeškrāsns bojājumus.

Pirms Pirolītiskā tīrīšana:

Izslēdziet cepeškrāsi un uzgaidiet, līdz tā atdziest.

Izņemiet no cepeškrāsns visus piederumus.

Notīriet cepeškrāsns iekšējo apakšējo virsmu un durvju stikla iekšpusi ar siltu ūdeni, mīkstu drānu un maigu tīrīšanas līdzekli.

1. solis	2. solis	3. solis
Izslēdziet cepeškrāsi.	Nospiediet  / Tīrīšana.	Atlasiet tīrīšanas režīmu.
Iespēja	Tīrīšanas režīms	Ilgums
Pirolītiskā tīrīšana, ātra	Viegla tīrīšana	1 h
Pirolītiskā tīrīšana, normāla	Vidēji intensīva tīrīšana	1 h 30 min
Pirolītiskā tīrīšana, intensīva	Padziļināta tīrīšana	2 h 30 min

i Kad sākas tīrīšanas programma, cepeškrāsns durvis ir bloķētas un lampa ir izslēgta. Dzesēšanas ventilators darbojas ātrākā tempā.

Nospiediet **STOP**, lai apstādinātu tīrīšanu pirms programmas beigām. Nelietojiet cepeškrāsi, kamēr displejā nav nodzisis durvju bloķēšanas simbols.

Kad tīrīšana beidzas:

Izslēdziet cepeškrāsni un uzsai-
diet, līdz tā atdziest.

Iztīriet cepeškrāsns iekšieni ar mīk-
stu drānu.

Notīriet atlikumus no cepeškrāsns
apakšējās virsmas.

12.4 Tīrīšanas Atgādinājums

Kad parādās atgādinājums, ieteicama tīrīšana.

Izmantojiet funkciju Pirolītiskā tīrīšana.

12.5 Izņemšana un uzstādīšana: Durvis

Cepeškrāsns durvīm ir trīs stikla paneļi. Durvju un iekšējos stikla paneļus var izņemt, lai notīrītu. Izlasiet visus "Durvju noņemšanas un uzstādīšanas" norādījumus pirms stikla paneļu izņemšanas.

UZMANĪBU!

Nelietojiet cepeškrāsni, ja tajā nav ielikti stikla paneļi.

- 1. solis** Atveriet durvis līdz galam un turiet abas eņģes.

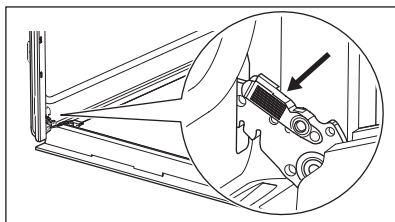

- 2. solis** Paceliet un velciet aizslēgus uz aizmuguri, līdz tie noklikšķ.

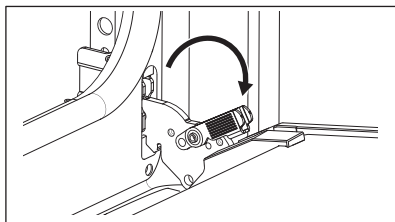

- 3. solis** Aizveriet cepeškrāsns durvis pusatvērtā stāvoklī līdz pirmajai atvēršanas pozīcijai. Tad paceliet un pavelciet, lai izceltu ārā durvis.

- 4. solis** Novietojiet durvis uz cietas virsmas, kas pārklāta ar mīkstu drānu, tā, lai to ārpuse sa-skartos ar drānu.

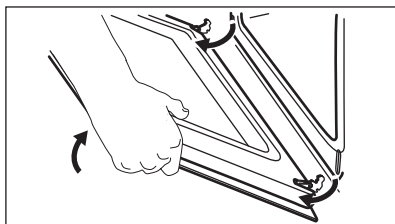

5. solis Turiet durvju augšdaļā esošo apmali (B) no abām pusēm un bīdiet to iekšup vērsta virzienā, lai atbrīvotu spraudņa blīvi.

6. solis Pavelciet durvju apmali uz priekšu, lai to izceltu.

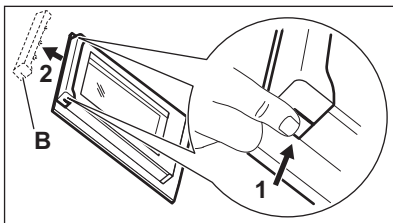

7. solis Turiet durvju stikla panelus aiz to augšējām malām un uzmanīgi izvelciet tos ārā pa vienam. Sāciet ar augšējo paneli. Pārļieciniet, lai stikls izslīdētu ārā no balsta pilnībā.

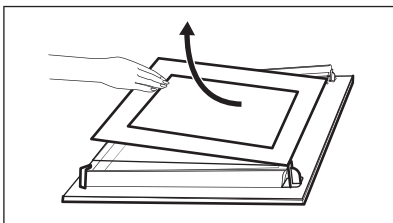

8. solis Noīriet stikla paneļus ar ūdeni un ziepēm. Uzmanīgi nosusiniet stikla paneļus. Nemazgājiet stikla paneļus trauku mazgājamajā mašīnā.

9. solis Pēc tīrīšanas uzstādiet stikla paneļus un cepeškrāsns durvis.

Ja durvis ir uzstādītas pareizi, aizverot aizslēgus, jūs dzirdēsiet klikšķi.

Pārbaudiet, vai stikla paneļi (A un B) ir ievietoti pareizā secībā. Skatiet simbolu/iespiedumu stikla paneļa malā; katrs no stikla paneļiem atšķiras, lai to uzstādīšana un izņemšana būtu vieglāka.

Ja uzstādīta pareizi, durvju apmales stiprinājumi noklikšķ.

Pārļieciniet, ka uzstādāt vidējo stikla paneli pareizi tā vietā.

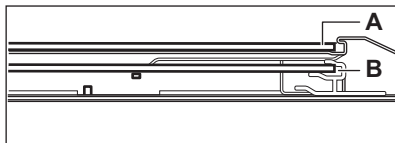
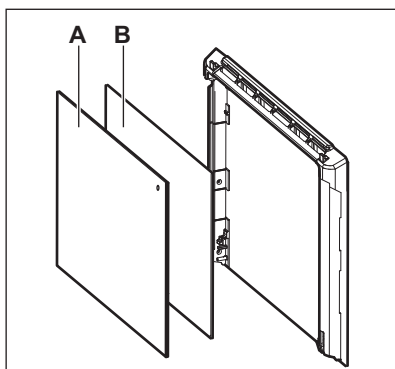

12.6 Kā nomainīt: Lampa

BRĪDINĀJUMS!

Elektrošoka risks.
Lampa var būt karsta.

Vienmēr turiet halogēna lampu ar drānu, lai tauku atliekas nesadegtu uz lampas.

Pirms nomaināt lampu:

1. solis	2. solis	3. solis
Izslēdziet cepeškrāsni. Uzgaidiet, līdz cepeškrāsns ir atdzisusi.	Atslēdziet cepeškrāsni no elektrotīkla.	Iekļājiet uz tilpnes grīdas drānu.

Aizmugures lampa

1. solis	Pagrieziet stikla pārsegu, lai to izņemtu.
2. solis	Nofīriet stikla pārsegu.
3. solis	Nomainiet cepeškrāsns spuldzi ar piemērotu 300 °C karstumizturīgu cepeškrāsns spuldzi.
4. solis	Ievietojiet stikla pārsegu.

13. PROBLĒMRISINĀŠANA

BRĪDINĀJUMS!

Skatiet sadaļu "Drošība".

13.1 Kā rīkoties, ja...



Ierīce neieslēdzas un/vai nesakarst



Iespējamais cēlonis

Ierīce nav pieslēgta elektrotīklam vai tā ir pieslēgta elektrotīklam nepareizi.

Pulkstenis nav iestatīts.

Durvis nav pareizi aizvērtas.

Izdedzis drošinātājs.

Ierīce Bērnu drošības funkcija iedegas.



Risinājums

Pārbaudiet, vai ierīce pareizi pievienota strāvas padevei.
Skatiet savienojuma diagrammu.

Iestatiet pulksteni, informāciju skatiet Pulksteņa funkcijas sadaļā "Kā iestatīt" Pulksteņa funkcijas.

Aizvērt durvis līdz galam.

Pārliedzinieties, ka ierīces darbības traucējums nav saistīts ar drošinātāju. Ja problēma atkārtojas, sazinieties ar kvalificētu elektriķi.

Skatiet nodaļas "Izvēlne" apakšizvēlni: iespējas.



Detaljas



Apraksts



Risinājums

Spuldze ir izdeģusi.

Nomainiet spuldzi; detalizēta informācija pieejama nodaļas "Kopšana un tīrīšana" sadaļā "Kā nomainīt lampu".

Strāvas padeves pārtraukums vienmēr aptur tīrīšanu. Atkārtojiet tīrīšanu, ja noticis elektrības padeves pārtraukums.

13.2 Kā pārvaldīt: Kļūdu kodi

Rodoties programmatūras kļūdai, displejā parādās kļūdas ziņojums.

Šajā sadaļā atradīsiet sarakstu ar problēmām, kuras pats varat novērst.



Kods un apraksts



Risinājums

C2 — Termozonde ir ierīcē Pirolītiskā tīrīšana laikā.

Izņemiet ārā Termozonde.

C3 — durvis nav pilnībā aizvērtas Pirolītiskā tīrīšana laikā.

Aizveriet durvis.

F111 — Termozonde nav pareizi ievietota ligzdā.

Ievietojiet Termozonde ligzdā līdz galam.

F240, F439 - skārienlauki displejā nedarbojas pareizi.

Notīriet displeja virsmu. Pārliecinieties, ka uz skārienlaukiem nav netīrumu.

F908 — ierīces sistēma nevar izveidot savienojumu ar vadības paneli.

Ierīces izslēgšana un ieslēgšana.

13.3 Servisa dati

Ja nevarat rast risinājumu, sazinieties ar ierīces izplatītāju vai pilnvarotu servisa centru.

Servisa centram nepieciešamie dati norādīti uz tehnisko datu plāksnītes. Tehnisko datu plāksnīte atrodas uz ierīces iekšpuses priekšējā rāmja. Nenoņemiet ierīces iekšpusē esošo tehnisko datu plāksnīti.

Ieteicams datus pierakstīt šeit:

Modelis (MOD)

Izstrādājuma Nr. (PNC)

Sērijas numurs (S.N.)

14. ENERGOEFEKTIVITĀTE

14.1 Produkta informācija un Produkta informācijas lapa atbilstoši ES Ekodizaina un enerģijas marķējuma noteikumiem

Piegādātāja nosaukums

Electrolux

Modeļa identifikācija	EOE8P39V 949498474 EOE8P39X 949498473	
Energoefektivitātes indekss	81.2	
Energoefektivitātes klase	A+	
Energoapatēriņš pie standarta jaudas slodzes tradicionālajā režīmā	0.93 kWh/ciklā	
Energoapatēriņš pie standarta jaudas slodzes piespiedu ventilatora režīmā	0.69 kWh/ciklā	
Kameru skaits	1	
Siltuma avots	Elektrība	
Skajums	72 l	
Cepeškrāsns veids	Iebūvējama cepeškrāsns	
Svars	EOE8P39V	32.0 kg
	EOE8P39X	31.9 kg

IEC/EN 60350-1 — Elektroierīces gatavošanai mājāsaimniecībā — 1. daļa: Plītiņš, cepeškrāsns, tvaika cepeškrāsns un grīli — veikspējas mērīšanas metodes.

14.2 Elektroenerģijas taupīšana



Ierīce aprīkota ar funkcijām, kas ļauj taupīt enerģiju, gatavojot ikdienā.

Pārbaudiet, vai ierīces darbības laikā tās durvis ir pareizi aizvērtas. Gatavošanas laikā neviriniet ierīces durvis pārāk bieži. Raugieties, lai durvju blīve būtu tīra, un gādāriet, lai tā būtu labi nofiksēta savā pozīcijā.

Izmantojiet metāla traukus, lai uzlabotu elektroenerģijas taupīšanu.

Kad iespējams, nekarsējiet ierīci pirms gatavošanas.

Uzturiet pēc iespējas īsākus pārtraukumus starp cepšanas reizēm, ja gatavojat vairākus ēdienus vienā piegājienā.

Gatavošana ar ventilatoru

Ja iespējams, elektroenerģijas taupīšanas nolūkā izmantojiet gatavošanas funkcijas.

Atlikušais siltums

Dažu ierīces funkciju gadījumā, ja ir aktivizēta programma ar funkciju Darb. laiks un gatavošanas laiks pārsniedz 30 minūtes,

karsēšanas elementi automātiski izslēdzas ātrāk.

Ventilators un lampa turpina darboties. Izslēdzot ierīci, displejā tiek attēlots atlikušais siltums. Jūs varat izmantot atlikušo siltumu, lai uzturētu ēdienu siltu.

Ja gatavošanas ilgums pārsniedz 30 minūtes, samaziniet ierīces temperatūru līdz minimumam 3–10 minūtes pirms gatavošanas laika beigām. Ierīcē atlikušais siltums turpinās gatavot tajā ievietoto ēdienu.

Izmantojiet atlikušo cepeškrāsns siltumu, lai uzsildītu ēdienu.

Ēdiena siltuma uzturēšana

Izvēlieties zemāko iespējamo temperatūras iestatījumu, lai izmantotu atlikušo siltumu un saglabātu ēdienu siltu. Atlikušā siltuma indikators vai temperatūra tiek parādīta displejā.

Gatavošana ar izslēgtu cepeškrāsns apgaismojumu

Gatavošanas laikā izslēdziet cepeškrāsns apgaismojumu. Ieslēdziet to tikai tad, kad nepieciešams.

Ventilatora kars. ar mitrumu

Šī funkcija paredzēta enerģijas taupīšanai gatavošanas laikā.

Izmantojot šo funkciju, apgaismojums automātiski izslēdzas pēc 30 sekundēm. Jūs varat to ieslēgt atkārtoti, taču šī darbība

samazinās paredzamo elektroenerģijas ietaupījumu.

15. IZVĒLNES STRUKTŪRA

15.1 Izvēlne

Izvēlnes elements	Izmantošana	
Gatavošanas palīgs	Uzskaita automātiskās programmas.	
Tīrīšana	Uzskaita tīrīšanas programmas.	
Biezāk lietotie iespējas	Uzskaita iecienītākos iestatījumus.	
Iestatījumi	Ierīces konfigurācijas iestatīšana.	
	Uzstādīšana	Ierīces konfigurācijas iestatīšana.
	Servisa izvēlne	Rāda programmatūras versiju un konfigurāciju.

15.2 Apakšizvēlne: Tīrīšana

Apakšizvēlne	Lietošana
Pirolītiskā tīrīšana, ātra	Ilgums: 1 h.
Pirolītiskā tīrīšana, normāla	Ilgums: 1 h 30 min.
Pirolītiskā tīrīšana, intensīva	Ilgums: 2 h 30 min.

15.3 Apakšizvēlne: Iespējas

Apakšizvēlne	Lietošana
Apgaismojums (lampa)	Ieslēdz un izslēdz lampu.
Bērnu drošības funkcija	Novērš nejaušu ierīces ieslēgšanu. Kad funkcija ir ieslēgta, displejā Bērnu drošības funkcija parādās teksts, kad ierīce tiek ieslēgta. Lai varētu lietot ierīci, ievadiet koda burtus alfabētiskā secībā. Kad funkcija ir ieslēgta un ierīce ir izslēgta, tās durvis ir bloķētas. Pēc funkcijas aktivizēšanas piekļuve taimerim, tālvadības darbībai un lampai ir pieejama iespēja.
Ātrā uzsilšana	Sāisina uzkaršēšanas laiku. Iespēja pieejama tikai dažām ierīces funkcijām.
Tīrīšanas Atgādinājums	Ieslēdz un izslēdz atgādinājumu.
Laika indikācija	Ieslēdz un izslēdz cepeškrāsni.
Ciparu pulkstenis	Maina attēlotā laika formātu.

15.4 Apakšizvēlne: Uzstādīšana

Apakšizvēlne	Apraksts
Valoda	Iestata ierīces valodu.
Displeja spilgtums	Iestata displeja spilgtumu.
Taustiņu skaņa	Ieslēdz un izslēdz sensoru lauku skaņu. Nav iespējams izslēgt šādu skaņu: ①.
Skaņas signāla skaļums	Iestata taustiņu skaņas un signālu skaļumu.
Diennakts laiks	Iestata pašreizējo laiku un datumu.

15.5 Apakšizvēlne: Servisa izvēlne





Apakšizvēlne	Apraksts
Demonstrācijas režīms	Aktivizēšanas/deaktivizēšanas kods: 2468
Programmatūras versija	Informācija par programmatūras versiju.
Nodzēst visus iestatījumus	Atjauno rūpnīcas iestatījumus.

16. TAS IR VIENKĀRŠ!

Pirms pirmās lietošanas reizes jāiestata:

Valoda	Displeja spilgtums	Taustiņu skaņa	Skaņas signāla skaļums	Diennakts laiks
--------	--------------------	----------------	------------------------	-----------------

Iepazīstieties ar galvenajām vadības paneļa un displeja ikonām:

 Ieslēgt / Izslēgt	 Izvēlne	 Biezāk lietotie	 Taimeris	 Termozonde	START / STOP
---	---	---	--	--	--------------

Ierīces lietošanas uzsākšana

Ātrā ieslēgšana	Ieslēdziet ierīci un sāciet gatavot ēdienu, izmantojot funkcijas noklusējuma temperatūru un laiku.	1. solis Nospiediet un turiet nospiešu: ①.	2. solis  ... – atlasiet vēlamu funkciju.	3. solis Nospiediet: START .
Ātrā izslēgšana	Izslēdziet ierīci jebkurā darbības posmā un jebkuras ekrāna pozīcijas vai ziņojuma demonstrēšanas laikā.	Nospiediet un turiet nospiešu ①, līdz ierīce izslēdzas.		

Sāciet gatavot ēdienu

1. solis	2. solis	3. solis	4. solis	5. solis
-----------------	-----------------	-----------------	-----------------	-----------------

Sāciet gatavot ēdienu



— nospiediet, lai ieslēgtu ierīci.



— atlasiet karsēšanas funkciju.



— iestatiet: temperatūru.



— nospiediet, lai apstiprinātu izvēli.



— nospiediet, lai uzsāktu ēdiena gatavošanu.

Uzziniet, kā ātri pagatavot ēdienu

Izmantojiet automātiskās programmas, lai ātri pagatavotu ēdienu, izmantojot noklusējuma iestatījumus:

Gatavošanas pa- liģis	1. solis	2. solis	3. solis	4. solis
	Nospiediet	Nospiediet	Nospiediet: Ga- tavošanas palīģis.	Atlasiet ēdienu.

Izmantojiet ātrās funkcijas, lai iestatītu ēdiena gatavošanas laiku

Funkcija "10 % Finish Assist"

Izmantojiet funkciju "10 % Finish Assist", lai pagarinātu laiku, kad atlikuši 10 % ēdiena gatavošanas laika.

Lai pagarinātu ēdiena gatavošanas laiku, nospiediet **+1 min.**

17. APSVĒRUMI PAR VIDES AIZSARDZĪBU

Nododiet otrreizējai pārstrādei materiālus ar simbolu . Ievietojiet iepakojuma materiālus atbilstošajos konteineros to otrreizējai pārstrādei. Palīdziet aizsargāt apkārtējo vidi un cilvēku veselību, atkārtoti pārstrādājot elektrisko un elektronisko iekārtu atkritumus.

Neizmetiet ierīces, kas apzīmētas ar šo simbolu , kopā ar mājsaimniecības atkritumiem. Nododiet izstrādājumu vietējā otrreizējās pārstrādes punktā vai sazinieties ar vietējo pašvaldību.

Sveiki atvykę į „Electrolux“ pasaulį! Dėkojame, kad išsirinkote mūsų prietaisą.



Čia rasite naudojimo patarimų, brošiūrų, informacijos apie trikčių šalinimą, aptarnavimą ir remontą:
www.electrolux.com/support

Galimi pakeitimai.

TURINYS

1. SAUGOS INFORMACIJA.....	249
2. SAUGOS INSTRUKCIJOS.....	251
3. ĮRENGIMAS.....	254
4. GAMINIO APRAŠYMAS.....	256
5. VALDYMO SKYDELIS.....	256
6. PRIEŠ NAUDODAMI PIRMĄ KARTĄ.....	258
7. KASDIENIS NAUDOJIMAS.....	258
8. LAIKRODŽIO FUNKCIJOS.....	261
9. PRIEDŲ NAUDOJIMAS.....	263
10. PAPILDOMOS FUNKCIJOS.....	265
11. PATARIMAI.....	267
12. VALYMAS IR PRIEŽIŪRA.....	270
13. TRIKČIŲ ŠALINIMAS.....	274
14. ENERGIJOS EFEKTYVUMAS.....	276
15. MENIU STRUKTŪRA.....	277
16. TAI PAPRASTAI.....	278
17. APLINKOS APSAUGA.....	279

1. ⚠ SAUGOS INFORMACIJA

Prieš įrengdami ir naudodami šį prietaisą, atidžiai perskaitykite pateiktą instrukciją. Gamintojas neatsako už sužalojimus ar žalą, patirtą dėl netinkamo prietaiso įrengimo ar naudojimo. Instrukciją visada laikykite saugioje ir pasiekiamoje vietoje, kad prireikus galėtumėte pasižiūrėti.

1.1 Vaikų ir pažeidžiamų žmonių sauga

- Vyresni nei 8 metų vaikai ir asmenys, turintys fizinių, jutiminių arba protinių sutrikimų, arba asmenys, kuriems trūksta patirties ar žinių, šį prietaisą gali naudoti tik prižiūrimi kitų arba gavę nurodymus, kaip saugiai naudotis prietaisu, jei jie supranta su prietaiso naudojimu susijusius pavojus.

Mažesnių nei 8 metų vaikų ir asmenų, turinčių labai sunkią ir sudėtingą negalią, negalima be priežiūros leisti būti šalia prietaiso.

- Būtina visą laiką prižiūrėti vaikus ir užtikrinti, kad jie nežaistų su šiuo buitiniu prietaisu.
- Visas pakuotės medžiagas saugokite nuo vaikų ir tinkamai pašalinkite.
- DĖMESIO! Prietaisas ir jo pasiekiamos dalys naudojimo metu įkaista. Neleiskite vaikams ir naminiams gyvūnams būti šalia prietaiso jam veikiant arba vėstant.
- Jeigu prietaise yra apsaugos nuo vaikų įtaisas, jį reikia suaktyvinti.
- Vaikai be priežiūros negali atlikti prietaiso valymo ir naudotojo priežiūros darbų.

1.2 Bendrieji saugos reikalavimai

- Šis prietaisas yra skirtas tik maistui gaminti.
- Tai buitinis prietaisas, skirtas naudoti patalpose, vienam šeimos ūkiui.
- Šį prietaisą galima naudoti biuruose, viešbučių kambariuose, nakvynės ar svečių namuose ir kitoje panašioje aplinkoje, kur prietaiso naudojimo intensyvumas neviršija įprasto buitinio naudojimo.
- Šį prietaisą įrengti ir pakeisti jo laidą privalo tik kvalifikuotas specialistas.
- Nenaudokite prietaiso, prieš jo įrengimą balduose.
- Prieš vykdydami techninės priežiūros darbus, atjunkite prietaisą nuo maitinimo.
- Pasirūpinkite, kad pažeistą maitinimo laidą pakeistų tik gamintojas, jo įgalioto techninės priežiūros centro darbuotojai arba atitinkamos kvalifikacijos specialistai – kitaip gali kilti elektros smūgio pavojus.
- DĖMESIO: Pasirūpinkite, kad prieš keičiant lemputę prietaisas būtų išjungtas, kitaip galimas elektros smūgis.

- **DĖMESIO:** Prietaisas ir jo pasiekiamos dalys naudojimo metu įkaista. Būkite atsargūs ir nelieskite kaitinimo elementų ar prietaiso ertmės paviršių.
- Pagalbinius reikmenis arba indus iš orkaitės traukite ir į ją dėkite mūvėdami karščiui atsparias pirštines.
- Naudokite tik šiam prietaisui rekomenduojamą maisto (kepimo) termometrą.
- Jei norite išimti padėklų laikiklius, pirmiausia iš šoninių sienelių ištraukite laikiklio priekį, o po to galą. Padėklų laikiklius atgal sudėkite priešinga tvarka.
- Nenaudokite garintuvo prietaisui valyti.
- Durelių stiklo nevalykite šiurkščiu šveičiamuoju valikliu ar aštriomis metalinėmis grandyklėmis, nes galite subraižyti paviršių ir dėl to stiklas gali sudužti.
- Prieš pirolizinį valymą išimkite iš orkaitės visus priedus ir pašalinkite didesnius kiekius maisto ar skysčių likučių.

2. SAUGOS INSTRUKCIJOS

2.1 Įrengimas

ĮSPĖJIMAS!

Šį prietaisą įrengti privalo tik atitinkamos kvalifikacijos specialistas.

- Nuimkite visas pakavimo medžiagas.
- Neįrenkite ir nenaudokite sugadinto prietaiso.
- Vadovaukitės su prietaisu pateiktomis įrengimo instrukcijomis.
- Visada būkite atsargūs, kai perkeliate prietaisą, nes jis yra sunkus. Visada mūvėkite apsaugines pirštines ir avėkite uždarą avalynę.
- Netraukite šio prietaiso už rankenos.
- Įrenkite prietaisą saugioje ir tinkamoje vietoje, atitinkančioje įrengimo reikalavimus.
- Būtina paisyti minimalių atstumų iki kitų prietaisų ir spintelių.
- Prieš montuodami prietaisą patikrinkite, ar prietaiso dureles galima laisvai atidaryti.
- Prietaise įrengta elektrinė aušinimo sistema. Ji turi būti prijungta prie elektros maitinimo šaltinio.

Minimalus spintelės aukštis (po darbataliu)	590 (600) mm
Spintelės plotis	560 mm
Spintelės gylis	550 (550) mm
Prietaiso priekinės dalies aukštis	594 mm
Prietaiso galinės dalies aukštis	576 mm
Prietaiso priekinės dalies plotis	595 mm
Prietaiso galinės dalies plotis	559 mm
Prietaiso gylis	569 mm
Prietaiso įmontavimo gylis	548 mm
Gylis su atidarytomis durelėmis	1022 mm
Minimalus ventiliacijos angos dydis. Anga prietaiso nugarėlės apačioje	560x20 mm

Pagrindinio maitinimo kabelio ilgis. Kabelis yra prietaiso nugarėlės dešiniajame kampe	1500 mm
Montavimo varžtai	4x25 mm

2.2 Elektros prijungimas

ĮSPĖJIMAS!

Pavojus sukelti gaisrą ir gauti elektros smūgį.

- Visus elektros prijungimus privalo atlikti kvalifikuotas elektrikas.
- Prietaisą privaloma įžeminti.
- Įsitikinkite, kad parametrai techninių duomenų plokštelėje atitinka maitinimo tinklo elektros vardinį duomenį.
- Visada naudokite tinkamai įrengtą įžemintą saugųjį elektros lizdą.
- Nenaudokite daugiakanalių adapterių ir ilginamųjų laidų.
- Būkite atsargūs, kad nesugadintumėte elektros kištuko ir maitinimo laido. Jei reikėtų pakeisti maitinimo laidą, tai turi padaryti mūsų įgaliotasis techninės priežiūros centras.
- Saugokite, kad maitinimo laidai nelieštų ir nebūtų arti prietaiso durelių arba nišos po prietaisu, ypač kai jis veikia arba durelės yra karštos.
- Dalių su įtampa ir izoliuotų dalių apsauga nuo smūgių turi būti pritvirtinta taip, kad nebūtų galima nuimti be įrankių.
- Elektros kištuką į tinklo lizdą junkite tik tuomet, kai visiškai pabaigsite įrengimą. Įsitikinkite, kad įrengus prietaisą, elektros laido kištuką būtų lengva pasiekti.
- Jeigu tinklo lizdas atsilaisvinęs, nejunkite kištuko.
- Norėdami išjungti prietaisą, netraukite už maitinimo laido. Visada traukite paėmę už elektros kištuko.
- Naudokite tik tinkamus izoliavimo įtaisus: liniją apsaugančius automatinius jungiklius, saugiklius (įsukami saugikliai turi būti išimami iš jų laikiklio), įžeminimo nuotėkio atjungiamuosius įtaisus ir kontaktorius.
- Elektros instaliacija privalo turėti izoliavimo įtaisą, kuris leidžia atjungti prietaisą nuo maitinimo tinklo ties visais poliais. Tarp

izoliavimo įtaiso kontaktų turi būti mažiausiai 3 mm pločio tarpelis.

- Iki galo uždarykite prietaiso dureles, prieš įkišdami maitinimo laido kištuką į elektros tinklo lizdą.
- Prietaisas tiekiamas su pagrindiniu maitinimo laidu ir kištuku.

Europoje tinkami montuoti arba pakeisti kabelių tipai:

H07 RN-F, H05 RN-F, H05 RRF, H05 VV-F, H05 V2V2-F (T90), H05 BB-F

Kabelio skerspjūvis turi atitikti bendrąjį prietaiso vardinėje lentelėje nurodytą galią. Taip pat atitinkamą informaciją rasite lentelėje:

Bendroji galia (W)	Laido skerspjūvis (mm ²)
iki 1380	3x0.75
iki 2300	3x1
iki 3680	3x1.5

Įžeminimo laidas (žalias / geltonas) turi būti 2 cm ilgesnis nei rudas fazės ir mėlynas neutralusis laidas.

2.3 Naudojimas

ĮSPĖJIMAS!

Sužalojimo, nudegimų ir elektros smūgio arba sprogo pavojus.

- Nebandykite pakeisti šio prietaiso techninių savybių.
- Pasirūpinkite, kad ventiliacinės angos nebūtų užblokuotos.
- Nepalikite įjungto prietaiso be priežiūros.
- Po kiekvieno naudojimo prietaisą išvalykite.
- Atidarydami veikiančio prietaiso dureles būkite atsargūs. Iš vidaus gali išsiveržti įkaitintas oras.
- Nelieskite prietaiso drėgnomis rankomis arba jei prietaisas liečiasi su vandeniu.
- Nespauskite atidarytų durelių.
- Nenaudokite prietaiso, kaip darbinio paviršiaus ar daiktams laikyti.

- Atsargiai atidarykite prietaiso dureles. Naudojant maisto produktus su alkoholiu, gali susidaryti alkoholio ir oro mišinys.
- Atidarydami dureles pasirūpinkite, kad šalimais nebūtų kibirkščių ar atviros ugnies šaltinių.
- Šalia prietaiso, į prietaisą arba ant jo nedėkite degių medžiagų arba degiomis medžiagomis sudrėkintų daiktų.

ĮSPĖJIMAS!

Pavojus sugadinti prietaisą.

- Emalės apsauga nuo pažeidimų ir išblukimo:
 - Nedėkite orkaitėms skirtų indų ar kitų objektų tiesiai ant prietaiso dugno.
 - Nedėkite aliuminio folijos tiesiai ant prietaiso ertmės dugno;
 - Nepilkite vandens tiesiai į įkaitusį prietaisą.
 - Nelaikykite prietaise paruoštų drėgnų patiekalų ir maisto produktų.
 - Būkite atsargūs montuodami arba išimdami prietaiso priedus.
- Emalio ar nerūdijančiojo plieno išblukimas neturi poveikio prietaiso veikimui.
- Drėgniems pyragams kepti naudokite gilų kepimo indą. Vaisių sultys palieka dėmes, kurias sudėtinga pašalinti.
- Maistą visuomet gaminkite uždare prietaiso dureles.
- Jeigu prietaisas įrengtas už baldo plokštės (pvz., durelių), pasirūpinkite, kad prietaisui veikiant durelės visada būtų atidarytos. Už durelių gali kauptis karštis ir drėgmė, kurie gali pakenkti prietaisui, baldams ar grindims. Neuždarykite durelių, kol po naudojimo prietaisas visiškai neatauš.

2.4 Priežiūra ir valymas

ĮSPĖJIMAS!

Pavojus susižaloti, sukelti gaisrą ir sugadinti prietaisą.

- Prieš vykdydami priežiūros darbus išjunkite prietaisą ir ištraukite maitinimo laido kištuką iš elektros lizdo.
- Patikrinkite, ar prietaisas atvėšęs. Gali sutrūkti stiklo plokštės.

- Nedelsdami pakeiskite durelių stiklo plokštės, jeigu jos pažeistos. Kreipkitės į įgaliojantį techninės priežiūros centrą.
- Būkite atsargūs, kai išimate prietaiso dureles. Durelės yra sunkios!
- Reguliariai valykite prietaisą, kad apsaugotumėte paviršių nuo nusidėvėjimo.
- Valykite prietaisą drėgna, minkšta šluoste. Naudokite tik neutralius ploviklius. Nenaudokite šveičiamųjų produktų, šveitimo kempinių, tirpiklių arba metalinių grandyklų.
- Jeigu naudojate orkaitės purškiklį, laikykitės ant pakuotės pateiktų saugumo nurodymų.

2.5 Pirologinis valymas

ĮSPĖJIMAS!

Sužalojimo / gaisro / cheminių emisijų (dūmų) rizika naudojant pirolizės režimą.

- Prieš pirolizinį valymą ir pirminį įkaitinimą iš orkaitės išimkite:
 - maisto likučius, išsipylusį aliejų, riebalus ir pan.
 - bet kokius išimamus daiktus (įskaitant lentynas ir bėgelius tiekiamus su prietaisu), ypač nepridegančius puodus, keptuves, skardas, indus ir pan.
- Įdėmiai perskaitykite visą pirolizinio valymo instrukciją.
- Kol vykdomas pirolizinis valymas, neprileiskite prie prietaiso vaikų. Prietaisas pirolizinio valymo metu labai įkaista, o iš ventiliacijos angų sklinda įkaitęs oras.
- Pirologinis valymas – tai valymo procedūra įkaitinant orkaitę iki aukštos temperatūros, kurios metu gali išsiskirti sudegusių maisto likučių ir kitų medžiagų garai, todėl naudotojams rekomenduojame:
 - pirolizinio valymo procedūros metu ir jai pasibaigus gerai išvėdinkite patalpą.
 - pradinio išankstinio įkaitinimo metu ir jam pasibaigus gerai išvėdinkite patalpą.
- Pirologinio valymo metu ir jam pasibaigus nepilkite ant orkaitės durelių vandens, kad nesugadintumėte stiklinių dalių.

- Piroziliųjų orkaičių generuojami garai / sudeginto maisto dūmai žmonėms, įskaitant vaikus ar sveikatos sutrikimų turintiems asmenims, nėra kenksmingi.
- Pirolizinio valymo metu ir įkaitinę prietaisą pasirūpinkite, kad augintiniai nesiliestų prie prietaiso. Maži naminiai gyvūnai (ypač paukščiai ir ropliai) gali būti labai jautrūs temperatūrų pokyčiams ir karšties garams.
- Pirolizinio valymo metu aukšta temperatūra gali pažeisti puodų, keptuvių, skardų ir kt. priemonių nepridegančius paviršius ir gali išsiskirti nedidelis kiekis kenksmingų garų.

2.6 Vidinis apšvietimas

ĮSPĖJIMAS!

Elektros smūgio pavojus.

- Šio gaminio viduje esanti (-čios) lemputė (-ės) ir atskirai parduodamos atsarginės lemputės: Šios lemputės turi atlaikyti ekstremalias fizines sąlygas buitiniuose prietaisuose, pavyzdžiui, temperatūrą, vibraciją, drėgmę, arba yra skirtos informuoti apie prietaiso veikimo būseną.

Jos nėra skirtos naudoti kitoms paskirtims ir netinka patalpoms apšviesti.

- Šiame gaminyje yra šviesos šaltinis, kurio energijos vartojimo efektyvumo klasė G.
- Naudokite tik tų pačių techninių duomenų lemputes.

2.7 Paslauga

- Dėl prietaiso remonto kreipkitės į įgaliojantį techninės priežiūros centrą.
- Naudokite tik originalias dalis.

2.8 Išmetimas

ĮSPĖJIMAS!

Pavojus susižeisti arba uždusti.

- Norėdami sužinoti, kaip tinkamai utilizuoti prietaisą, susisiekite su atitinkama savivaldybės įstaiga.
- Ištraukite maitinimo laido kištuką iš maitinimo tinklo lizdo.
- Nupjaukite maitinimo laidą arti prietaiso ir pašalinkite jį.
- Nuimkite durelių skląstį, kad vaikai, ar naminiai gyvūnai neįstrigtų prietaiso viduje.

3. ĮRENGIMAS

ĮSPĖJIMAS!

Žr. saugos skyrius.

3.1 Įrengimas balduose



www.youtube.com/electrolux
www.youtube.com/aeg

How to install your AEG/Electrolux
Oven - Column installation



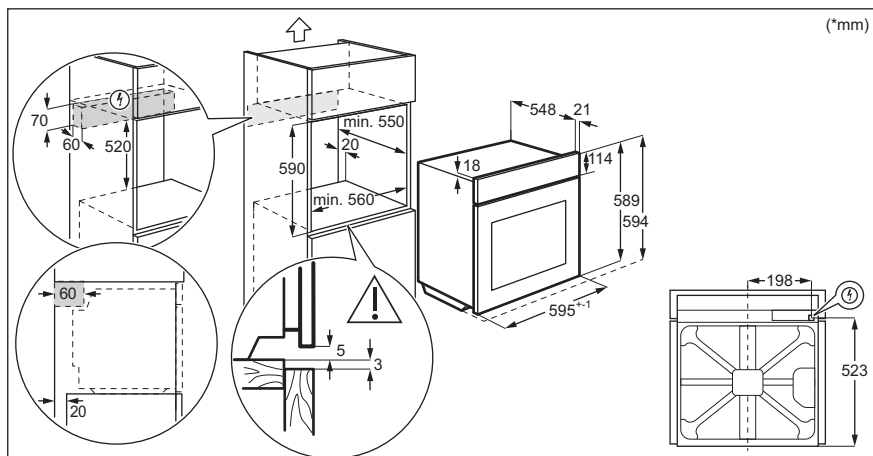
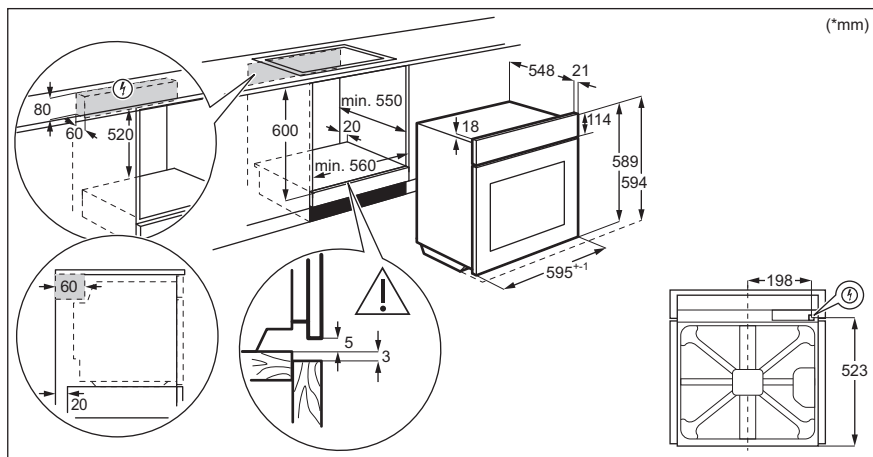

3.2 Prietaiso pritvirtinimas prie baldo

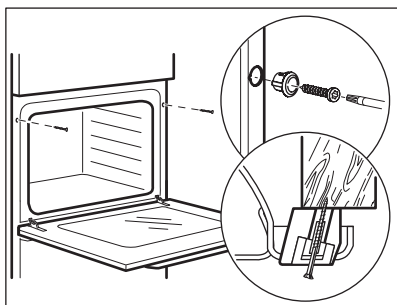

4. GAMINIO APRAŠYMAS

4.1 Bendra apžvalga

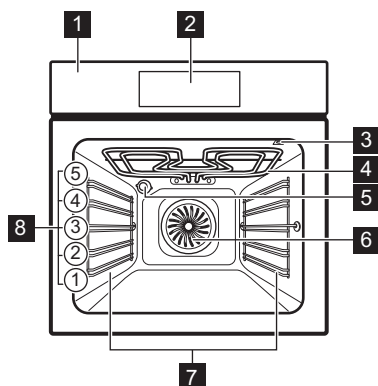

- 1 Valdymo skydelis
- 2 Elektroninis valdymo pultas
- 3 Maisto termometro lizdas
- 4 Šildymo elementas
- 5 Lemputė
- 6 Ventilatorius
- 7 Lentynos atrama, išimama
- 8 Vietos lentynoje

4.2 Priedai

- **Grotelės**
Virtuvės reikmenims, pyragų formoms, prikaistuviams.
- **Kepimo skarda**
Pyragams ir sausainiams kepti.
- **Grilio / kepinimo prikaistuvis**

Kepti ir skrudinti arba riebalams surinkti.

- **Maisto termometras**
Skirtas maisto iškepimo lygio tikrinimui.
- **Teleskopiniai bėgeliai**
Dėl teleskopinių bėgelių lengvai įdėsite ir ištrauksite lentynėles.

5. VALDYMO SKYDELIS

5.1 Valdymo skydelio apžvalga

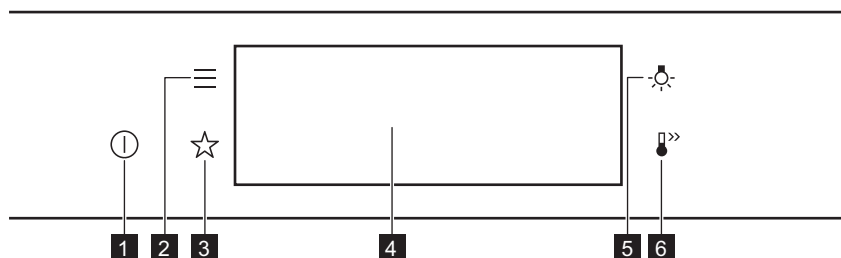

- | | | |
|---|--------------------|--|
| 1 | Ijungta / Išjungta | Palaukite paspaudę, kad įjungtumėte ar išjungtumėte prietaisą. |
| 2 | Menu | Prietaiso funkcijų sąrašas. |

3	Mėgstamiausios	Pateikiamas mėgstamiausių nuostatų sąrašas.
4	Ekranas	Parodo esamas prietaiso nuostatas.
5	Lemputės jungiklis	Lemputei įjungti ir išjungti.
6	Greitas įkaitinimas	Funkcijai įjungti ir išjungti: Greitas įkaitinimas.



Laikykite nuspaudę

Palieskite paviršių pirštu.



Perkelti

Braukite pirštu per paviršių.



Paspauskite ir palaikykite nuspaudę.

Lieskite paviršių 3 sekundes.

5.2 Ekranas

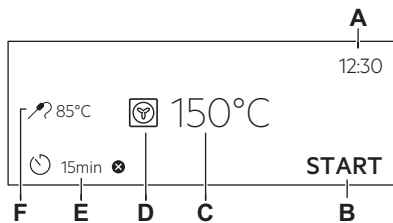

Ekranas su pagrindinėmis funkcijomis.

- A. Paros laikas
- B. PRADĖTI / SUSTABDYMAS
- C. Temperatūra
- D. Kaitinimo funkcijos
- E. Laikmatis
- F. Maisto termometras (ne visuose modeliuose)

Ekranas indikatoriai

Pagrindiniai indikatoriai – skirti naršyti valdymo skydelio meniu.



Patvirtinti pasirinkimą / nustatymą.



Sugrįžti meniu vienu lygiu atgal.



Panaikinti paskutinį veiksmą.



Parinkti įjungti ir išjungti.

Įspėjamasis signalas pasibaigus laikui funkcijos indikatoriai – pasibaigus nustatytam laikui suveikia garsinis signalas.



Funkcija įjungta.



Funkcija įjungta.
Kepimas sustabdomas automatiškai.



Įspėjamasis signalas pasibaigus laikui išjungtas.

Laikmačio indikatoriai



Kaip nustatyti funkciją: Atidėtas paleidimas.



Atšaukti nustatymą.

6. PRIEŠ NAUDODAMI PIRMĄ KARTĄ

ĮSPĖJIMAS!

Žr. saugos skyrius.

6.1 Pirminis valymas

1-as veiksmas	2-as veiksmas	3-ias veiksmas
Iš prietaiso išimkite visus priedus ir išimamas lentynų atramas.	Prietaisą ir jo priedus valykite tik mikropluošto šluoste, suvilgyta šilto vandens ir švelnaus ploviklio tirpale.	Iš prietaisą sudėkite priedus ir išimamas lentynų atramas.



6.2 Pirmasis prijungimas

Pirmą kartą prisijungę ekrane matysite pasveikinimo pranešimą.

Turite atlikti šiuos nustatymus: Kalba, Ekranų ryškumas, Mygtukų tonai, Įspėjamo signalo garsas, Paros laikas.

6.3 Pirminis pašildymas

Prieš pirmąjį naudojimą įkaitinkite tuščią orkaitę.

1-as veiksmas	Išimkite iš orkaitės visus priedus ir išimamas lentynų atramas.
2-as veiksmas	Nustatykite didžiausią funkcijos temperatūrą:  Palikite orkaitę veikti 1 val.
3-ias veiksmas	Nustatykite didžiausią funkcijos temperatūrą:  Palikite orkaitę veikti 15 min.
	Išankstinio įkaitinimo metu iš orkaitės gali sklirti kvapas ir dūmai. Pasirūpinkite, kad patalpa būtų vėdinama.

7. KASDIENIS NAUDOJIMAS

ĮSPĖJIMAS!

Žr. saugos skyrius.

7.1 Kaip nustatyti: Kaitinimo funkcijos

1-as veiksmas	Ijunkite orkaitę. Ekrane matysite numatytąją kaitinimo funkciją.
2-as veiksmas	Paspauskite kaitinimo funkcijos simbolį  , kad atidarytumėte papildomą meniu.

3-as veiksmas	Pasirinkite kaitinimo funkciją ir paspauskite: OK . Valdymo skydelyje matysite temperatūrą.
4-as veiksmas.	Nustatyti temperatūrą. Paspauskite OK .
5-as veiksmas.	Paspauskite: START . Maisto termometras - termometrą galite prijungti bet kada, prieš ruošiant maistą ar jį ruošdami.
STOP - paspauskite, kad išjungtumėte kaitinimo funkciją.	
6-as veiksmas	Išjunkite orkaitę.

7.2 Kaip nustatyti: Kepimo vadovas



Kiekvienam patiekalui šiame papildomame meniu rekomenduojama funkcija ir temperatūra. Galite koreguoti laiką ir temperatūrą.

Kai kuriuos patiekalus taip pat galite gaminti naudodami:

- Pagal svorį
- Maisto termometras

Laipsnis iki kurio patiekalas gaminamas:









- Lengvai iškeptas arba Mažiau
- Vidutiniškai iškeptas
- Gerai iškeptas arba Daugiau

1-as veiksmas	Ijunkite orkaitę.
2-as veiksmas	Paspauskite: 
3-ias veiksmas	Paspauskite:  . Įveskite: Kepimo vadovas.
4-as veiksmas.	Pasirinkite patiekalą arba maisto tipą.
5-as veiksmas.	Paspauskite: START .



7.3 Kaitinimo funkcijos





STANDARTINĖS

Kaitinimo funkcija	Paskirtis
	Ploniems maisto gabalėliams ir duonos skrebučiams kepti grilyje.
Grilis	

Kaitinimo funkcija	Paskirtis
 Terminis kepinuvas	Skirta didesniems mėsos arba paukštienos su kaulais gabalams kepti viename lyggyje. Tinka apkepams ir skrudinti.
 Karšto oro srautas	Kepti vienu metu trijose lentynų padėtyse ir maistui džiovinti. Nustatykite 20–40 °C mažesnę temperatūrą nei Apatinis + viršutinis kaitinimas.
 Šaldytas maistas	Traškiems pusfabrikačiams ruošti, pvz., gruzdintoms bulvytėms, keptoms bulvytėms ar rytietiškiems suktinukams.
 Apatinis + viršutinis kaitinimas	Kepti ir skrudinti maistą vienoje lentynos padėtyje.
 Picos programa	Kepti picą. Intensyviai skrudinti ir traškiam pagrindui paruošti.
 Apatinis kaitinimas	Kepti pyragus traškiu pagrindu ir konservuoti maistą.
 Duona	Naudokite šią funkciją traškiai, nuostabios spalvos ir blizgaus paviršiaus duonai ir bandelėms kepti.
 Tešlos kildinimas	Paspartinti mielinės tešlos kildinimą. Tešlos paviršius neišdžiūsta, o tešla išlieka elastinga.

SPECIALIOS FUNKCIJOS

Kaitinimo funkcija	Paskirtis
 Konservavimas	Skirta daržovių konservams (pvz., marinuotiems agurkams) ruošti.
 Džiovinimas	Džiovinti pjaustytus vaisius, daržoves ir grybus.
 Lėkščių pašildymas	Skirta lėkštėms pašildyti prieš patiekiant maistą.

Kaitinimo funkcija	Paskirtis
 Atitirpinimas	Atitirpinti maistą (daržoves ir vaisius). Atitirpimo laikas priklauso nuo užšaldymo maisto kiekio.
 Apkepas	Lazanijai arba bulvių plokštainiui. Tinka apkepams ir skrudinti.
 Kepimas žemoje temperatūroje	Švelniems ir sultingiems kepsniams ruošti.
 Šilumos palaikymas	Palaikyti šiltą maistą. Atminkite, kad palaikant tam tikrų patiekalų šilumą jie ir toliau keps bei ims sausėti. Jei reikia, patiekalus uždenkite.
 Drėgnas konvek. kepimas	Ši funkcija skirta taupyti energiją gaminant maistą. Pasirinkus šią funkciją temperatūra prietaiso viduje gali skirtis nuo nustatytos temperatūros. Naudojama likutinė kaitra. Gali sumažėti kaitinimo intensyvumas. Daugiau informacijos rasite skyriuje „Naudojimas kasdien“, pastabos dėl: Drėgnas konvek. kepimas.

7.4 Pastabos dėl Drėgnas konvek. kepimas

Ši funkcija naudota vertinant energijos sąnaudų efektyvumo klasę ir atitikimą ekologiniams reikalavimams (kaip tai numato EU 65/2014 ir EU 66/2014). Bandymai atlikti vadovaujantis IEC/EN 60350-1.

Gaminant maistą orkaitės durelės turi būti uždarytos, kad funkcija nebūtų nutraukta ir veiktų efektyviausiai.

Naudojant šią funkciją, lemputė automatiškai išsijungs po 30 sekundžių.

Nurodymus dėl maisto gaminimo rasite skyriuje „Patarimai“, Drėgnas konvek. kepimas Energijos taupymo rekomendacijas rasite skyriuje „Energijos efektyvumas“, „Energijos taupymas“.

8. LAIKRODŽIO FUNKCIJOS

8.1 Laikrodžio funkcijų aprašymas

Laikrodžio funkcija	Paskirtis
Kepimo laikas	Maisto gaminimo trukmei nustatyti. Didžiausia trukmė 23 val. 59 min
Nutraukti veiksmą	Nustatyti funkciją, kuri įsijungia laikmačiui baigus veikti.
Atidėtas paleidimas	Nustatyti įjungimo ir (arba) gaminimo pabaigos laiką.
Laiko pratęsimas	Pratęsti gaminimo laiką.

Laikrodžio funkcija	Paskirtis
Priminimas	Nustatyti atgalinės laiko atskaitos laiką. Daugiausiai 23 val. 59 min. Ši funkcija nedaro įtakos prietaiso veikimui.
Laikmatis	Rodo kiek laiko veikia funkcija. Laikmatis galite įjungti arba išjungti.

8.2 Kaip nustatyti: Laikrodžio funkcijos

Kaip nustatyti laikrodį

1-as veiksmas Įjunkite orkaitę.

2-as veiksmas Paspauskite: Paros laikas.

3-as veiksmas Nustatykite laiką. Paspauskite: **OK**.

Kaip nustatyti gaminimo trukmę

1-as veiksmas Pasirinkite kaitinimo funkciją ir nustatykite temperatūrą.

2-as veiksmas Paspauskite: .

3-ias veiksmas Nustatykite laiką. Paspauskite: **OK**.

Kaip pasirinkti pabaigos parinktį

1-as veiksmas Pasirinkite kaitinimo funkciją ir nustatykite temperatūrą.

2-as veiksmas Paspauskite: .

3-ias veiksmas Nustatykite maisto gaminimo laiką.

4-as veiksmas Paspauskite: ● ● ● .

5-as veiksmas. Paspauskite: Nutraukti veiksmą.

6-as veiksmas Pasirinkite norimą Nutraukti veiksmą.

7-as veiksmas Paspauskite: **OK**. Kartokite veiksmą, kol valdymo skydelyje pamatysite pagrindinį langą.

Kaip atidėti maisto gaminimo pradžią

1-as veiksmas Pasirinkite kaitinimo funkciją ir temperatūrą.

Kaip atidėti maisto gaminimo pradžia

2-as veiksmas

Paspauskite: 

3-ias veiksmas

Nustatykite maisto gaminimo laiką.

4-as veiksmas

Paspauskite: ● ● ● .

5-as veiksmas.

Paspauskite: Atidėtas paleidimas.

6-as veiksmas

Pasirinkite reikšmę.

7-as veiksmas

Paspauskite: **OK**. Kartokite veiksmą, kol valdymo skydelyje pamatysite pagrindinį langą.

Kaip pratęsti maisto gaminimo laiką

Kai lieka 10 % gaminimo laiko ir panašu, kad maistas per tą laiką nebus paruoštas, galite pratęsti gaminimo laiką. Jūs taip pat galite pakeisti kaitinimo funkciją.

Spauskite **+1min**, kad pratęstumėte maisto gaminimo laiką.

Kaip pakeisti laikmačio nuostatas

1-as veiksmas

Paspauskite: 

2-as veiksmas

Nustatykite laikmačio rodmenį.

3-ias veiksmas

Paspauskite: **OK**.

Gamindami maistą jūs bet kada galite pakeisti nustatytą laiką.

9. PRIEDŲ NAUDOJIMAS



ĮSPĖJIMAS!

Žr. saugos skyrius.

9.1 Priedų naudojimas

Mažas įdubimas viršuje padidina saugumą. Įlinkiai taip pat apsaugo nuo apvirtimo.

Aukštas lentynos kraštelis neleis prikaistuviui nuo jos nuslysti.

Vielinė lentynėlė:

Istumkite grotėles tarp lentynos laikiklių ir įsitikinkite, kad kojelės yra nukreiptos žemyn.

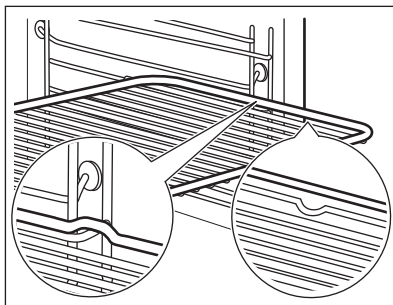

Kepimo skarda / Gilus kepimo indas:

Istumkite skardą tarp lentynos laikiklių.

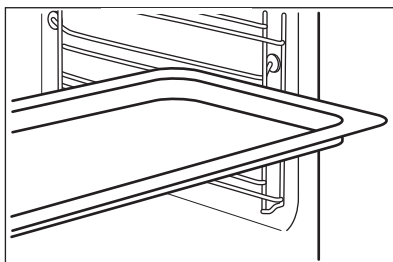

9.2 Maisto termometras

Maisto termometras – vidinei maisto temperatūrai matuoti. Galite naudoti su kiekviena kaitinimo funkcija.

Reikia nustatyti dvi temperatūrų reikšmes.



Orkaitės temperatūra: nuo 120 °C.



Temperatūra patiekalo viduje.

Geriausiams kepimo rezultatams užtikrinti:

Maisto produktai turi būti kambario temperatūros.

Nenaudokite skystiems patiekalams.

Gaminant jis turi būti patiekalo viduje.

Orkaitė apskaičiuoja apytikrą maisto gaminimo pabaigos laiką. Jis priklauso nuo maisto kiekio, nustatytos orkaitės funkcijos ir temperatūros.

9.3 Kaip naudoti: Maisto termometras

1-as veiks- įjunkite orkaitę.
mas

2-as veiks- Nustatykite kaitinimo funkciją ir, jeigu reikia, orkaitės temperatūrą.
mas

3-ias veiksmas Įdėkite: Maisto termometras.

Mėsą, paukštieną ar žuvis

Įkiškite Maisto termometras galą storiausioje mėsos ar žuvies gabalo dalyje. Pasirūpinkite, kad mažiausiai 3/4 Maisto termometras būtų patiekalo viduje.

Užkepėlės

Įkiškite Maisto termometras tiksliai kepinio viduryje. Maisto termometras kepimo metu turi išlikti toje pačioje vietoje. Geriausia naudoti tvirtą maisto produktą. Silikoninę Maisto termometrasrankenėlę atremkite į kepimo indo kraštą. Maisto termometras galas neturi liesti kepimo indo apačios.

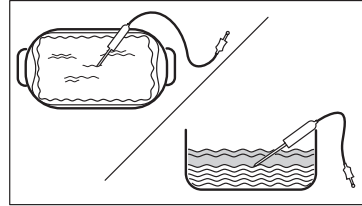
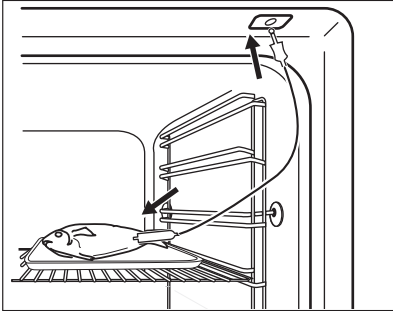

4-as veiksmas Įkiškite Maisto termometras į lizdą orkaitės priekyje. Valdymo pultelyje matysite dabartinę temperatūrą; Maisto termometras.

5-as veiksmas – paspauskite, kad nustatytumėte pagedaujamaį kepimo temperatūrą.

6-as veiksmas

- ● ● – paspauskite, kad pasirinktumėte norimą parinktį:
- Įspėjamasis signalas pasibaigus laikui - pasiekus pasirinktą temperatūrą pasigirs signalas.
- Įspėjamasis signalas ir kepimo sustabdymas pasibaigus laikui - pasiekus pasirinktą kepimo temperatūrą pasigirs garsinis signalas ir orkaitė išsijungs.

7-as veiksmas Pasirinkite parinktį ir pakartotinai spauskite: **OK**, kad sugrįžtumėte į pagrindinį meniu.

8-as veiksmas Paspauskite: **START**. Pasiekus nustatytą temperatūrą pasigirs signalas. Galite sustabdyti arba tęsti maisto ruošimą priklausomai nuo aplinkybių.

9-as veiksmas Ištraukite Maisto termometras kištuką iš lizdo ir išimkite patiekalą iš orkaitės.

⚠ ĮSPĖJIMAS!

Atsargiai, galite nusideginti, nes Maisto termometras labai įkaista. Termometro kištuką traukdami iš lizdo ir jautiklį traukdami iš patiekalo būkite atsargūs.

10. PAPILDOMOS FUNKCIJOS

10.1 Kaip įrašyti: Mėgstamiausios

Galite išsaugoti mėgstamas nuostatas, pavyzdžiui, kaitinimo funkciją, maisto gaminimo trukmę, temperatūrą arba valymo funkciją. Galite išsaugoti 3 mėgstamas nuostatas.

1-as veiksmas Įjunkite prietaisą.

2-as veiksmas Pasirinkite norimą nuostatą.

3-as veiksmas Paspauskite . Pasirinkite: Mėgstamiausios.

4-as veiksmas. Pasirinkite: Išsaugoti esamus nustatymus.

5-as veiksmas. Paspauskite **+** ir pridėkite nuostatą į sąrašą: Mėgstamiausios. Paspauskite **OK**.

 – paspauskite nuostatai atkurti.



 – paspauskite nuostatai atšaukti.

10.2 Funkcijų užraktas

Funkcija apsaugo nuo atsitiktinio kaitinimo funkcijos pakeitimo.

1-as veiksmas Įjunkite prietaisą.



2-as veiksmas Pasirinkite kaitinimo funkciją.

3-ias veiksmas ,  – paspauskite vienu metu, kad įjungtumėte funkciją.

Norėdami išjungti funkciją, pakartokite 3-čią veiksmą.

10.3 Automatinis išsijungimas

Saugumo sumetimais prietaisas po kurio laiko išsijungia automatiškai, jeigu veikia kaitinimo funkcija ir nėra pakeičiamos nuostatos.

 (°C)	 (val)
30 - 115	12.5
120 - 195	8.5
200 - 245	5.5

 (°C)

 (val)

250 - maks.

3

Automatinis išsijungimas neveiks, jeigu naudosite šias funkcijas: Orkaitės apšvietimas, Maisto termometras, Pabaiga, Kepimas žemoje temperatūroje.

10.4 Ventilatorius

Kai prietaisas veikia, aušinimo ventilatorius įsijungia automatiškai, kad prietaiso paviršiai išliktų vėsūs. Jei prietaisą išjungsitė, aušinimo ventilatorius veiks toliau, kol prietaisas neatvės.

11. PATARIMAI

11.1 Gaminimo rekomendacijos













Lentelėse nurodyta temperatūra ir ruošimo laikas yra tik orientaciniai. Jie priklauso nuo receptų, naudojamų produktų kokybės ir kiekio.

Šis prietaisas gali kepti ir skrudinti kitaip, nei esate įpratę su ankstesniu prietaisu. Toliau pateikiamos rekomenduojamos temperatūros, gaminimo trukmės ir lentynos padėties nuostatos konkrečioms patiekalams. Jei nerandate nuostatų konkrečiam receptui, vadovaukitės panašiais receptais.

11.2 Drėgnas konvek. kepimas

Laikykitės toliau lentelėje nurodytų rekomendacijų, kad gautumėte geriausius rezultatus.

		 (°C)		 (min.)
Kavos bandelės, 16 vnt.	kepamoji skarda ar surenkamoji skarda	180	2	20–30
Bandelės, 9 vnt.	kepamoji skarda ar surenkamoji skarda	180	2	30–40
Pica, šaldyta, 0,35 kg	grotelės	220	2	10–15
Biskvitinis vyniotinis	kepamoji skarda ar surenkamoji skarda	170	2	25–35
Šokoladiniai sausainėliai	kepamoji skarda ar surenkamoji skarda	175	3	25–30
Suflė, 6 vnt.	keraminiai indeliai ant grotelių	200	3	25–30
Biskvitinis pagrindas	apkepo skarda ant grotelių	180	2	15–25
Viktorijos sumuštinis	kepimo indas ant grotelių	170	2	40–50
Žuvis, virta ant nedidelės ugnies, 0,3 kg	kepamoji skarda ar surenkamoji skarda	180	3	20–25
Visa žuvis, 0,2 kg	kepamoji skarda ar surenkamoji skarda	180	3	25–35
Žuvies filė, 0,3 kg	picos kepimo indas ant grotelių	180	3	25–30
Mėsa virta ant nedidelės ugnies, 0,25 kg	kepamoji skarda ar surenkamoji skarda	200	3	35–45
Šašlykas, 0,5 kg	kepamoji skarda ar surenkamoji skarda	200	3	25–30

		 (°C)		 (min.)
Sausainiai, 16 vnt.	kepamoji skarda ar surenka- moji skarda	180	2	20–30
Migdolų sausainiai, 24 vnt.	kepamoji skarda ar surenka- moji skarda	180	2	25–35
Keksiukai, 12 vnt.	kepamoji skarda ar surenka- moji skarda	170	2	30–40
Pikantiški tešlainiai, 20 vnt.	kepamoji skarda ar surenka- moji skarda	180	2	25–30
Smėliniai sausainiai, 20 vnt.	kepamoji skarda ar surenka- moji skarda	150	2	25–35
Tarteletės, 8 vnt.	kepamoji skarda ar surenka- moji skarda	170	2	20–30
Daržovės, virtos ant nedidelės ugnies, 0,4 kg	kepamoji skarda ar surenka- moji skarda	180	3	35–45
Vegetariškas omletas	picos kepimo indas ant grote- lių	200	3	25–30
Viduržemio jūros dar- žovės, 0,7 kg	kepamoji skarda ar surenka- moji skarda	180	4	25–30

11.3 Drėgnas konvek. kepimas – rekomenduojami priedai

Naudokite tamsias ir neatspindinčias skardas ir indus. Jie geriau sugeria karštį, nei šviesių spalvų ir atspindintys indai.



Picos kepimo skarda

Tamsi, neatspindinti
28 cm skersmens

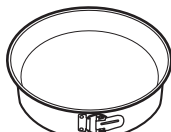

Kepimo indas

Tamsi, neatspindinti
26 cm skersmens



Indeliai atskiroms
valgio porcijoms
paruošti

Keraminė
8 cm skersmens, 5
cm aukščio









Apkepo skarda







Tamsi, neatspindinti
28 cm skersmens

11.4 Maisto gaminimo lentelės patikros įstaigoms

Informacija bandymų laboratorijoms

Bandymai atlikti vadovaujantis IEC 60350-1 standarto reikalavimais.

						
				(°C)	(min)	
Pyragaičiai, 20 vienetų padėkle	Apatinis + viršutinis kaitinimas	Kepimo skarda	3	170	20 - 35	-
Pyragaičiai, 20 vienetų padėkle	Karšto oro srautas	Kepimo skarda	3	150 - 160	20 - 35	-
Pyragaičiai, 20 vienetų padėkle	Karšto oro srautas	Kepimo skarda	2 ir 4	150 - 160	20 - 35	-
Obuolių pyragas, 2 kepimo formos Ø 20 cm	Apatinis + viršutinis kaitinimas	Vielinė lentinė	2	180	70 - 90	-
Obuolių pyragas, 2 kepimo formos Ø 20 cm	Karšto oro srautas	Vielinė lentinė	2	160	70 - 90	-
Biskvitinis pyragas be riebalų, Ø 26 cm pyrago forma	Apatinis + viršutinis kaitinimas	Vielinė lentinė	2	170	40 - 50	Pakaitinkite orkaitę 10 min.
Biskvitinis pyragas be riebalų, Ø 26 cm pyrago forma	Karšto oro srautas	Vielinė lentinė	2	160	40 - 50	Pakaitinkite orkaitę 10 min.
Biskvitinis pyragas be riebalų, Ø 26 cm pyrago forma	Karšto oro srautas	Vielinė lentinė	2 ir 4	160	40 - 60	Pakaitinkite orkaitę 10 min.
Trapios tešlos kepiniai	Karšto oro srautas	Kepimo skarda	3	140 - 150	20 - 40	-
Trapios tešlos kepiniai	Karšto oro srautas	Kepimo skarda	2 ir 4	140 - 150	25 - 45	-
Trapios tešlos kepiniai	Apatinis + viršutinis kaitinimas	Kepimo skarda	3	140 - 150	25 - 45	-
Skrebutis, 4–6 vienetai	Grilis	Vielinė lentinė	4	maks.	1 - 5	Pakaitinkite orkaitę 10 min.

						
Mėsainis su jautiena, 6 vienetai, 0,6 kg	Grilis	Vielinė lentynė, skarda varvantiems riebalams surinkti	4	maks. (°C)	20 - 30 (min)	Vielinę lentynėlę įdėkite ketvirtame lygyje, o skysčius surenkantį indą – trečiame. Praėjus pusei gaminimo laiko apverskite. Pakaitinkite orkaitę 10 min.

12. VALYMAS IR PRIEŽIŪRA

ĮSPĖJIMAS!

Žr. saugos skyrius.

12.1 Pastabos dėl valymo



Valymo priemonės

Prietaiso priekį valykite mikropluošto šluoste, suvilgyta šilto vandens ir švelnaus ploviklio tirpale.

Metalinius paviršius valykite valymo tirpalu.

Dėmes valykite švelniu plovikliu.



Kasdienis naudojimas

Ertmę valykite po kiekvieno naudojimo. Riebalų kaupimasis ar kiti likučiai gali sukelti gaisrą.

Drėgmė gali kondensuotis prietaiso viduje arba ant durelių stiklo plokščių. Norėdami sumažinti kondensaciją, prieš gamindami maistą leiskite prietaisui veikti apie 10 minučių. Maisto prietaise nelaikykite ilgiau nei 20 minučių. Po kiekvieno naudojimo ertmę šluostykite tik mikropluošto šluoste.



Priedai

Visus priedus valykite kiekvieną kartą panaudoję ir palikite juos išdžiūti. Valykite tik mikropluošto šluoste, suvilgyta šilto vandens bei švelnaus ploviklio tirpale. Priedų indaplovėje plauti negalima.

Priedų su neprikimbančia danga nevalykite šveičiamaisiais valikliais ar aštriais daiktais.

12.2 Kaip išimti: Lentynų atramos

Išimkite lentynų atramas ir išvalykite orkaitę.

- 1-as veiksmas** Išjunkite orkaitę ir palaukite, kol ji atvės.
- 2-as veiksmas** Atitraukite lentynos atramos priekį nuo šoninės sienelės.

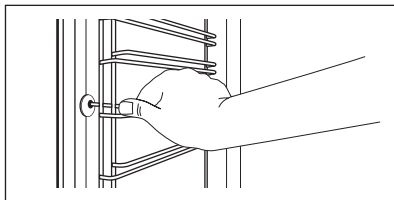

- 3-as veiksmas** Lentynos atramos galinę dalį patraukite nuo šoninės sienelės ir ištraukite ją.
- 4-as veiksmas** Padėklų laikiklius atgal sudėkite prie šinga tvarka. Ištraukiamų bėgelių atraminiai kaiščiai turi būti atsukti į priekį.

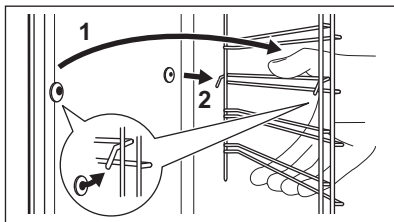

12.3 Kaip naudoti: Pirolizinis valymas

Išvalykite orkaitę naudodamiesi Pirolizinis valymas funkcija.

⚠️ ĮSPĖJIMAS!

Atsargiai, galite nusideginti.

⚠️ DĖMESIO

Jeigu toje pačioje spintelėje įrengti kiti prietaisai, nenaudokite jų kol nesibaigs šios funkcijos programa. Atsargiai, galite sugadinti orkaitę.

Prieš Pirolizinis valymas:

Išjunkite orkaitę ir palaukite, kol atvės.

Išimkite visus priedus .

Išvalykite orkaitės dugną ir vidinį durelių stiklą minkšta šluoste ir šiltu švelniu plovikliu skiestu vandeniu.

1-as veiksmas	2-as veiksmas	3-as veiksmas
Ijunkite orkaitę.	Paspauskite:  / Valymas.	Pasirinkite valymo režimą.
Parinktis	Valymo režimas	Trukmė
Greitas pirolizinis valymas	Lengvas valymas	1 h
Įprastas pirolizinis valymas	Įprastas valymas	1 h 30 min
Intensyvus pirolizinis valymas	Intensyvus valymas	2 h 30 min

ⓘ Prasidejus valymo programai orkaitės durelės užsirakina, o lemputė išsijungia. Aušinimo ventilatorius pradės veikti didesniu greičiu.

STOP – paspauskite, kad sustabdytumėte valymo programą jai nepasibaigus. Kol ekrane matysite durelių užrakto simbolį, orkaite nesinaudokite.

Valymo programai pasibaigus:

Išjunkite orkaitę ir palaukite, kol atvės.

Išvalykite vidines sienelės švelnia šluoste.

Pašalinkite nuo orkaitės dugno visus nešvarumų likučius.

12.4 Priminimas apie valymą

Suveikus priminimo indikatoriumi, laikas atlikti valymą.

Naudokite funkciją: Pirologinis valymas.

12.5 Kaip išimti ir įdėti: Durelės

Orkaitės durelės yra trijų stiklo dalių. Galite išimti orkaitės dureles ir vidines stiklo dalis, kad išvalytumėte. Prieš nuimdami stiklo dalis, perskaitykite visą instrukciją „Durelių išėmimas ir įdėjimas“.

DĖMESIO

Nenaudokite orkaitės be stiklo plokščių.

1-ias veiksmas Visiškai atidarykite dureles ir prilaikykite abu lankstus.

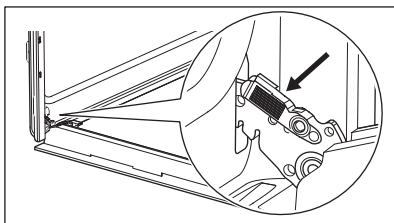

2-ias veiksmas Pakelkite ir patraukite skląstis, kol išgirsite spragtelėjimą.

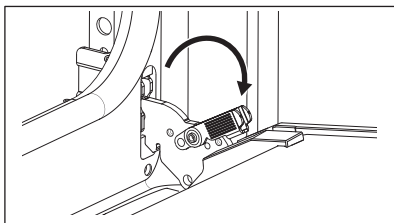

3-ias veiksmas Praverkite orkaitės dureles iki pirmosios padėties (pusiau). Tada kilstelėkite dureles ir patraukite į save, kad išimtumėte.

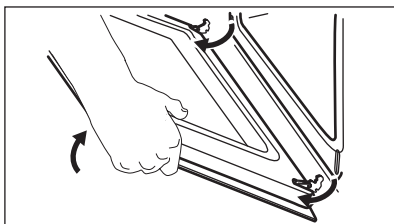

4-ias veiksmas Padėkite dureles išorine puse ant tvirto pagrindo pakloto minkšto audinio.

5-as veiksmas. Laikydami durelių apdailą (B) abiejuose kraštuose paspauskite ją į vidų, kad atsilaisvintų tarpinė.

6-as veiksmas Patraukite durelių apdailą į save, kad nuimtumėte.

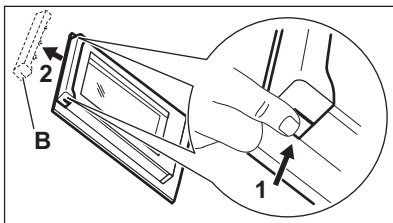

7-as veiksmas Laikydami už viršutinio krašto atsargiai, vieną po kitos, ištraukite stiklo dalis. Pradėkite nuo viršutinės plokštės. Įsitinkinkite, kad stiklas būtų visiškai ištrauktas iš atramų.

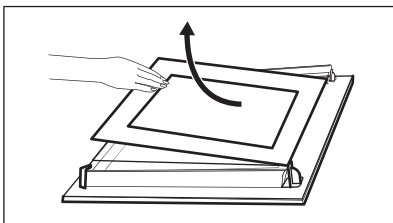

8-as veiksmas Nuplaukite stiklo plokštes vandeniu ir muilu. Atsargiai jas nusauskinkite. Neplaukite stiklo plokščių indaplovėje.

9-as veiksmas Baigę valyti, įdėkite stiklo plokštes ir orkaitės dureles.

Jei dureles įstatėte tinkamai, uždarę skląstis išgirsite spragtelėjimą.

Stiklo dalis (A ir B) atgal sudėkite tinkama eilės tvarka. Patikrinkite, ar simbolis / spaudinys ant kiekvienos stiklo dalies šono yra kitoks, kad būtų lengviau ardyti ir vėl surinkti.

Tinkamai įdėjus durelių apdaila užsifiksuoja.

Pasirūpinkite, kad vidurinė stiklo dalis tolygiai atsiremtų į atramas.

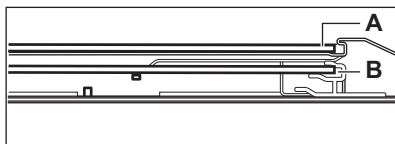
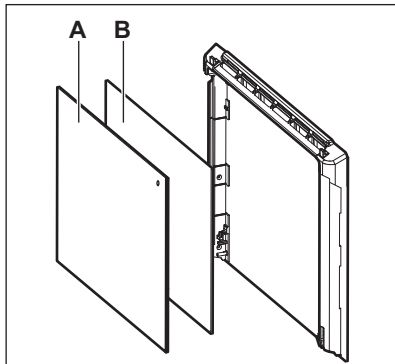

12.6 Kaip pakeisti: Lemputė

ĮSPĖJIMAS!

Pavojus gauti elektros smūgį.
Lemputė gali būti karšta.

Halogeninę lemputę visada suimkite skudurėliu, kad ant lemputės neprisviltų riebalų likučiai.

Prieš keisdami lemputę:

1-as veiksmas	2-as veiksmas	3-ias veiksmas
Išjunkite orkaitę. Palaukite, kol orkaitė atvės.	Atjunkite orkaitę nuo maitinimo tinklo.	Ertmės apačioje patieskite skudurėlį.

Galinė lemputė

1-as veiksmas Pasukite stiklinį gaubtelį ir nuimkite jį.

2-as veiksmas Išvalykite stiklinį gaubtelį.

3-as veiksmas Orkaitės lemputę pakeiskite atitinkama 300 °C karščiui atsparia lempute.

4-as veiksmas Atgal prisukite stiklinį gaubtelį.

13. TRIKČIŲ ŠALINIMAS

ĮSPĖJIMAS!

Žr. saugos skyrius.

13.1 Ką daryti, jeigu...



Prietaisas neįsijungia arba nekaista



Galima priežastis

Prietaisas neprijungtas arba netinkamai prijungtas prie elektros maitinimo tinklo.

Nenustatytas laikrodis.

Nevisiškai uždarytos durelės.



Veiksmai

Patikrinkite, ar prietaisas tinkamai prijungtas prie elektros tinklo.
Žr. prijungimo schemą.

Nustatykite laikrodį; daugiau informacijos rasite Laikrodžio funkcijos skyriuje, „Kaip nustatyti: Laikrodžio funkcijos.“

Pilnai uždarykite dureles.



Prietaisas neįsijungia arba nekaista



Galima priežastis

Perdegę saugiklis.



Veiksmai

Patikrinkite, ar neperdegę saugiklis. Jeigu gedimo pašalinti nepavyksta, kreipkitės į kvalifikuotą elektriką.

Prietaisas Užraktas nuo vaikų įjungta.

Žr. skyrių „Meniu“. Papildomas meniu: Nustatymai.



Komponentai



Aprašymas

Perdegę lemputė.



Veiksmai

Pakeiskite lemputę. Daugiau informacijos rasite skyriuje „Valymas ir priežiūra“. Kaip pakeisti: Lemputė.

Atjungus maitinimą valymo procedūra visada sustabdoma. Jeigu valymo procedūra buvo nutraukta, pradėkite ją iš naujo.

13.2 Kaip valdyti: Klaidų kodai

Kai atsiranda programinės įrangos klaida, ekrane rodomas klaidos pranešimas.

Šiame skyrelyje rasite problemų, kurias galite išspręsti patys, sąrašą.



Kodas ir aprašymas



Veiksmai

C2 – Maisto termometras yra prietaiso ertmėje atliekant Pirologinis valymas.

Ištraukite Maisto termometras.

C3 – atliekant Pirologinis valymas durelės nėra iki galo uždarytos.

Uždarykite dureles.

F111 – Maisto termometras nėra tinkamai įstatytas į lizdą.

Iki galo įstatykite Maisto termometras į lizdą.

F240, F439 – tinkamai neveikia ekrano jutikliniai laukai.

Nuvalykite ekrano paviršių. Įsitikinkite, kad ant jutiklinių laukų nėra nešvarumų.

F908 – prietaiso sistema negali prisijungti prie valdymo skydelio.

Išjunkite ir įjunkite prietaisą.

13.3 Naudojimo informacija

Jeigu patiems problemos pašalinti nepavyksta, kreipkitės į prekybos atstovą arba įgaliojantį techninės priežiūros centrą.

Duomenys, kuriuos būtina pateikti techninės priežiūros centrui, nurodyti techninių

duomenų lentelėje. Techninių duomenų lentelę rasite ant priekinio prietaiso ertmės rėmo. Nebandykite nuimti prie prietaiso pritvirtintos duomenų lentelės.

Rekomenduojame duomenis užsirašyti čia:

Modelis (MOD.)

Prekės numeris (PNC)

Rekomenduojame duomenis užsirašyti čia:

Serijos numeris (S.N.)

14. ENERGIJOS EFEKTYVUMAS

14.1 Gaminio informacinis lapas paruoštas vadovaujantis ES ekologinio projektavimo ir energetinio ženklavimo reglamentų nuostatomis

Tiekėjo pavadinimas	Electrolux	
Modelio identifikatorius	EOE8P39V 949498474 EOE8P39X 949498473	
Energijos efektyvumo rodyklė	81.2	
Energijos vartojimo efektyvumo klasė	A+	
Suvartojamos energijos kiekis taikant standartinę aprokovą ir režimą	0.93 kWh/ciklas	
Suvartojamos energijos kiekis taikant standartinę aprokovą ir ventiliatoriaus režimą	0.69 kWh/ciklas	
Angų skaičius	1	
Šilumos šaltinis	Elektra	
Signalų garsumas	72 l	
Orkaitės tipas	Integruotoji orkaitė	
Masė	EOE8P39V	32.0 kg
	EOE8P39X	31.9 kg

IEC/EN 60350-1 Buitiniai elektriniai virimo ir maisto gaminimo prietaisai. 1 dalis: Įprastos ir garinės orkaitės ir griliai. - Eksploatacinių charakteristikų matavimo metodai.

14.2 Energijos taupymas



Prietaise yra savybių, kurios padeda taupyti energiją kasdien ruošiant maistą.

Prieš įjungdami prietaisą patikrinkite, ar prietaiso durelės yra tinkamai uždarytos. Gamindami maistą be reikalo neatidarinėkite prietaiso durelių. Durelių sandariklis privalo būti švarus ir tinkamai užfiksuotas.

Naudokite metalinius priedavimus, taip taupiau naudosite energiją.

Jei įmanoma, prieš gamindami maistą prietaiso iš anksto nekaitinkite.

Jei vienu metu ruošiate kelis patiekalus, tarp kepimų darykite kuo trumpesnes pertraukas.

Maisto gaminimas naudojant ventiliatorių

Jei įmanoma, gamindami maistą naudokite ventiliatorių, taip taupsite energiją.

Liekamasis karštis

Jeigu aktyvinama Trukmė programa ir maisto gaminimo trukmė ilgesnė nei 30 min., kai kurių prietaiso funkcijų atveju kaitinimo elementai automatiškai išsijungs anksčiau.

Ventiliatorius ir apšvietimas veiks toliau. Jei išjungsite prietaisą, valdymo skydelyje matysite likusiojo karščio reikšmę. Likusį karštį galite naudoti, kad maistas neatvėstų.

Jei maisto gaminimo trukmė ilgesnė nei 30 min., likus 3–10 min. iki gaminimo pabaigos prietaiso temperatūrą sumažinkite iki minimumo. Maisto gaminimo procesas ir toliau tęsis dėl likusiojo prietaiso karščio.

Naudokite likusįjį karštį kitiems patiekalams pašildyti.

Patiekalų laikymas šilumoje

Pasirinkite žemiausios temperatūros nustatymą ir panaudokite likusįjį karštį patiekalų šilumai palaikyti. Valdymo skydelyje matysite likusiojo karščio indikatorių arba temperatūrą.

Maisto gaminimas išjungus apšvietimą

Gamindami maistą apšvietimą išjunkite. Ijunkite jį tik tuomet, kai to reikės.

Drėgnas konvek. kepimas

Funkcija skirta taupyti energiją gaminant maistą.

Jeį naudosite šią funkciją, lemputė automatiškai išsijungs po 30 sek. Galite vėl įjungti lemputę, tačiau taip sunaudosite daugiau energijos.

15. MENIU STRUKTŪRA

15.1 Meniu

Menu elementas		Paskirtis
Kepimo vadovas		Pateikiamas automatinių programų sąrašas.
Valymas		Pateikiamas valymo programų sąrašas.
Mėgstamiausios		Pateikiamas mėgstamiausių nuostatų sąrašas.
Nustatymai		Kaip sukonfigūruoti prietaisą.
Nustatymai	Pasirinkimas	Kaip sukonfigūruoti prietaisą.
	Serviso duomenys	Rodo programinės įrangos versiją ir sąranką.

15.2 Papildomas meniu, skirtas: Valymas

Papildomas meniu	Paskirtis
Greitas pirolizinis valymas	Trukmė: 1 h.
Įprastas pirolizinis valymas	Trukmė: 1 h 30 min.
Intensyvus pirolizinis valymas	Trukmė: 2 h 30 min.

15.3 Papildomas meniu, skirtas: Nustatymai

Papildomas meniu	Paskirtis
Orkaitės apšvietimas	Ijungia ir išjungia lemputę.

Papildomas meniu	Paskirtis
Užraktas nuo vaikų	Apsaugo nuo atsitiktinio prietaiso įjungimo. Kai funkcija įjungta, tekstas Užraktas nuo vaikų pasirodo ant ekrano kaip įjungiate orkaitę. Norėdami naudotis prietaisu, abėcėlės tvarka pasirinkite kodo raides. Kai parinktis įjungta, išjungus prietaisą durelės automatiškai užsirakina. Laikmatį, nuotolinio valdymo funkcijas ir apšvietimą galite valdyti net kai įjungta ši parinktis.
Greitas įkaitinimas	Sutrumpinamas kaitinimo laikas. Naudojama tik su kai kuriomis prietaiso funkcijomis.
Priminimas apie valymą	Įjungiamas ir išjungiamas priminimas.
Laiko rodmuo	Įjungiamas ir išjungiamas laikrodis.
Laikrodžio stilius	Pakeičia rodomo laiko formatą.

15.4 Papildomas meniu, skirtas: Pasirinkimas

Papildomas meniu	Aprašymas
Kalba	Parenka prietaiso kalbą.
Ekranų ryškumas	Nustato ekrano ryškumą.
Mygtukų tonai	Įjungia ir išjungia mygtukų garsus. Šių funkcijų signalų nutildyti negalima: ①.
Įspėjamo signalo garsas	Nustato mygtukų ir signalų garsumą.
Paros laikas	Nustato esamą laiką ir datą.

15.5 Papildomas meniu, skirtas: Serviso duomenys





Papildomas meniu	Aprašymas
Demonstracinis režimas	Aktyvavimo / išjungimo kodas: 2468
Programinės įrangos versija	Informacija apie programinės įrangos versiją.
Atkurti visus nustatymus	Atkuriamos gamyklinės nuostatos.

16. TAI PAPRASTA!



Prieš naudodami pirmą kartą, turite nustatyti:

Kalba	Ekranų ryškumas	Mygtukų tonai	Įspėjamo signalo garsas	Paros laikas
-------	-----------------	---------------	-------------------------	--------------



Susipažinkite su pagrindinėmis valdymo skydelio ir jo ekrano piktogramomis:

 Įjungta / Išjungta	 Meniu	 Mėgstamiausios	 Laikmatis	 Maisto termometras	START / STOP
--	---	--	---	--	--------------

Pradėkite naudotis prietaisu

Spartusis paleidimas	Ijunkite prietaisą ir pradėkite gaminti, naudodami funkcijos numatytąją temperatūrą ir laiką.	1-as veiksmas Paspauskite ir palaikykite nuspaudę 	2-as veiksmas  ... – pasirinkite norimą funkciją.	3-ias veiksmas Paspauskite: START .
Spartusis išjungimas	Išjunkite prietaisą bet kada, nepriklausomai nuo to, koks rodinys ar pranešimas rodomas ekrane.	 – paspauskite ir palaikykite paspaudę, kol prietaisas išsijungs.		

Gaminimo pradžia

1-as veiksmas	2-as veiksmas	3-ias veiksmas	4-as veiksmas	5-as veiksmas.
 – paspauskite, kad įjungtumėte prietaisą.	 ... – pasirinkite kaitinimo funkciją.	 – nustatyti temperatūrą.	OK – paspauskite, kad patvirtintumėte.	START – paspauskite, kad pradėtumėte gaminti.

Sužinokite, kaip greitai paruošti maistą

Naudokite automatinės programos, kad greitai paruošumėte patiekalą nekeisdami numatytųjų nuostatų:

Kepimo vadovas	1-as veiksmas	2-as veiksmas	3-ias veiksmas	4-as veiksmas
	Paspauskite: 	Paspauskite: 	Paspauskite:  Kepimo vadovas.	Pasirinkite patiekalą.

Maisto gaminimo trukmei nustatyti naudokite sparčiąsias funkcijas

„10 % Finish Assist“

Naudokite „10 % Finish Assist“ funkciją, kad pridėtumėte papildomo laiko, kai iki pabaigos lieka 10 % viso laiko.

Norėdami pratęsti gaminimo laiką, paspauskite **+1 min.**

17. APLINKOS APSAUGA

Atiduokite perdirbti medžiagas, pažymėtas šiuo ženklu . Išmeskite pakuotę į atitinkamą atliekų surinkimo konteinerį, kad ji būtų perdirbta. Padėkite saugoti aplinką bei žmonių sveikatą ir surinkti bei perdirbti elektros ir elektronikos prietaisų atliekas.

Neišmeskite šiuo ženklu  pažymėtų prietaisų kartu su kitomis buitinėmis atliekomis. Atiduokite šį gaminį į vietos atliekų surinkimo punktą arba susisiekite su vietos savivaldybe dėl papildomos informacijos.

Добре дојдовте во Electrolux! Ви благодариме што го избравте нашиот апарат.



Добиете совети за користење, брошури, водич за решавање проблеми, информации за сервисирање и поправка:
www.electrolux.com/support

Можноста за промени е задржана.

СОДРЖИНА

1. БЕЗБЕДНОСНИ ИНФОРМАЦИИ.....	280
2. БЕЗБЕДНОСНИ УПАТСТВА.....	282
3. МОНТАЖА.....	286
4. ОПИС НА ПРОИЗВОДОТ.....	288
5. КОНТРОЛНА ТАБЛА.....	288
6. ПРЕД ПРВАТА УПОТРЕБА.....	290
7. СЕКОЈДНЕВНА УПОТРЕБА.....	290
8. ФУНКЦИИ НА ЧАСОВНИКОТ.....	293
9. КОРИСТЕЊЕ НА ПРИБОРОТ.....	295
10. ДОПОЛНИТЕЛНИ ФУНКЦИИ.....	297
11. ПОМОШ И СОВЕТИ.....	299
12. НЕГА И ЧИСТЕЊЕ.....	302
13. РЕШАВАЊЕ НА ПРОБЛЕМИ.....	307
14. ЕНЕРГЕТСКА ЕФИКАСНОСТ.....	308
15. СТРУКТУРА НА МЕНИ.....	310
16. ЛЕСНО Е!.....	311
17. ГРИЖА ЗА ОКОЛИНАТА.....	312

1. ⚠ БЕЗБЕДНОСНИ ИНФОРМАЦИИ

Пред монтирање и користење на апаратот, ве молиме внимателно да ги прочитате приложените упатства. Производителот не сноси одговорност за направена повреда или штета кои се резултат на неправилна монтажа или употреба. Секогаш чувајте ги упатствата на сигурно и безбедно место за подоцнежна употреба.

1.1 Сигурност за деца и ранлива категорија на лица

- Овој апарат може да го користат деца над 8 години и лица со намалени физички, сетилни или ментални способности или лица без искуство и знаење доколку

тоа го прават под надзор или доколку им биле дадени упатства како безбедно да го употребуваат апаратот, и доколку ги разбираат опасностите поврзани со него. Не смее да биде на дофат на деца помали од 8 години и лица со многу обемни и сложени пречки во развојот, освен ако не се под постојан надзор.

- Децата треба да бидат под надзор да не играат со апаратот.
- Држете ја амбалажата подалеку од деца и фрлете ја соодветно.
- **ПРЕДУПРЕДУВАЊЕ:** Уредот и неговите достапни делови стануваат жешки при употреба. Држете ги децата и милениците подалеку од апаратот кога работи или кога се лади.
- Ако апаратот има уред за заштита на деца, треба да се вклучи.
- Децата не треба да го чистат или да го оддржуваат апаратот без надзор.

1.2 Општа безбедност

- Овој апарат е наменет само за готвење.
- Уредот е наменет да го користи едно домаќинство во домашни услови во затворен простор.
- Уредот може да се користи во канцеларии, хотелски соби, гостилници, фарми со гостилници и други слични сместувања каде неговото користење не надминува (просечно) ниво на користење во домаќинство.
- Само квалификувано лице може да го монтира уредот и да го замени кабелот.
- Не користете го апаратот пред да го монтирате во вградената структура.
- Пред одржување, исклучете го апаратот од напојувањето.
- Доколку се оштети кабелот за напојување, тој мора да биде заменет од страна на производителот, негов овластен центар за сервисирање или слично

квалификувани лица за да се избегне електрична опасност.

- **ПРЕДУПРЕДУВАЊЕ:** Осигурајте се дека апаратот е исклучен пред да ја замените светилката за да избегнете струен шок.
- **ПРЕДУПРЕДУВАЊЕ:** Уредот и неговите достапни делови стануваат жешки при употреба. Треба да внимавате да не ги допрете грејните елементи или површината на шуплината на апаратот.
- Секогаш ставајте заштитни ракавици за вадење или ставање додатоци или садови за во рерна.
- Користете го само сензорот за храна (сензорот за температура на средината) препорачан за овој апарат.
- Да ги отстраните полиците, прво повлечете го предниот дел од полицата, а потоа задниот од страничните сидови. Ставете ги полиците по обратен редослед.
- Не користете чистач на параа за чистење на уредот.
- Не користете силно абразивни средства или остри метални стругалки за да го чистите стаклото на капаците со шарки на површината за готвење бидејќи тоа може да предизвика прскање на стаклото.
- Извадете го сиот дополнителен прибор и непотребните работи/истурените течности од апаратот пред чистење со пиролиза.

2. БЕЗБЕДНОСНИ УПАТСТВА

2.1 Монтажа

ПРЕДУПРЕДУВАЊЕ!

Апаратот мора да биде монтиран само од квалификувано лице.

- Извадете ја целата амбалажа.
- Немојте да монтирате ниту да користите оштетен апарат.
- Следете ги инструкциите за монтирање дадени со апаратот.
- Секогаш внимавјте кога го пренесувате апаратот затоа што е тежок. Секогаш

носете заштитни ракавици и приложените обувки.

- Не влечете го апаратот за рачката.
- Монтирајте го апаратот во сигурно и погодно место кое ги исполнува потребите за монтажа.
- Одржувајте минимална оддалеченост од другите апарати и делови.
- Пред да го монтирате апаратот, проверете дали вратата на апаратот се отвара со леснотија.
- Апаратот е опремен со систем за електрично ладење. Мора да се ракува со напојување.

Минимална висина на плакар (Минимална висина на плакар под површината за готвење)	590 (600) мм
Должина на плакар	560 мм
Длабочина на плакар	550 (550) мм
Висина на предниот дел од апаратот	594 мм
Висина на задниот дел од апаратот	576 мм
Широчина на предниот дел од апаратот	595 мм
Широчина на задниот дел од апаратот	559 мм
Длабочина на апаратот	569 мм
Вградена длабочина на апаратот	548 мм
Длабочина со отворена врата	1022 мм
Минимална големина на отворот за вентилација. Отвор ставен на дното на задната страна	560x20 мм
Должина на кабелот за струја. Кабелот е ставен во десниот агол од задната страна	1500 мм
Завртки за монтирање	4x25 мм

2.2 Поврзување на струјата



ПРЕДУПРЕДУВАЊЕ!

Ризик од пожар и струен удар.

- Секое поврзување со струја треба да биде направено од квалификуван електричар.
- Апаратот мора да биде заземјен.
- Проверете дали параметрите на плочката со спецификации се компатибилни со електричната моќност на мрежата на електрична енергија.
- Секогаш користете правилно монтиран штекер отпорен на струјни удари.
- Не користете адаптери со повеќе приклучоци и продолжни кабли.
- Погрижете се да не ги оштетите приклучокот за струја и кабелот.

Доколку кабелот за струја на апаратот треба да се замени, тоа мора да го направи нашиот Овластен сервисен центар.

- Не дозволувајте кабелот да дојде во допир со или да биде близу до вратата на апаратот, особено кога работи или кога вратата е жешка.
- Заштитата од електричен удар на активните и изолираните делови мора да се поврзе на таков начин што нема да може да се извади без алатки.
- Поврзете го приклучокот за струја со штекерот на крајот од монтажата. Проверете дали приклучокот за струја е пристапен по монтирањето.
- Доколку штекерот е лабав, не приклучувајте го приклучокот за струја.
- Не влечете го кабелот за да го исклучите апаратот од струја. Секогаш повлекувајте го приклучокот за струја.
- Користете само соодветни уреди за изолација: заштитни прекинувачи на линија, осигурувачи (осигурувачи на вртење извадени од држачот), заземјување и контактори.
- Електричната инсталација мора да има изолациски уред кој што ви овозможува да го исклучите апаратот од приклучокот за струја од сите полови. Изолацискиот уред мора да има контактен отвор со ширина од најмалку 3 мм.
- Целосно затворете ја вратата на апаратот пред да го поврзите главниот штекер со приклучокот за струја.
- Апаратот е снабден со приклучок и кабел за струја.

Типови на кабли кои може да се монтираат или да се заменуваат за Европа:

H07 RN-F, H05 RN-F, H05 RRF, H05 VV-F, H05 V2V2-F (T90), H05 BB-F

За делот на кабелот, видете ја вкупната моќност на плочката со спецификации. Можете да погледнете и во табелата:

Вкупна јачина (W)	Пресек на кабелот (мм ²)
максимум 1380	3x0.75
максимум 2300	3x1
максимум 3680	3x1.5

Кабелот за заземјување (зелен / жолт кабел) мора да биде 2 см подолг од кафеавата фаза и сините неутрални кабли.

2.3 Употреба

ПРЕДУПРЕДУВАЊЕ!

Опасност од повреда, изгореници и струен удар или експлозија.

- Не менувајте ја спецификацијата на овој апарат.
- Осигурајте се дека отворите за вентилација не се блокирани.
- Не го оставајте апаратот да работи без надзор.
- Исклучете го апаратот по секоја употреба.
- Бидете внимателни кога ја отворите вратата на апаратот додека работи. Може да излезе врел воздух.
- Не ракувајте со апаратот со мокри раце или кога има контакт со вода.
- Не ја притискајте отворената врата.
- Не употребувајте го апаратот како работна површина или површина за складирање.
- Внимателно отворете ја вратата на апаратот. Користењето состојки со алкохол може да предизвика мешање на алкохол и воздух.
- Не дозволувајте искрите или отворен оган да дојдат во контакт со апаратот кога ќе ја отворите вратата.
- Не ставајте запаливи производи или предмети кои се мокри заедно со запаливи производи во апаратот, или во негова близина.

ПРЕДУПРЕДУВАЊЕ!

Опасност од оштетување на апаратот.

- За да спречите оштетување или изледување на емајлот:

- не ставајте садови за во рерна или други предмети во апаратот директно на дното.
- не ставајте алуминиумска фолија директно на дното на внатрешноста на апаратот.
- не ставајте вода директно на жешкиот апарат.
- не чувајте влажни јадења и храна во апаратот откако ќе завршите со готвење.
- внимавајте кога ги отстранувате или монтирате додатоците.
- Обезбојувањето на емајлот или на не'рѓосувачкиот челик нема ефект врз работата на апаратот.
- Користете длабок сад за влажни колачи. Овошните сокови предизвикуваат дамки кои може да бидат трајни.
- Секогаш гответе кога вратата на апаратот е затворена.
- Ако апаратот е монтиран зад плоча од мебел (на пр. врата), вратата не смее да се затвора кога апаратот е во функција. Може да се насобере топлина и влага зад затворена плоча на мебелот што може да предизвика последователно оштетување на апаратот, на мебелот или на подот. Не затворајте ја плочата на мебелот додека апаратот целосно не се излади по употребата.

2.4 Нега и чистење

ПРЕДУПРЕДУВАЊЕ!

Опасност од повреда, пожар или оштетување на апаратот.

- Пред одржувањето, исклучете го апаратот и извадете го приклучокот за струја од главниот штекер.
- Проверете дали апаратот е ладен. Постои опасност од кршење на стаклените плочи.
- Веднаш заменете ги стаклените плочи на вратата ако се оштетени. Стапете во контакт со Овластен сервисен центар.
- Бидете внимателни кога ја вадите вратата од апаратот. Вратата е тешка!

- Редовно чистете го апаратот за да спречите оштетување на површинскиот материјал.
- Чистете го апаратот со влажна мека крпа. Користете само неутрални детергенти. Не користете абразивни производи, абразивни сунѓери за чистење, растворувачи или метални предмети.
- Доколку користите спреј за печка, следете ги безбедносните инструкции на пакувањето.

2.5 Чистење со пиролиза

ПРЕДУПРЕДУВАЊЕ!

Опасност од повреди / Пожари / Хемиски испарувања (гасови) во режим на пиролиза.

- Пред чистење со пиролиза и првично предзагревање, извадете ги од рерната:
 - сите остатоци од храна, масло или протекувања / наслаги од маснотии.
 - Сите предмети што можат да се извадат (вклучително решетките, шините итн., обезбедени со апаратот), особено нелепливите тенџериња, тепсии, тави, приборот итн.
- Внимателно прочитајте ги сите упатства за чистење со пиролиза.
- Држете ги децата подалеку од апаратот додека работи чистењето со пиролиза. Апаратот станува многу жежок и жешкиот воздух се испушта од доводите за ладење.
- Чистењето со пиролиза е операција со висока температура кое може да ослободи гасови од остатоците од готвењето и градежни материјали, и според тоа се препорачува:
 - да обезбедите добра вентилација за време и по секое чистење со пиролиза.
 - да обезбедите добра вентилација за време и по првичното предзагревање.
- Не истурајте и не нанесувајте вода на вратата на рерната за време и по чистењето со пиролиза за да избегнете оштетување на стаклените плочи.

- Испарувањата што ги испуштаат сите пиролитички рерни / остатоци од готвење се опишани како нештетни за луѓето, вклучително и за мали деца, или лица со хронични болести.
- Држете ги миленичињата настрана од апаратот за време на чистењето со пиролиза и првичното предзагревање и пиролиза (особено птиците и рептилите) може да бидат многу чувствителни на температурните промени и испарувања.
- Нелепливите површини на тенџерињата, тавите, приборот за јадење и сл., може да се оштетат од високите температури на операцијата. Чистење со пиролиза на сите пиролитички рерни и да бидат извор на ниски нивоа на штетни гасови.

2.6 Внатрешна светилка

ПРЕДУПРЕДУВАЊЕ!

Опасност од електричен шок.

- Во однос на светилите во внатрешноста на овој производ и резервните светилки што се продаваат посебно: Овие светилки се предвидени да издржат екстремни физички услови во апаратите за домаќинство, како што се температура, вибрации, влажност или се предвидени за давање сигнали за работната состојба на апаратот. Тие не се предвидени да се користат за други намени и не се погодни за осветлување простории во домот.
- Овој производ содржи извор на светлина од класа на енергетска ефикасност G.
- Користете само светилки со истите спецификации.

2.7 Сервис

- За да го поправите апаратот, контактирајте со овластениот сервисен центар.
- Користете само оригинални резервни делови.

2.8 Отстранување

⚠ ПРЕДУПРЕДУВАЊЕ!

Ризик од повреда или задушвање.

- Контактирајте со вашите општински органи за да добиете информации за тоа како да се ослободите од апаратот.

- Исклучете го апаратот од приклучокот за струја.
- Извадете го електричниот кабел блиску до апаратот и фрлете го.
- Извадете ја кваката на вратата за да спречите затварање на деца или миленици во апаратот.

3. МОНТАЖА

⚠ ПРЕДУПРЕДУВАЊЕ!

Видете во поглавјата за заштита и сигурност.

3.1 Вградување



www.youtube.com/electrolux
www.youtube.com/aeg

How to install your AEG/Electrolux
Oven - Column installation

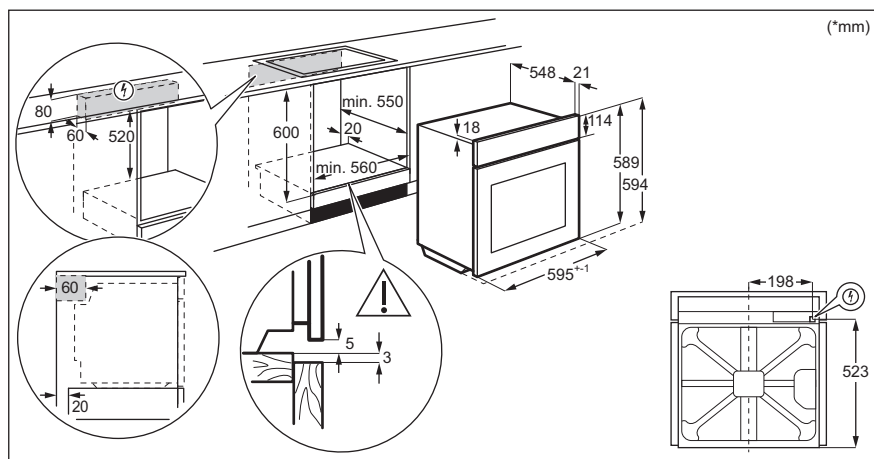

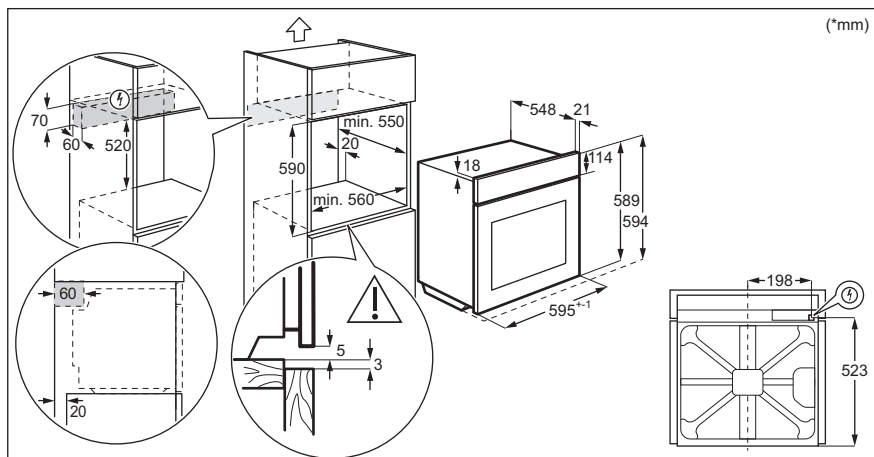

3.2 Прицврстување на печката за плакар

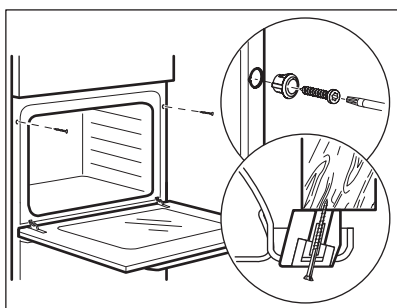

4. ОПИС НА ПРОИЗВОДОТ

4.1 Генерален преглед

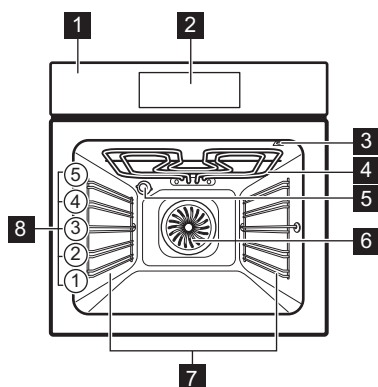

- 1 Контролна табла
- 2 Електронски програмер
- 3 Штекер за сензорот за храна
- 4 Елемент за греење
- 5 Светилка
- 6 Вентилатор
- 7 Потпора за полици, мобилна
- 8 Позиции на полици

4.2 Додатоци

- **Решетка**
За садови за готвење, плехови за колачи, печења.
- **Плех за печење**
За колачи и бисквити.
- **Тава за скара/печење месо**
За печење десерти и месо или како плех за собирање на маснотиите.

- **Сензор за храна**
За мерење колку е зготвена храната.
- **Телескопски шипки**
Со телескопските шини можете полесно да ги ставате и вадите решетките.

5. КОНТРОЛНА ТАБЛА

5.1 Преглед на контролната табла

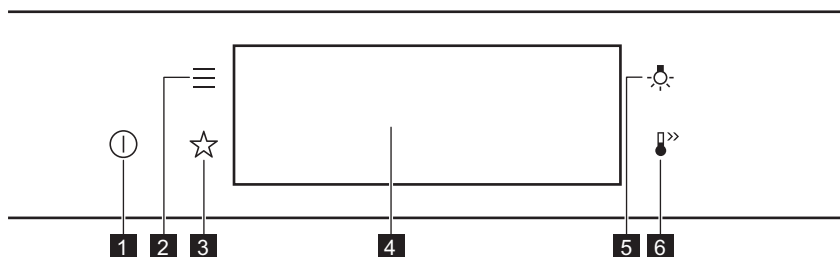

1	Вклучено / Исклучено	Притиснете и задржете за вклучување и исклучување на апаратот.
2	Мени	Ги наведува функциите на апаратот.
3	Омилени	Ги листа омилените поставки.
4	Екран	Ги прикажува тековните поставки на апаратот.
5	Промена на светло	За вклучување и исклучување на светлото.
6	Брзо загревање	За вклучување и исклучување на печката: Брзо загревање.



Притиснете на

Допрете ја површината со врв на прст.



Движи

Пролизгајте со прст над површината.



Притиснете и држете

Допрете ја површината 3 секунди.

5.2 Екран

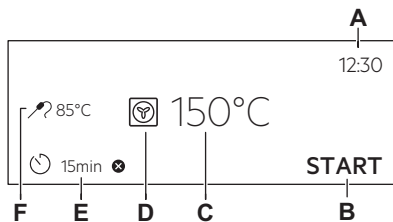

Екран со поставени клучни функции.

- A. Време во денот
- B. ПОЧЕТОК/КРАЈ
- C. Температура
- D. Функции на греење
- E. Тајмер
- F. Сензор за храна (се однесува само на одбрани модели)

Показатели за екранот

Основни показатели - за движење на екранот.



За потврда на изборот / поставката.



За враќање назад едно ниво во менито.



За да ја поништите последната акција.



За вклучување и исклучување на опциите.

Звучен аларм показатели за функција - кога ќе истече поставеното време за готвење се огласува звучен сигнал.



Вклучена е функцијата.



Вклучена е функцијата.
Готвењето запира автоматски.



Звучниот аларм е исклучен.

Показатели за тајмер



За поставување на функцијата: Одложено активирање.



За откажување на поставката.

6. ПРЕД ПРВАТА УПОТРЕБА

ПРЕДУПРЕДУВАЊЕ!

Видете во поглавјата за заштита и сигурност.

6.1 Првично чистење

Чекор 1	Чекор 2	Чекор 3
Извадете го сиот дополнителен прибор и држачите на решетките што се вадат од апаратот.	Исчистете го апаратот и додатоците само со крпа од микрофибер, топла вода и благо средство за чистење.	Ставете ги додатоците и држачите на решетките што се вадат во апаратот.



6.2 Прво поврзување

Екранот покажува порака за добредојде после првото поврзување.

Мора да го поставите: Јазик, Осветленост на екранот, Тонови На Копчиња, Јачина на звучниот сигнал, Време во денот.

6.3 Прво предзагревање

Загрејте ја празната печка пред првата употреба.

Чекор 1	Извадете ги сите додатоци и држачите на решетките што се вадат од печката.
Чекор 2	Поставете ја максималната температура за функцијата:  Оставете ја печката да работи околу еденч.
Чекор 3	Поставете ја максималната температура за функцијата:  Оставете ја печката да работи околу 15мин.

 Печката може да испушта миризба и чад за време на предзагревање. Погрижете се да има доволен проток на воздух.

7. СЕКОЈДНЕВНА УПОТРЕБА

ПРЕДУПРЕДУВАЊЕ!

Видете во поглавјата за заштита и сигурност.

7.1 Како да поставите: Функции на греење

Чекор 1	Вклучете ја печката. На екранот се прикажува стандардната функција за греење.
Чекор 2	Притиснете го симболот на функцијата на греење  за да влезете во подменито.
Чекор 3	Изберете ја функцијата за греење и притиснете: OK . На екранот се прикажува: температура.
Чекор 4	Поставување: температура Притиснете: OK .
Чекор 5	Притиснете: START . Сензор за храна - можете да го приклучите сензорот во кое било време пред или за време на готвењето.

STOP - притиснете го за да ја исклучите функцијата за греење.

Чекор 6	Исклучете ја печката.
----------------	-----------------------

7.2 Како да поставите: Готвење со помош



Секое јадење во ова подмени има препорачана функција и температура. Можете да ги прилагодите времето и температурата.

Кај некои јадења, исто така, може да готвите со:

- Автоматска тежина
- Сензор за храна

Степенот до кој јадењето ќе биде зготвено:

- Делумно печено или Помалку
- Средно
- Добро Печено или Повеќе

Чекор 1	Вклучете ја печката.
Чекор 2	Притиснете:  .
Чекор 3	Притиснете:  . Внесете: Готвење со помош.
Чекор 4	Одберете јадење или тип храна.
Чекор 5	Притиснете: START .

7.3 Функции за греење

СТАНДАРД

Функција на греење Примена



Скара

За печење на скара на тенки парчиња храна и за печење тостови леб.

Функција на греење Примена



Турбо-печење

За печење големи парчиња месо или живина со коски на едно ниво на решетката. За запекнување и потпекување.



Готвење Со Вентилатор

За печење на најмногу на три нивоа на решетката истовремено и за сушење храна. Поставете ја температурата од 20 до 40 °C пониско отколку за Конвенционално готвење.



Замрзната храна

За да ја направи храната што лесно се приготвува крцкава, на пр., пржени компирчиња, кришки од компири или пржени пролетни ролнички.



Конвенционално готвење

За печење храна и месо на едно ниво на полицата.



Функција за пица

За печење пица. За појако печење и крцкав долен дел.



Долен Грејач

За печење колачи со крцкав долен дел и за конзервирање храна.



Печење На Леб

Користете ја оваа функција за правење леб и кифлички со многу добри резултати слични на професионалните во однос на крцкавост, боја и сјајна кора.



Киснато Тесто

За да се забрза киснењето на тестото со квасец. Спречува сушење на површината на тестото и го одржува тестото еластично.

СПЕЦИЈАЛНИ ФУНКЦИИ

Функција на греење Примена



Конзервирање

За конзервирање зеленчук (на пр. кисели краставици).



Сушење

За сушење исецкано овошје, зеленчук и печурки.



Топлење на чинии

За предзагревање порција пред сервирање.

Функција на греење Примена



Одмрзнување

За одмрзнување на храна (зеленчук и овошје). Времето на одмрзнување зависи од количината и големината на замрзнатата храна.



Потпечено

За јадења како што е лазања или потпечени компири. За потпекување и запекување.



Бавно Готвење

За подготвување меко, сочно печено месо.



Одржување На Топлина

За чување на храната топла. Треба да знаете дека некои јадења можеби ќе продолжат да се готват и да се сушат додека се чуваат топли. Покријте ги јадењата доколку е потребно



Печете со влажен воздух

Функцијата е направена за штедење на електрична енергија за време на готвењето. Кога ја користите оваа функција, температурата внатре во апаратот може да биде различна од поставената температура. Преостаната топлина е искористена. Јачината на топлината може да биде намалена. За повеќе информации, погледнете го поглавјето „Секојдневна употреба“, Забелешки за: Печете со влажен воздух.

7.4 Белешки за: Печете со влажен воздух

Оваа функција беше искористена за усогласување со класата за енергетска ефикасност и барањата за екодизајн (во согласност со EU 65/2014 и EU 66/2014). Тестови според: IEC/EN 60350-1.

Вратата на рерната треба да биде затворена за време на готвењето со што функцијата не би се прекинала и за да се осигурате дека рерната работи со највисока можна енергетска ефикасност.

Кога ќе ја користите оваа функција, светлото автоматски се исклучува после 30 секунди.

За упатства за готвење видете во поглавјето „Совети и помош“, Печете со влажен воздух. За општи препораки за заштеда на енергија видете во поглавјето „Енергетска ефикасност“, Заштеда на енергија.

8. ФУНКЦИИ НА ЧАСОВНИКОТ

8.1 Опис на функции на часовникот

Функција на часовник	Примена
Време на готвење	За поставување на времето на готвење. Максимумот е 23 ч 59 мин.
Заврши го дејството	За поставување на тоа што ќе се случи кога тајмерот ќе престане да брои.

Функција на часовник	Примена
Одложено активирање	За одложување на почетокот и/или крајот на готвењето.
Дополнително Време	За да се продолжи времето на готвење.
Потсетник	За да се постави одбројување. Максимумот е 23 ч 59 мин. Оваа функција нема влијание врз работата на апаратот.
Време на работење	Надгледува колку ќе трае функцијата. Време на работење- можете да ја вклучите и исклучите.

8.2 Како да поставите: Функции на часовник

Како да се постави часовникот

Чекор 1	Вклучете ја печката.
Чекор 2	Притиснете: Време во денот.
Чекор 3	Поставете го времето. Притиснете: OK .

Како да поставите време на готвење

Чекор 1	Одберете ја функцијата за греење и поставете ја температурата.
Чекор 2	Притиснете:  .
Чекор 3	Поставете го времето. Притиснете: OK .

Како да изберете опција за завршување

Чекор 1	Одберете ја функцијата за греење и поставете ја температурата.
Чекор 2	Притиснете:  .
Чекор 3	Поставете го времето на готвење.
Чекор 4	Притиснете: ● ● ● .
Чекор 5	Притиснете: Заврши го дејството.
Чекор 6	Одберете ја претпочитаната: Заврши го дејството.
Чекор 7	Притиснете: OK . Повторувајте го дејството сè додека на екранот не се покаже главниот екран.

Како да се одложи почетокот на готвењето

Чекор 1	Поставете ја функцијата за греење и температура.
Чекор 2	Притиснете:  .
Чекор 3	Поставете го времето на готвење.

Како да се одложи почетокот на готвењето

Чекор 4 Притиснете: ● ● ● .

Чекор 5 Притиснете: Одложено активирање.

Чекор 6 Одберете ја вредноста.

Чекор 7 Притиснете: ОК. Повторувајте го дејството сè додека на екранот не се покаже главниот екран.

Како да го продолжите времето на готвење

Кога е преостанато 10 % од времето за готвење и изгледа дека храната не е подготвена, може да го продолжите времето на готвење. Исто така, може да ја смените функцијата за греење.

Притиснете на **+1min** за да го продолжите времето на готвење.

Како да ги промените поставките на тајмерот

Чекор 1 Притиснете: ⌚.

Чекор 2 Поставете ја вредноста на тајмерот.

Чекор 3 Притиснете: ОК.

Поставеното време можете да го смените кога сакате за време на готвењето.

9. КОРИСТЕЊЕ НА ПРИБОРОТ



ПРЕДУПРЕДУВАЊЕ!

Видете во поглавјата за заштита и сигурност.

9.1 Вметнување на додатоци

Мало вовлекување на горниот дел ја зголемува сигурноста. Сите вдлабнувања

се и уреди за спречување превртување. Големиот раб околу полицата го спречува садот за готвење да се излизга.

Решетка:

Турнете ја решетката меѓу водилките на држачот за решетката и проверете дали ногалките се свртени надолу.

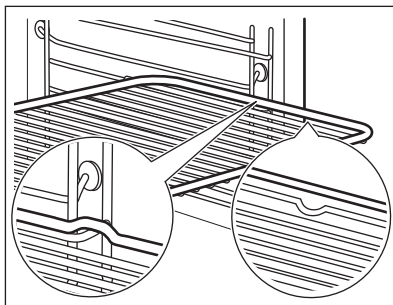

Плех за печење / Длабока тава:

Турнете ја решетката меѓу водилките на држачот за решетката.

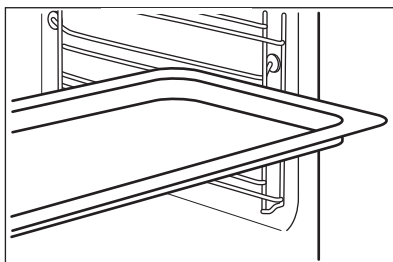

9.2 Сензор за храна

Сензор за храна - ја мери температурата внатре во храната. Може да го користите со секоја функција за греење.

Има две температури за поставување:



Температурата на печката (минимум 120 °C),



Температурата на средината.

За најдобри резултати при готвењето:

Состојките треба да се на собна температура.

- не користете го со течни јадења.

- за време на готвењето, мора да остане во јадењето.

Печката пресметува приближно време на завршување на готвењето. Тоа зависи од количината на храна, поставената функција на печката и температурата.

9.3 Начин на користење: Сензор за храна

Чекор 1 Вклучете ја печката.

Чекор 2 Поставете функција за греење и, по потреба, температурата на печката.

Чекор 3 Ставете: Сензор за храна.

Месо, живина и риба

Ѓувеч

Ставете го врвот Сензор за храна во центарот на месото или рибата, по можност во најдебелиот дел. Проверете дали барем 3/4 од него Сензор за храна е внатре во садот.

Ставете го врвот Сензор за храна е во центарот на тепсијата. Сензор за храна треба да се стабилизира во едно место за време на печењето. Употребете цврста состојка за да го направите тоа. Употребете го работ на садот за печење за да ја потпрете силиконската дршка Сензор за храна. Врвот Сензор за храна не треба да го допира дното на садот за печење.

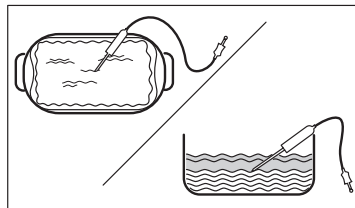
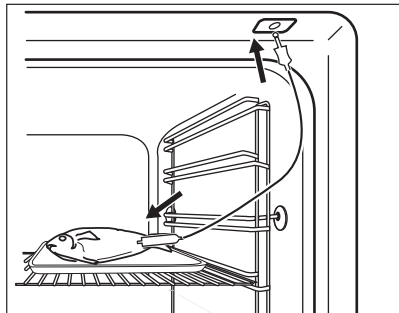

Чекор 4 Приклучокот Сензор за храна ставете го во приклучницата што се наоѓа на предниот дел на печката.
На екранот е прикажана моменталната температура на: Сензор за храна.

Чекор 5  - притиснете за да ја поставите температурата на средината на сензорот.

Чекор 6

- ● ● - притиснете за да ја поставите претпочитаната функција:
- Звучен аларм - кога храната ја достигнува температурата на средината, се огласува звук.
- Звучен аларм и запрете со готвењето - кога храната ја достигнува температурата на средината, се огласува звук и печката запира.

Чекор 7 Одберете ја опцијата и притиснете неколку пати: **OK** за да одите на главниот екран.

Чекор 8 Притиснете: **START** .
Кога печката ја достигнува поставената температура, се огласува сигнал. Може да одберете да запрете или да продолжите со готвење за да се осигурате дека храната е добро печена.

Чекор 9 Исклучете го Сензор за храна од приклучницата и извадете го садот од печката.

 **ПРЕДУПРЕДУВАЊЕ!**

Постои ризик од изгореници Сензор за храна како што станува жешко.
Внимавајте кога го исклучувате и кога го вадите од храната.

10. ДОПОЛНИТЕЛНИ ФУНКЦИИ

10.1 Како да заштедите: Омилени



Можете да ги зачувате вашите омилени поставки, како што е функцијата за греење, времето за готвење, температурата, или функцијата за чистење. Може да сочувате 3 омилени поставки.

Чекор 1	Вклучете го апаратот.
Чекор 2	Одберете ја омилената поставка.
Чекор 3	Притиснете:  . Изберете: Омилени.
Чекор 4	Изберете: Зачувај моментални нагодувања.
Чекор 5	Притиснете + за да ја додадете поставката во списокот на: Омилени. Притиснете на OK .

↶ - притиснете за да ја ресетирате поставката.
 - притиснете за да ја откажете поставката.

10.2 Заклучување на копчињата



Оваа функција спречува случајно менување на функцијата за греење.



Чекор 1	Вклучете го апаратот.
Чекор 2	Поставете функција за греење.
Чекор 3	 ,  - притиснете истовремено за да ја вклучите функцијата.

За да ја исклучите функцијата, повторете го чекор 3.

10.3 Автоматско исклучување

Заради безбедносни причини, ако функцијата за греење е вклучена и не се сменат поставките, апаратот автоматски ќе се исклучи по одреден временски период.

 (°C)	 (ч)
30 - 115	12.5
120 - 195	8.5
200 - 245	5.5

 (°C)	 (ч)
250 - максимум	3

Автоматското исклучување не работи со следните функции: Светло, Сензор за храна, Крај на готвење, Бавно Готвење.

10.4 Вентилатор

Кога работи апаратот, вентилаторот се вклучува автоматски за да ги одржува ладни површините на апаратот. Ако го исклучите апаратот, вентилаторот продолжува да работи додека апаратот не се излади.

11. ПОМОШ И СОВЕТИ





11.1 Препораки за готвење







Температурата и времињата на печење во табелите се само водич. Тие зависат од рецептите и квалитетот и квантитетот на употребените состојки. Вашиот апарат може да го пече тестото или месото различно од апаратот што сте го имале порано. Насоките подолу покажуваат препорачани поставки за температура, време на готвење и позиција на решетки за одредени видови на храната. Ако не можете да ги најдете нагудувањата за одреден рецепт, побарајте нешто слично.

11.2 Печете со влажен воздух

За најдобри резултати следеее ги препораките дадени во табелата подолу.

		 (°C)		 (мин)
Кифлички, благи, 16 парчиња	плех за печење или длабока тава	180	2	20 - 30
Кифлички, 9 парчиња	плех за печење или длабока тава	180	2	30 - 40
Пица, замрзната, 0,35 kg	решетка	220	2	10 - 15
Швајцарски ролат	плех за печење или длабока тава	170	2	25 - 35
Колаче	плех за печење или длабока тава	175	3	25 - 30
Суфле, 6 парчиња	керамичко тавче на решетка	200	3	25 - 30
Флан со пандишпан	основа за флан на решетка	180	2	15 - 25
Викторијанска торта со џем	потпечено јадење на решетка	170	2	40 - 50
Динстана риба, 0,3 kg	плех за печење или длабока тава	180	3	20 - 25
Цела риба, 0,2 kg	плех за печење или длабока тава	180	3	25 - 35
Филети од риба, 0,3 kg	тавче за пица на решетка	180	3	25 - 30
Динстано месо, 0,25 kg	плех за печење или длабока тава	200	3	35 - 45
Шаслик, 0,5 kg	плех за печење или длабока тава	200	3	25 - 30

		 (°C)		 (мин)
Колачиња, 16 парчиња	плех за печење или длабока тава	180	2	20 - 30
Макарон-колач, 24 парчиња	плех за печење или длабока тава	180	2	25 - 35
Мафини, 12 парчиња	плех за печење или длабока тава	170	2	30 - 40
Солено пециво, 20 парчиња	плех за печење или длабока тава	180	2	25 - 30
Колачиња од суво тесто, 20 парчиња	плех за печење или длабока тава	150	2	25 - 35
Мали тортички, 8 парчиња	плех за печење или длабока тава	170	2	20 - 30
Зеленчук, динстан, 0,4 kg	плех за печење или длабока тава	180	3	35 - 45
Вегетаријански омлет	тавче за пица на решетка	200	3	25 - 30
Зеленчук на медитерански начин, 0,7 kg	плех за печење или длабока тава	180	4	25 - 30

11.3 Печете со влажен воздух - препорачани додатоци

Употребете темни плехови и садови кои ја одбиваат светлината. Тие подобро ја абсорбираат топлината и од светлата воја и садовите кои ја одбиваат светлината.



Тавче за пица

Темна, која не одбива светлина
28 cm дијаметар

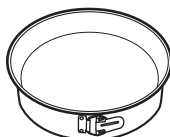

Сад за печење

Темна, која не одбива светлина
26 cm дијаметар



Керамички сад

Керамика
8 cm дијаметар, 5 cm висина

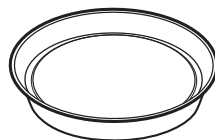







Рамна тава за печење колачи







Темна, која не одбива светлина
28 cm дијаметар

11.4 Табели за готвење за институти за тестирање

Информации за тестирање

Тестови според IEC 60350-1.

						
				(°C)	(мин)	
Мали колачиња, 20 парчиња по плех	Конвенциона лно готвење	Плех за печење	3	170	20 - 35	-
Мали колачиња, 20 парчиња по плех	Готвење Со Вентилатор	Плех за печење	3	150 - 160	20 - 35	-
Мали колачиња, 20 парчиња по плех	Готвење Со Вентилатор	Плех за печење	2 и 4	150 - 160	20 - 35	-
Пита со јаболка, 2 плеха Ø 20 см	Конвенциона лно готвење	Решетка	2	180	70 - 90	-
Пита со јаболка, 2 плеха Ø 20 см	Готвење Со Вентилатор	Решетка	2	160	70 - 90	-
Пандишпа н безмасен, калап за колач Ø 26 см	Конвенциона лно готвење	Решетка	2	170	40 - 50	Претходно загрејте ја рерната 10 мин
Пандишпа н безмасен, калап за колач Ø 26 см	Готвење Со Вентилатор	Решетка	2	160	40 - 50	Претходно загрејте ја рерната 10 мин
Пандишпа н безмасен, калап за колач Ø 26 см	Готвење Со Вентилатор	Решетка	2 и 4	160	40 - 60	Претходно загрејте ја рерната 10 мин
Леб	Готвење Со Вентилатор	Плех за печење	3	140 - 150	20 - 40	-
Леб	Готвење Со Вентилатор	Плех за печење	2 и 4	140 - 150	25 - 45	-
Леб	Конвенциона лно готвење	Плех за печење	3	140 - 150	25 - 45	-

						
				(°C)	(мин)	
Тост, 4 - 6 парчиња	Скара	Решетка	4	макс.	1 - 5	Претходно загрејте ја рерната 10 мин
Бургер со говедска плескавица, 6 парчиња, 0,6 кг.	Скара	Решетка, тава за собирање маснотии	4	макс.	20 - 30	Ставете ја решетката на четвртото ниво и тавата за собирање маснотии на третото ниво од печката. Свртете го јадењето на средина од времето за готвење. Претходно загрејте ја рерната 10 мин

12. НЕГА И ЧИСТЕЊЕ

ПРЕДУПРЕДУВАЊЕ!

Видете во поглавјата за заштита и сигурност.

12.1 Белешки околу чистењето



Средства за чистење

Предниот дел на апаратот чистете го само со крпа од микрофибер натопена со топла вода и умерено средство за чистење.

Користете раствор за чистење за да ги исчистите металните површини.

Чистете ги дамките со благ детергент.



Секојдневна употреба

Чистете ја внатрешноста по секоја употреба. Насобирањето мрснотии или други остатоци од храна може да резултира со пожар.

На апаратот или на стаклените плочи на вратата може да се кондензира влага. За да ја намалите кондензацијата, пуштете го апаратот да работи околу 10 минути пред готвењето. Не чувајте ја храната во апаратот подолго од 20 минути. Исушете ја внатрешноста само со крпа од микрофибер по секоја употреба.



Додатоци

Чистете ги сите додатоци по секоја употреба и оставете ги да се исушат. Користете само крпа од микрофибер натопена со топла вода и умерено средство за чистење. Не чистете го приборот во машина за миене садови.

Не чистете ги додатоците што не се лепат со употреба на абразивни средства за чистење или со предмети со остри рабови.

12.2 Како да отстранете: Држачи на решетки

Извадете ги држачите за решетки за да ја исчистите печката.

Чекор 1 Исклучете ја печката и почекајте додека не се олади.

Чекор 2 Повлечете го предниот дел од држачите настрана од страничниот сид.

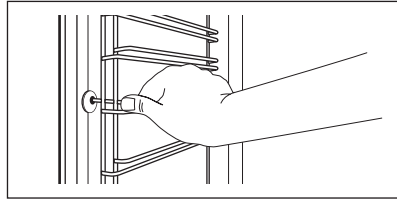

Чекор 3 Повлечете го задниот дел од држачите на решетките настрана од страничниот сид и извадете ја.

Чекор 4 Ставете ги полиците по обратен редослед. Иглите за потпирање на телескопските шини мора да бидат насочени кон предната страна.

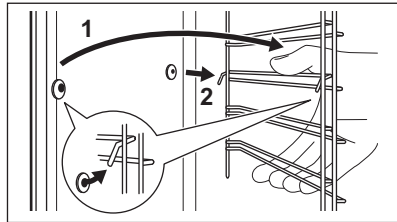

12.3 Начин на користење: Чистење со пиролиза

Чистете ја рерната со Чистење со пиролиза.

⚠ ПРЕДУПРЕДУВАЊЕ!

Постои ризик од изгореници.

⚠ ВНИМАНИЕ!

Ако има други апарати монтирани во истиот плакар, немојте да ги користите истовремено со оваа функција. Тоа може да ја оштети печката.

Пред Чистење со пиролиза:

Исклучете ја печката и почекајте да се олади.

Извадете ги сите додатоци.

Исчистете го подот на рерната и стаклото на внатрешната врата со топла вода, мека крпа и благ детергент.

Чекор 1

Вклучете ја печката.

Чекор 2

Притиснете:  / Чистење.

Чекор 3

Изберете го режимот на чистење.

Опција

Режим на чистење

Времетраење

Пиролитичко чистење, брзо

Лесно чистење

1 h

Пиролитичко чистење, нормално

Нормално чистење

1 h 30 min

Пиролитичко чистење,
интензивно

Темелно чистење

2 h 30 min

i Кога ќе започне чистењето, вратата на рерната е заклучена и светилката не работи. Вентилаторот за ладење работи со поголема брзина.

STOP - притиснете го за да го зашрете чистењето пред да заврши.
Не користете ја печката додека симболот за заклучена врата не исчезне од екранот.

Кога ќе заврши чистењето:

Исклучете ја печката и
почекајте додека не се олади.

Исчистете ја внатрешноста со
мека крпа.

Отстранете ги остатоците од дното
на внатрешноста.

12.4 Потсетник За Чистење

Кога се појавува потсетник, се препорачува чистење.

Користете ја функцијата: Чистење со пиролиза.

12.5 Како да извадите и да монтирате: Врата

Вратата на рерната има три стаклени плочи. Можете да ја отстраните вратата на рерната и внатрешните стаклени плочи за да ги исчистите. Прочитајте го целосното упатство „Вадење и монтирање врата“ пред да ги извадите стаклените плочи.

⚠ ВНИМАНИЕ!

Не користете ја печката без стаклените плочи.

Чекор 1 Отворете ја вратата целосно и држете ги двете шарки.

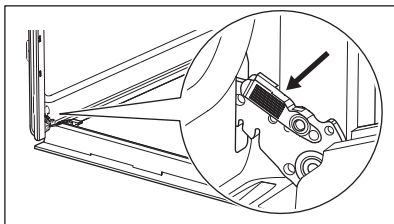

Чекор 2 Подигнете ги и повлечете ги рачките додека не кликнат.

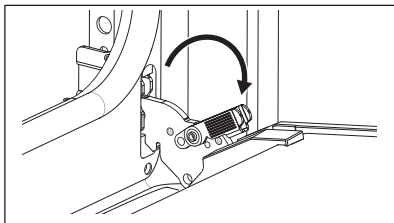

Чекор 3 Затворете ја вратата на рерната до првата позиција. Потоа кренете и повлечете за да ја извадите вратата од лежиштето.

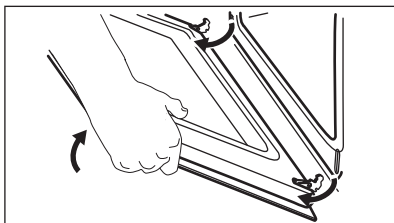

Чекор 4 Положете ја вратата врз мека крпа на стабилна површина.

Чекор 5 Држете ја облогата на вратата (B) на горниот раб на вратата на двете страни и турнете навнатре за да се отпусти заптивката.

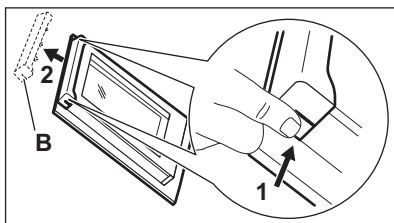

Чекор 6 Повлечете ја облогата на вратата напред и извадете ја.

Чекор 7 Држете ги стаклените плочи на вратата за нивниот горен раб и внимателно повлечете ги една по една. Започнете од горната плоча. Осигурете се дека стаклото целосно се излизнало од држачите.

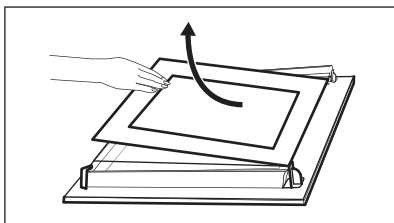

Чекор 8 Исчистете ги стаклените плочи со вода и сапун. Внимателно избришете ги стаклените плочи. Не чистете ги стаклените плочи во машина за миење садови.

Чекор 9 По чистењето, монтирајте ги стакленати плочи и вратата на рерната.

Ако вратата е правилно монтирана, ќе слушнете клик кога ги затворате рачките.

Погрижете се да ги вратите стаклените плочи (А и В) назад по точен редослед. Проверете го симболот / печатот на страната на стаклената плоча, секоја стаклена плоча изгледа различно за да може лесно да се монтира и демонира.

Кога ќе се монтира правилно поработ на вратата кликнува.

Погрижете се правилно да ја поставите средната стаклена плоча во лежиштето.

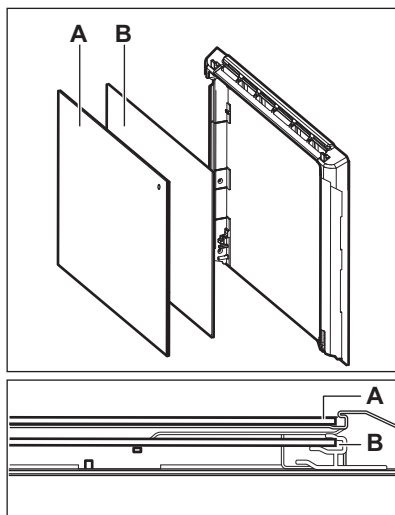

12.6 Како да замените: Светло

ПРЕДУПРЕДУВАЊЕ!

Опасност од струен удар.
Ламбата може да биде жешка.

Секогаш држете ја халогената светилка со ткаенина за да спречите на светилката да изгорат остатоци од маснотија.

Пред да ја замените светилката:

1 чекор	2 чекор	3 чекор
Вклучете ја печката. Почекајте додека печката не се олади.	Откачете ја печката од електричното напојување.	Ставете крпа на дното на внатрешноста.

Задно светло

Чекор 1 Свртете го стакленото капаче за да го извадите.

Чекор 2 Исчистете го стакленото капаче.

Чекор 3 Заменете го светлото со соодветно светло отпорно на топлина до 300 °C.

Чекор 4 Ставете го стакленото капаче.

13. РЕШАВАЊЕ НА ПРОБЛЕМИ

ПРЕДУПРЕДУВАЊЕ!

Видете во поглавјата за заштита и сигурност.

13.1 Што да се направи ако...



Апаратот не се вклучува или не се загрева



Можна причина



Решение

Апаратот не е поврзан со електрично напојување или не е правилно поврзан.

Проверете дали апаратот е правилно поврзан во електричната мрежа. Погледнете го дијаграмот за врски.

Часовникот не е поставен.

Поставете го часовникот, за повеќе детали видете Функции на часовник во поглавјето, Како да се постави Функции на часовник.

Вратата не е добро затворена.

Целосно затворете ја вратата.

Избил осигурувач.

Проверете дали осигурувачот е причина за проблемот. Ако проблемот и понатаму се појавува, стапете во контакт со квалификуван техничар.

Апаратот Блок. за безбедност на децата е вклучен.

Видете во поглавјето „Мени“, подмени за: Опции.



Компоненти



Опис



Решение

Светилката е прегорена.

Сменете ја светилката, за повеќе детали видете во поглавјето „Нега и чистење“, Како да смените: Светилка.

Прекин на електричната енергија секогаш го запира чистењето. Повторете го

чистењето ако не е прекинуто од прекинуто на електрична енергија.

13.2 Начин на користење: Кодови за грешки

Кога ќе се појави код со грешка, екранот покажува порака со грешка.

Во ова поглавје, има листа со проблеми кои може сами да ги решете.

**Код и опис****Решение**

C2 - Сензор за храна е во внатрешноста на апаратот за време на Чистење со пиролиза.

Извадете го Сензор за храна.

C3 - вратата не е целосно затворена за време на Чистење со пиролиза.

Затворете ја вратата.

F111 - Сензор за храна не е точно ставен во приклучокот.

Целосно приклучете го Сензор за храна во приклучокот.

F240, F439 - полињата со допир на екранот не работат соодветно.

Исчистете ја површината на екранот. Проверете далсе полињата за допир се валкани.

F908 - системот на апаратот не може да се поврзе со контролната плоча.

Исклучете го апаратот и повторно вклучете го.

13.3 Сервисни податоци

Ако не можете самите да го решите проблемот, обратете се кај Вашиот дилер или во овластениот сервисен центар.

Потребните податоци за сервисниот центар се на плочката со спецификации. Плочката со спецификации е на предната рамка на внатрешноста на апаратот. Не отстранувајте ја плочката со спецификации од внатрешноста на апаратот.

Препорачуваме овде да ги запишете податоците:

Модел (MOD.)
Број на производ (PNC)
Сериски број (SN.)

14. ЕНЕРГЕТСКА ЕФИКАСНОСТ**14.1 Информации за производот и лист со информации за производот според регулативите за еко-дизајн и енергетско обележување на ЕУ**

Име на добавувачот	Electrolux
Идентификација на модел	EOE8P39V 949498474 EOE8P39X 949498473
Индекс на енергетска ефикасност	81.2
Класа на енергетска ефикасност	A+
Потрошувачка на енергија кај нормално полнење, конвенционален режим	0.93 kWh/cycle
Потрошувачка на енергија кај нормално полнење, режим на вентилатор	0.69 kWh/cycle
Број на вградбнатини	1
Извор на топлина	Електрична енергија
Јачина на глас	72 l

Тип на печка	Вградена печка	
Маса	EOE8P39V	32.0 кг.
	EOE8P39X	31.9 кг.

IEC/EN 60350-1 - Електрични апарати за готвење за домаќинства - Дел 1: Опсеци, печки, печки на пареа и скари - Методи за мерење на перформансите.

14.2 Заштеда на енергија



Апаратот има функции кои ви помагаат да заштедите енергија при секојдневното готвење.

Проверете дали вратата на апаратот е правилно затворена кога работи апаратот. Не отворајте ја вратата на апаратот многу често за време на готвењето. Одржувајте го чист дихтунгот на вратата и проверете дали е добро фиксиран на својата позиција.

Користете метални садови за да го зголемите штедењето на енергија.

Кога е можно, не предзагревајте го апаратот пред готвење.

Правете колку што е можно помали паузи меѓу готвењето кога правите повеќе јадења истовремено.

Готвење со вентилатор

Кога е можно, користете ги функциите за готвење со вентилатор за да заштедите енергија.

Преостаната топлина

Ако е активирана програма со Траење и времето за готвење е подолго од 30 мин, грејните елементи автоматски се исклучуваат порано во некои функции на апаратот.

Вентилаторот и светилката продолжуваат со работа. Кога ќе го исклучите апаратот,

екранот ја покажува преостанатата топлина. Можете да ја употребите топлината за да ја одржите храната топла.

Кога траењето на готвењето е подолго од 30 минути, намалете ја температурата на апаратот за минимум 3 - 10 минути пред крајот од готвењето. Преостанатата топлина во апаратот ќе продолжи да готви.

Користете ја преостанатата топлина за загревање храна.

Одржување на топлина кај храната

Одберете ја најниската поставка за температура за да ја искористите преостанатата топлина и да го одржите јадењето топло. Показателот за преостанатата топлина или температура се појавува на екранот.

Готвење со исклучена светилка

Исклучете ја светилката за време на готвењето. Вклучете ја кога ќе имате потреба.

Печете со влажен воздух

Функција за штедење на електрична енергија за време на готвењето.

Кога ја користите оваа функција, лампата автоматски се исклучува по 30 сек.

Можете да ја вклучите светилката повторно но оваа акција ќе ги намали очекуваните штедења на енергија.

15. СТРУКТУРА НА МЕНИ

15.1 Мени

Ставка во мени	Примена
Готвење со помош	Ги листа автоматските програми.
Чистење	Ги листа програмите за чистење.
Омилени	Ги листа омилените поставки.
Опции	За поставување на конфигурацијата на апаратот.
Нагодувања	Поставка За поставување на конфигурацијата на апаратот.
	Сервисирање Ги прикажува верзијата на софтверот и конфигурацијата.

15.2 Подмени за: Чистење

Подмени	Примена
Пиролитичко чистење, брзо	Времетраење: 1 h.
Пиролитичко чистење, нормално	Времетраење: 1 h 30 min.
Пиролитичко чистење, интензивно	Времетраење: 2 h 30 min.

15.3 Подмени за: Опции

Подмени	Примена
Светло	Го вклучува и исклучува светлото.
Блок. за безбедност на децата	Спречува ненадејно вклучување на апаратот. Кога е вклучена оваа опција, на екранот се појавува текстот Блок. за безбедност на децата кога ќе го вклучите апаратот. За да овозможите употреба на апаратот, одберете кодирани букви во азбучен ред. Кога е вклучена опцијата, и кога апаратот е исклучен, вратата на апаратот е заклучена. Пристапот до тајмерот, работењето на далечина и светилката се достапни и кога е вклучена опцијата.
Брзо загревање	Го намалува времето на загревање. Ова е достапно само за некои функции на апаратот.
Потсетник За Чистење	Го вклучува и исклучува потсетникот.
Означување На Време	Го вклучува и исклучува часовникот.
Дигитален часовник	Го менува форматот на показателот за означување на време.

15.4 Подмени за: Поставка

Подмени	Опис
Јазик	Го поставува јазикот на апаратот.
Осветленост на екранот	Ја поставува осветленоста на екранот.
Тонови На Копчиња	Го вклучува и исклучува тонот на полињата за допир. Не е можно да се исклучат тоновите за: ①.
Јачина на звучниот сигнал	Го поставува волуменот на тонот на копчињата и сигналите.
Време во денот	Го поставува моменталното време и датум.

15.5 Подмени за: Сервисирање

Подмени	Опис
Демо-режим	Код за активација / деактивација: 2468
Верзија на софтвер	Информации за верзијата на софтверот.
Ресетирај ги сите нагодувања	Ги враќа фабричките поставки.

16. ЛЕСНО Е!

Пред првата употреба мора да поставите:

Јазик	Осветленост на екранот	Тонови На Копчиња	Јачина на звучниот сигнал	Време во денот
-------	------------------------	-------------------	---------------------------	----------------



Научете ги основните икони на контролната плоча и екранот:

 Вклучено / Исклучено	 Мени	 Омилени	 Тајмер	 Сензор за храна	START / STOP
--	---	--	---	---	-----------------

Почнете да го користите апаратот



Брзо почнување	Вклучете го апаратот и започнете со готвење со стандардната температура и време на функцијата.	Чекор 1	Чекор 2	Чекор 3
Брзо исклучување	Исклучете го апаратот, кој било екран или порака во кое било време.	Притиснете и држете: ①.	 ... - одберете ја претпочитаната функција.	Притиснете: START .
		① - притиснете и задржете сè додека апаратот не се исклучи.		

Почеток на готвењето

Чекор 1	Чекор 2	Чекор 3	Чекор 4	Чекор 5
 - притиснете за да го вклучите апаратот.	 ... - одберете ја функцијата за греење.	 поставете температура.	OK - притиснете за да потврдите.	START - притиснете за да го започнете готвењето.

Научете како да готвите брзо

Користете ги автоматските програми за да подготвите брзо јадење со стандардните поставки:

Готвење со помош	Чекор 1	Чекор 2	Чекор 3	Чекор 4
	Притиснете:  .	Притиснете:  .	Притиснете на:  Готвење со помош.	Одберете го јадењето.

Користете ги брзите функции за да поставите време за готвење

10 % Помош на крај

Употребете 10% Помош на крај за да додадете дополнително време кога преостанува 10 % од времето за готвење.

За да го продолжите времето за готвење, притиснете на **+1мин.**

17. ГРИЖА ЗА ОКОЛИНАТА

Рециклирајте ги материјалите со симболот . Ставете ја амбалажата во соодветни контејнери за да ја рециклирате. Помогнете во заштитата на животната средина и човековото здравје и рециклирајте го отпадот од електрични и електронски апарати. Не фрлајте ги

апаратите озанчени со симболот  во отпадот од домаќинството. Вратете го производот во вашиот локален капацитет за рециклирање или контактирајте ја вашата општинска канцеларија.

Witamy w świecie marki Electrolux! Dziękujemy za wybór naszego urządzenia.



wskazówki dotyczące użytkowania, broszury, pomoc w rozwiązywaniu problemów oraz informacje dotyczące serwisu i napraw:
www.electrolux.com/support

Producent zastrzega sobie możliwość wprowadzenia zmian bez wcześniejszego powiadomienia.

SPIS TREŚCI

1. INFORMACJE DOTYCZĄCE BEZPIECZEŃSTWA.....	313
2. WSKAZÓWKI DOTYCZĄCE BEZPIECZEŃSTWA.....	316
3. INSTALACJA.....	319
4. OPIS URZĄDZENIA.....	321
5. PANEL STEROWANIA.....	321
6. PRZED PIERWSZYM UŻYCIEM.....	323
7. CODZIENNE UŻYTKOWANIE.....	323
8. FUNKCJE ZEGARA.....	326
9. KORZYSTANIE Z AKCESORIÓW.....	328
10. DODATKOWE FUNKCJE.....	330
11. WSKAZÓWKI I PORADY.....	331
12. KONSERWACJA I CZYSZCZENIE.....	334
13. ROZWIĄZYWANIE PROBLEMÓW.....	339
14. EFEKTYWNOŚĆ ENERGETYCZNA.....	340
15. STRUKTURA MENU.....	342
16. TO PROSTE!.....	343
17. OCHRONA ŚRODOWISKA.....	344

1. ⚠ INFORMACJE DOTYCZĄCE BEZPIECZEŃSTWA

Przed przystąpieniem do instalacji i rozpoczęciem eksploatacji urządzenia należy uważnie zapoznać się z dołączoną instrukcją obsługi. Producent nie odpowiada za obrażenia ciała ani szkody spowodowane nieprawidłową instalacją lub eksploatacją produktu. Należy zachować instrukcję obsługi w bezpiecznym i łatwo dostępnym miejscu w celu wykorzystania w przyszłości.

1.1 Bezpieczeństwo dzieci i osób o ograniczonych zdolnościach ruchowych, sensorycznych lub umysłowych

- Urządzenie mogą obsługiwać dzieci po ukończeniu ósmego roku życia oraz osoby o ograniczonych zdolnościach fizycznych, sensorycznych lub umysłowych, a także nieposiadające odpowiedniej wiedzy lub doświadczenia, jeśli będą one nadzorowane lub zostaną poinstruowane w zakresie bezpiecznego korzystania z urządzenia i będą świadome związanych z tym zagrożeń. Dzieci w wieku poniżej 8 lat i osoby o znacznym stopniu niepełnosprawności nie powinny zbliżać się urządzenia, jeśli nie znajdują się pod stałym nadzorem.
- Dzieci należy pilnować, aby nie bawiły się urządzeniem.
- Przechowywać opakowanie w miejscu niedostępnym dla dzieci lub zutylizować je w odpowiedni sposób.
- **OSTRZEŻENIE:** Podczas działania urządzenia jego nieosłonięte elementy nagrzewają się do wysokiej temperatury. Dzieci i zwierzęta domowe nie powinny się zbliżać do pracującego lub stygnącego urządzenia.
- Jeśli urządzenie wyposażono w blokadę uruchomienia, zaleca się jej włączenie.
- Dzieci nie powinny zajmować się czyszczeniem ani konserwacją urządzenia bez odpowiedniego nadzoru.

1.2 Ogólne zasady bezpieczeństwa

- Urządzenie jest przeznaczone wyłącznie do stosowania w kuchni.
- Urządzenie to przeznaczone jest do użytku domowego w pomieszczeniach zamkniętych.
- Urządzenie to można używać w biurach, pokojach hotelowych, pokojach w pensjonatach, domach dla gości w gospodarstwach rolnych i innych podobnych miejscach, gdzie użytkowanie nie przekracza średniego poziomu użytkowania w gospodarstwie domowym.

- Instalacji urządzenia i wymiany jego przewodu zasilającego może dokonać wyłącznie osoba o odpowiednich kwalifikacjach.
- Nie uruchamiać urządzenia przed zainstalowaniem go w zabudowie.
- Przed przystąpieniem do jakichkolwiek czynności konserwacyjnych należy odłączyć urządzenie od zasilania.
- Jeśli przewód zasilający jest uszkodzony, musi go wymienić producent, autoryzowane centrum serwisowe lub inna wykwalifikowana osoba, aby zapobiec ryzyku porażenia prądem.
- **OSTRZEŻENIE:** Przed przystąpieniem do wymiany żarówki należy upewnić się, że urządzenie jest wyłączone, aby uniknąć porażenia prądem elektrycznym.
- **OSTRZEŻENIE:** Podczas działania urządzenia jego nieosłonięte elementy nagrzewają się do wysokiej temperatury. Należy uważać, aby nie dotknąć grzałek ani powierzchni komory urządzenia.
- Do wyjmowania lub wkładania akcesoriów i naczyń należy zawsze używać rękawic kuchennych.
- Należy stosować wyłącznie termosondę zalecaną do danego modelu urządzenia.
- Aby wymontować prowadnice blach, należy najpierw pociągnąć ich przednią część, a następnie odciągnąć tylną od ścianek bocznych. Zamontować prowadnice blach w odwrotnej kolejności.
- Do czyszczenia urządzenia nie wolno używać sprzętów czyszczących parą.
- Do czyszczenia szyb w drzwiach nie używać ściernych środków czyszczących ani ostrych, metalowych myjek, ponieważ mogą one porysować powierzchnię, co może skutkować pęknięciem szkła.
- Przed czyszczeniem pirolitycznym należy wyjąć z komory urządzenia wszystkie akcesoria i usunąć osady/rozlane ciecze.

2. WSKAZÓWKI DOTYCZĄCE BEZPIECZEŃSTWA

2.1 Instalacja

OSTRZEŻENIE!

Urządzenie może zainstalować i podłączyć wyłącznie wykwalifikowana osoba.

- Usunąć wszystkie elementy opakowania.
- Nie instalować ani nie używać uszkodzonego urządzenia.
- Należy postępować zgodnie z instrukcją instalacji dołączoną do urządzenia.
- Zachować ostrożność podczas przenoszenia urządzenia, ponieważ jest ono ciężkie. Należy zawsze stosować rękawice ochronne i mieć na stopach pełne obuwie.
- Nigdy nie ciągnąć urządzenia za uchwyt.
- Zainstalować urządzenie w odpowiednim i bezpiecznym miejscu, które spełnia wymagania instalacyjne.
- Zachować minimalne odstępów od innych urządzeń i mebli.
- Przed zamontowaniem urządzenia należy sprawdzić, czy drzwi otwierają się bez oporu.
- Urządzenie wyposażono w elektryczny układ chłodzenia. Układ zasilany jest napięciem elektrycznym.

Minimalna wysokość szafki (minimalna wysokość szafki pod blatem)	590 (600) mm
Szerokość szafki	560 mm
Głębokość szafki	550 (550) mm
Wysokość przedniej części urządzenia	594 mm
Wysokość tylnej części urządzenia	576 mm
Szerokość przedniej części urządzenia	595 mm
Szerokość tylnej części urządzenia	559 mm
Głębokość urządzenia	569 mm
Głębokość części urządzenia do zabudowy	548 mm

Głębokość z otworzonymi drzwiami	1022 mm
Minimalna wielkość otworu wentylacyjnego. Otwór umieszczony na dole z tyłu	560x20 mm
Długość przewodu zasilającego Przewód jest umieszczony w prawym tylnym rogu	1500 mm
Wkręty mocujące	4x25 mm

2.2 Podłączenie elektryczne

OSTRZEŻENIE!

Występuje zagrożenie pożarem i porażeniem prądem elektrycznym.

- Wszystkie połączenia elektryczne powinien wykonać wykwalifikowany elektryk.
- Urządzenie musi być uziemione.
- Upewnić się, że parametry na tabliczce znamionowej odpowiadają parametrom znamionowym źródła zasilania.
- Należy używać wyłącznie prawidłowo zamontowanego gniazda elektrycznego z uziemieniem.
- Nie stosować rozgałęźników ani przedłużaczy.
- Należy zwrócić uwagę, aby nie uszkodzić wtyczki ani przewodu zasilającego. Wymiany przewodu zasilającego można dokonać wyłącznie w naszym autoryzowanym centrum serwisowym.
- Przewody zasilające nie mogą dotykać ani przebiegać w pobliżu drzwi urządzenia lub wnęki pod urządzeniem, zwłaszcza gdy urządzenie działa i drzwi są mocno rozgrzane.
- Zarówno dla elementów znajdujących się pod napięciem, jak i zaizolowanych części, zabezpieczenie przed porażeniem prądem należy zamocować w taki sposób, aby nie można go było odłączyć bez użycia narzędzi.
- Podłączyć wtyczkę do gniazda elektrycznego dopiero po zakończeniu instalacji. Należy zadbać o to, aby po

zakończeniu instalacji urządzenia wtyczka przewodu zasilającego była łatwo dostępna.

- Jeśli gniazdo elektryczne jest obluźwane, nie wolno podłączać do niego wtyczki.
- Odłączając urządzenie, nie należy ciągnąć za przewód zasilający. Należy zawsze ciągnąć za wtyczkę sieciową.
- Konieczne jest zastosowanie odpowiednich wyłączników obwodu zasilania: wyłączników automatycznych, bezpieczników topikowych (typu wykręcanego – wyjmowanych z oprawki), wyłączników różnicowoprądowych oraz styczników.
- W instalacji elektrycznej należy zastosować wyłącznik obwodu umożliwiający odłączenie urządzenia od zasilania na wszystkich biegunach. Wyłącznik obwodu musi mieć rozwarcie styków wynoszące minimum 3 mm.
- Przed podłączeniem wtyczki przewodu zasilającego do gniazda elektrycznego należy całkowicie zamknąć drzwi urządzenia.
- Urządzenie wyposażono w przewód zasilający oraz wtyczkę.

Rodzaje przewodów przeznaczonych do montażu lub wymiany w krajach europejskich:

H07 RN-F, H05 RN-F, H05 RRF, H05 VV-F, H05 V2V2-F (T90), H05 BB-F

Przekrój przewodu zależy od łącznej mocy podanej na tabliczce znamionowej. Można również zapoznać się z tabelą:

Moc całkowita (W)	Przekrój przewodu (mm ²)
maksymalnie 1380	3x0.75
maksymalnie 2300	3x1
maksymalnie 3680	3x1.5

Przewód uziemiający (zielono-żółty) musi być o 2 cm dłuższy od brązowego przewodu fazowego i niebieskiego neutralnego

2.3 Sposób używania

OSTRZEŻENIE!

Zagrożenie odniesieniem obrażeń, oparzeniem, porażeniem prądem lub wybuchem.

- Nie zmieniać parametrów technicznych urządzenia.
- Upewnić się, że otwory wentylacyjne są drożne.
- Nie pozostawiać urządzenia bez nadzoru podczas pracy.
- Wyłączyć urządzenie po każdym użyciu.
- Zachować ostrożność podczas otwierania drzwi, gdy urządzenie pracuje. Może dojść do uwolnienia gorącego powietrza.
- Nie wolno obsługiwać urządzenia mokrymi rękami lub gdy ma ono kontakt z wodą.
- Nie naciskać na otworzone drzwi.
- Nie używać urządzenia jako powierzchni roboczej ani miejsca do przechowywania.
- Ostrożnie otworzyć drzwi urządzenia. Stosowanie składników zawierających alkohol może powodować zmieszanie alkoholu i powietrza.
- Podczas otwierania drzwi urządzenia nie wolno dopuszczać do kontaktu iskier lub otwartego płomienia z urządzeniem.
- Nie umieszczać produktów łatwopalnych ani przedmiotów nasączonych łatwopalnymi produktami w pobliżu lub na urządzeniu.

OSTRZEŻENIE!

Zagrożenie uszkodzeniem urządzenia.

- Aby zapobiec uszkodzeniu lub przebarwieniu się emalii:
 - Nie umieszczać naczyń ani innych przedmiotów bezpośrednio na dnie urządzenia.
 - Nie należy kłaść folii aluminiowej bezpośrednio na dnie komory urządzenia.
 - Nie wlewać wody bezpośrednio do gorącego urządzenia.
 - Nie należy pozostawiać wilgotnych naczyń ani potraw w urządzeniu po zakończeniu pieczenia.
 - Podczas wyjmowania lub wyjmowania akcesoriów należy zachować ostrożność.

- Odbarwienie emalii lub stali nierdzewnej nie ma wpływu na działanie urządzenia.
- Do pieczenia wilgotnych ciast użyć głębokiej blachy. Soki owocowe powodują trwałe plamy.
- Należy zawsze gotować z zamkniętymi drzwiczkami urządzenia.
- Jeśli urządzenie zainstalowano za ścianką meblową (np. za drzwiami szafki), nie wolno zamykać drzwi podczas pracy urządzenia. Połączenie wysokiej temperatury i wilgoci wewnątrz zamkniętego mebla może doprowadzić do uszkodzenia urządzenia, mebla lub podłogi. Nie zamykać drzwi szafki do czasu całkowitego ostygnięcia urządzenia.

2.4 Konserwacja i czyszczenie

OSTRZEŻENIE!

Zagrożenie odniesieniem obrażeń, pożarem lub uszkodzeniem urządzenia.

- Przed przystąpieniem do konserwacji należy wyłączyć urządzenie i odłączyć wtyczkę zasilania od gniazda sieciowego.
- Upewnić się, że urządzenie ostygło. Występuje zagrożenie pęknięciem szyb w drzwiach urządzenia.
- Jeśli szyba pęknie, należy ją niezwłocznie wymienić. Należy skontaktować się z autoryzowanym centrum serwisowym.
- Przy zdejmowaniu drzwi urządzenia należy zachować ostrożność. Drzwi są ciężkie!
- Aby zapobiec uszkodzeniu powierzchni urządzenia, należy regularnie ją czyścić.
- Urządzenie należy czyścić wilgotną miękką szmatką. Stosować wyłącznie obojętne detergenty. Nie używać produktów ściernych, myjek do szorowania, rozpuszczalników ani metalowych przedmiotów.
- Stosując aerozol do piekarników, należy przestrzegać wskazówek dotyczących bezpieczeństwa umieszczonych na jego opakowaniu.

2.5 Czyszczenie pirolityczne

OSTRZEŻENIE!

W trybie pirolizy występuje zagrożenie odniesieniem obrażeń ciała/pożarem/wydzielaniem substancji chemicznych (oparów).

- Przed włączeniem funkcji czyszczenia pirolitycznego i wstępnym nagraniem piekarnika należy usunąć z jego komory:
 - wszelkie pozostałości żywności, rozlany olej lub tłuszcz.
 - wszystkie dające się wyjąć przedmioty (w tym półki, prowadnice boczne itp. dostarczone wraz z urządzeniem), w szczególności garnki, patelnie, tace, przybory kuchenne itp. z powłoką zapobiegającą przywieraniu.
- Należy uważnie przeczytać wszystkie instrukcje czyszczenia pirolitycznego.
- Gdy działa funkcja czyszczenia pirolitycznego, dzieci nie powinny zbliżać się do urządzenia. Urządzenie staje się bardzo gorące i gorące powietrze jest uwalniane z otworów wentylacyjnych z przodu.
- Czyszczenie pirolityczne przebiega w wysokiej temperaturze i w tym czasie mogą się uwalniać opary z pozostałości potraw i materiałów budowlanych, dlatego zaleca się, aby:
 - podczas czyszczenia pirolitycznego i po nim zapewnić dobrą wentylację.
 - podczas i po nagraniu wstępnym zapewnić dobrą wentylację.
- Nie polewać wodą drzwi piekarnika ani nie nalewać na nie wody podczas czyszczenia pirolitycznego i po jego zakończeniu, aby nie uszkodzić szyb.
- Opary uwalniane podczas czyszczenia pirolitycznego lub wypalania resztek potraw klasyfikuje się jako nieszkodliwe dla ludzi, w tym dla dzieci lub osób z problemami zdrowotnymi.
- Podczas wstępnego nagrzewania i czyszczenia pirolitycznego nie dopuszczać, by zwierzęta domowe podchodziły do urządzenia. Małe zwierzęta domowe (zwłaszcza ptaki i gady) mogą być bardzo wrażliwe na zmiany temperatury i wydzielane opary.

- Powierzchnie zapobiegające przywieraniu garnków, patelni, tac, przyborów kuchennych itp. mogą uszkodzić się podczas czyszczenia pirolitycznego i mogą stanowić źródło szkodliwych oparów.

2.6 Oświetlenie wewnętrzne

OSTRZEŻENIE!

Zagrożenie porażeniem prądem.

- Informacja dotycząca oświetlenia w urządzeniu i elementów oświetleniowych sprzedawanych osobno jako części zamienne: Zastosowane elementy oświetleniowe są przystosowane do pracy w wymagających warunkach fizycznych (temperatura, drgania, wilgotność) w urządzeniach domowych lub są przeznaczone do sygnalizacji stanu działania urządzenia. Nie są one przeznaczone do innych zastosowań i nie nadają się do oświetlania pomieszczeń domowych.
- W ten produkt wbudowano źródło światła o klasie efektywności energetycznej G.

- Używać wyłącznie żarówek tego samego typu.

2.7 Serwis

- Aby naprawić urządzenie, należy skontaktować się z autoryzowanym centrum serwisowym.
- Należy stosować wyłącznie oryginalne części zamienne.

2.8 Utylizacja

OSTRZEŻENIE!

Zagrożenie odniesieniem obrażeń lub uduszeniem.

- Aby uzyskać informacje dotyczące prawidłowej utylizacji produktu, należy skontaktować się z lokalnymi władzami.
- Odłączyć urządzenie od źródła zasilania.
- Odciąć przewód zasilający blisko urządzenia i oddać do utylizacji.
- Wymontować zatrzask drzwi, aby uniemożliwić zamknięcie się dziecka lub zwierzęcia w urządzeniu.

3. INSTALACJA

OSTRZEŻENIE!

Patrz rozdział dotyczący bezpieczeństwa.

3.1 Zabudowa



www.youtube.com/electrolux
www.youtube.com/aeg

How to install your AEG/Electrolux Oven - Column installation



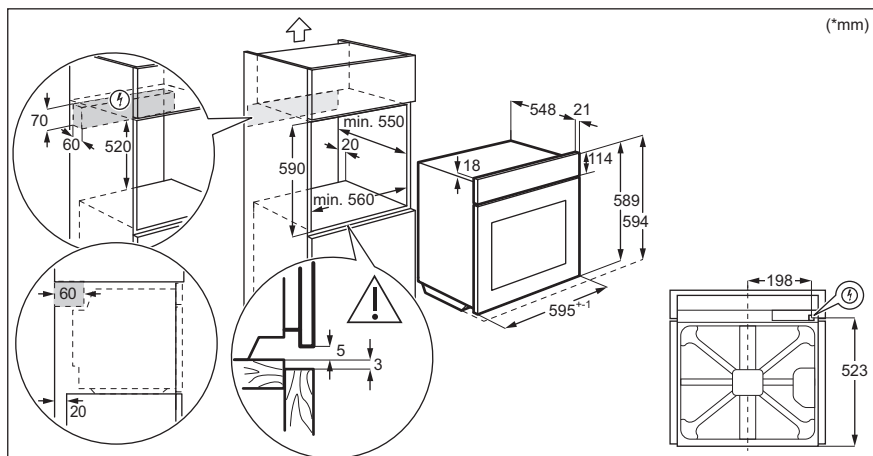
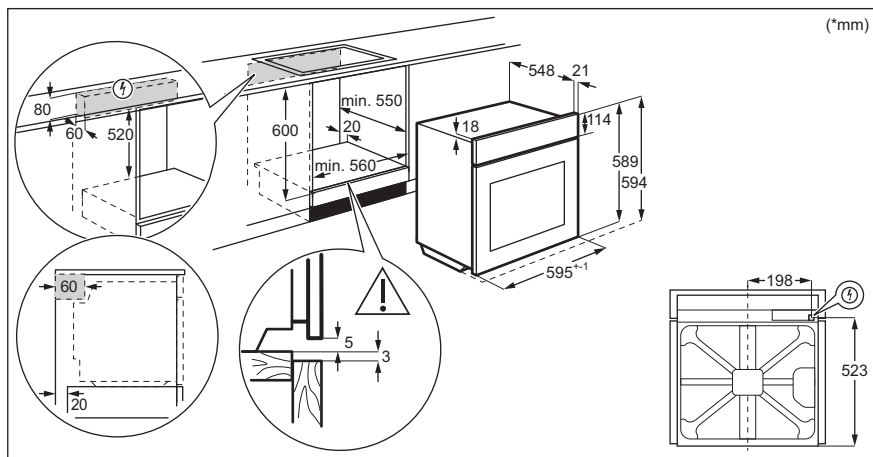

3.2 Mocowanie piekarnika do szafki

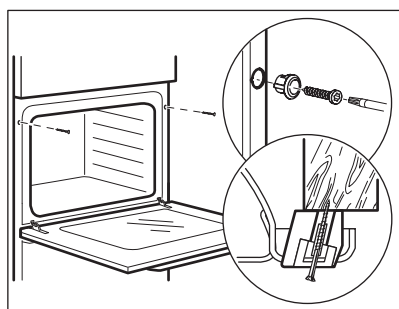

4. OPIS URZĄDZENIA

4.1 Widok urządzenia

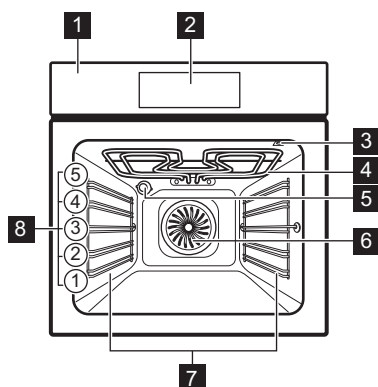

- 1 Panel sterowania
- 2 Sterowanie elektroniczne
- 3 Gniazdo termosondy
- 4 Grzałka
- 5 Lampa
- 6 Wentylator
- 7 Prowadnice blach, wyjmowane
- 8 Poziomy umieszczania potraw

4.2 Akcesoria

- **Ruszt**
Do naczyń, form do ciast, pieczeni.
- **Blacha do pieczenia ciasta**
Do ciast i ciasteczek.
- **Głęboka blacha**
Do pieczenia ciasta i mięsa lub do zbierania tłuszczu.

- **Termosonda**
Do pomiaru stopnia upieczenia potrawy.
- **Prowadnice teleskopowe**
Prowadnice teleskopowe ułatwiają wkładanie i wyjmowanie półek.

5. PANEL STEROWANIA

5.1 Widok panelu sterowania

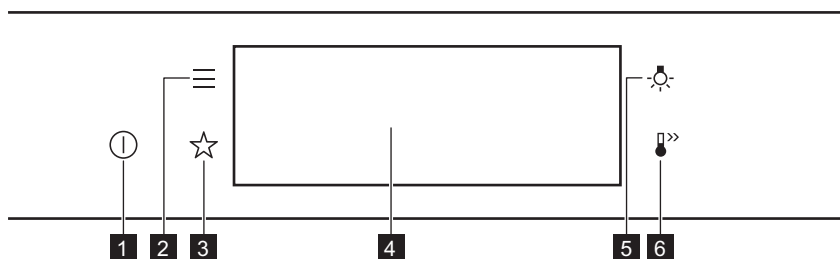

- 1 Włączone / Wyłączone Naciśnij i przytrzymaj , aby włączyć lub wyłączyć urządzenie.

2	Menu	Zawiera listę funkcji urządzenia.
3	Ulubione	Wyświetlenie listy ulubionych ustawień.
4	Wyświetlacz	Pokazuje aktualne ustawienia urządzenia.
5	Przełącznik oświetlenia	Włączanie i wyłączenie oświetlenia.
6	Szybkie nagrzewanie	Włączanie i wyłączenie funkcji: Szybkie nagrzewanie.



Naciskaj przycisk

Dotknąć powierzchni palcem.



Przesunięcie

Przesunąć palcem po powierzchni.



Nacisnąć i przytrzymać

Dotknąć powierzchni przez 3 sekundy.

5.2 Wyświetlacz

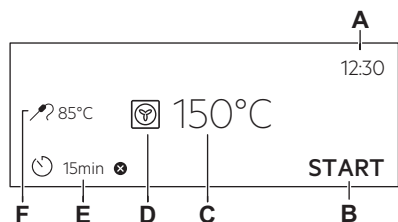

Wyświetlacz z ustawionymi kluczowymi funkcjami.

- A. Aktualna godzina
- B. START/STOP
- C. Temperatura
- D. Funkcje pieczenia
- E. Timer
- F. Termosonda (tylko wybrane modele)

Wskaźniki na wyświetlaczu

Podstawowe wskaźniki – służą do obsługi wyświetlacza.



Potwierdzenie wyboru lub ustawienia.



Powrót do poprzedniego poziomu menu.



Anulowanie ostatniej czynności.



Włączanie i wyłączanie opcji.

Wskaźniki funkcji Alarm dźwiękowy – po upływie ustawionego czasu pieczenia rozlegnie się sygnał dźwiękowy.



Funkcja jest włączona.



Funkcja jest włączona.
Pieczenie kończy się automatycznie.



Alarm dźwiękowy jest wyłączony.

Wskaźniki timera



Aby ustawić tę funkcję: Uruchomienie z opóźnieniem.



Anulowanie ustawienia.

6. PRZED PIERWSZYM UŻYCIEM

OSTRZEŻENIE!

Patrz rozdział dotyczący bezpieczeństwa.

6.1 Czyszczenie wstępne

Krok 1	Krok 2	Krok 3
Wyjąć z urządzenia wszystkie akcesoria i prowadnice blach.	Urządzenie i akcesoria należy czyścić tylko ściereczką z mikrofibry, używając ciepłej wody z łagodnym detergentem.	Umieścić akcesoria i wyjmowane prowadnice blach w urządzeniu.



6.2 Pierwsze połączenie

Po podłączeniu urządzenia po raz pierwszy do zasilania na wyświetlaczu pojawi się wiadomość powitalna.

Należy ustawić: Język, Jasność wyświetlacza, Dźwięki przycisków, Głośność sygnału, Aktualna godzina.

6.3 Wstępne nagrzewanie

Przed pierwszym użyciem należy wstępnie nagrzać pusty piekarnik.

Krok 1	Wyjąć z piekarnika wszystkie akcesoria i prowadnice blach.
Krok 2	Ustawić maksymalną temperaturę dla funkcji:  Pozostawić włączony piekarnik na 1 godz.
Krok 3	Ustawić maksymalną temperaturę dla funkcji:  Pozostawić włączony piekarnik na 15 min.

 Podczas nagrzewania z piekarnika może wydobywać się nieprzyjemny zapach i dym. Należy zapewnić odpowiednią wentylację w pomieszczeniu.

7. CODZIENNE UŻYTKOWANIE

OSTRZEŻENIE!

Patrz rozdział dotyczący bezpieczeństwa.

7.1 Jak ustawić: Funkcje pieczenia

Krok 1	Włączyć piekarnik. Na wyświetlaczu pojawi się domyślna funkcja pieczenia.
Krok 2	Naciśnij symbol funkcji pieczenia,  aby przejść do podmenu.
Krok 3	Wybrać funkcję pieczenia i nacisnąć: OK . Na wyświetlaczu pojawi się wskazanie temperatury.
Krok 4	Ustawić: temperaturę. Nacisnąć: OK .
Krok 5	Nacisnąć: START . Termosonda — termosondę można podłączyć w dowolnej chwili przed lub po rozpoczęciu pieczenia.
STOP — nacisnąć, aby wyłączyć funkcję pieczenia.	
Krok 6	Wyłączyć piekarnik.

7.2 Jak ustawić: Gotowanie wspomagane



Każda potrawa w tym podmenu ma przypisaną zalecaną funkcję piekarnika i temperaturę. Można zmienić czas i temperaturę.

Do przygotowania niektórych potraw można również użyć funkcji:

- Automatyka wag.
- Termosonda

Stopień wypieczenia potrawy:









- Lekko wypieczone albo Mniej
- Średnio wypieczone
- Dobrze wypieczone albo Więcej

Krok 1	Włączyć piekarnik.
Krok 2	Nacisnąć:  .
Krok 3	Nacisnąć:  . Wprowadzić: Gotowanie wspomagane.
Krok 4	Wybrać potrawę lub rodzaj produktu.
Krok 5	Nacisnąć: START .



7.3 Funkcje pieczenia





STANDARDOWE

Funkcja pieczenia	Zastosowanie
 Grill	Do grillowania cienkich porcji potraw i opiekania chleba.

Funkcja pieczenia	Zastosowanie
 Turbo grill	Do pieczenia dużych kawałków mięsa lub drobiu z kośćmi na jednym poziomie. Do przyrządzania zapiekanek i przyrumieniania.
 Termoobieg	Do jednoczesnego pieczenia na trzech poziomach i do suszenia żywności. Ustaw temperaturę o 20-40°C niższą niż dla funkcji Górna/dolna grzałka.
 Potrawy mrożone	Do przyrządzania produktów gotowych, np. frytek, pieczonych ziemniaków w ćwiartkach, sajgonek itp., tak aby nadać im chrupkość.
 Górna/dolna grzałka	Do pieczenia ciasta na jednym poziomie oraz do suszenia żywności.
 Funkcja Pizza	Do wypieku pizzy. Do intensywnego przyrumieniania i pieczenia potraw z chrupiącym spodem.
 Grzałka dolna	Do pieczenia ciast o chrupiącym spodzie oraz do pasteryzowania żywności.
 Chleb	Tej funkcji można użyć do wypieku bardzo dobrego chleba i bułek, dzięki czemu uzyskają chrupiącą skórkę, połysk i kolor jak pieczywo z profesjonalnej piekarni.
 Wyrastanie ciasta	Do przyspieszania wyrastania ciasta drożdżowego. Zapobiega wysychaniu powierzchni ciasta i zachowuje jego elastyczność.

SPECJALNE

Funkcja pieczenia	Zastosowanie
 Pasteryzowanie	Do pasteryzowania warzyw (np. pikli).
 Suszenie	Do suszenia krojonych owoców, warzyw i grzybów.
 Podgrzewanie talerzy	Do podgrzewania talerzy przed podaniem potraw.

Funkcja pieczenia	Zastosowanie
 <p>Rozmrażanie</p>	Do rozmrażania żywności (warzyw i owoców). Czas rozmrażania zależy od ilości i wielkości zamrożonej żywności.
 <p>Zapiekanki</p>	Do potraw, jak lasagne lub zapiekanka ziemniaczana. Do przyrządzania zapiekanek i przyrumieniania.
 <p>Termoobieg (niska temp.)</p>	Do przyrządzania delikatnych, soczystych pieczeni.
 <p>Podtrzymywanie temp.</p>	Podtrzymywanie temperatury potraw. Należy pamiętać, że niektóre potrawy mogą nadal gotować się i wysychać w ciepło. W razie potrzeby należy przykryć naczynia
 <p>Termoobieg wilgotny</p>	Funkcja ta pozwala oszczędzać energię podczas pieczenia. Podczas korzystania z tej funkcji temperatura wewnątrz urządzenia może różnić się od ustawionej temperatury. Wykorzystywane jest ciepło resztkowe. Moc grzewcza może być zmniejszona. Więcej informacji znajduje się w rozdziale „Codzienne użytkowanie”, Uwagi dotyczące: Termoobieg wilgotny.

7.4 Uwagi dotyczące funkcji: Termoobieg wilgotny

Funkcji tej użyto w celu potwierdzenia zgodności z wymogami rozporządzeń w zakresie efektywności energetycznej i ekoprojektu (zgodnie z EU 65/2014 i EU 66/2014). Testy zgodnie z normą: IEC/EN 60350-1.

Drzwi piekarnika powinny być zamknięte podczas pieczenia, tak aby działanie funkcji nie było zakłócanie, a piekarnik działa z

najwyższą możliwą wydajnością energetyczną.

Podczas korzystania z tej funkcji oświetlenie wyłącza się automatycznie po 30 sekundach.

Wskazówki dotyczące funkcji Termoobieg wilgotny znajdują się w rozdziale „Wskazówki i porady”. Ogólne zalecenia dotyczące oszczędzania energii znajdują się w rozdziale „Efektywność energetyczna”, Oszczędność energii.

8. FUNKCJE ZEGARA

8.1 Opis funkcji zegara

Funkcja zegara	Zastosowanie
Czas pieczenia	Ustawianie czasu pieczenia Maksymalna wartość: 23 godz. i 59 minut
Zakończ działanie	Ustawianie czynności po zakończeniu odliczania przez zegar
Uruchomienie z opóźnieniem	Opóźnienie rozpoczęcia i/lub zakończenia pieczenia.
Wydłużenie czasu	Wydłużenie czasu pieczenia

Funkcja zegara	Zastosowanie
Przypomnienie	Ustawianie odliczania Maksymalna wartość: 23 godz. i 59 min. Funkcja ta nie ma wpływu na działanie urządzenia.
Stoper	Monitoruje czas działania funkcji. Stoper - można to włączyć lub wyłączyć.

8.2 Jak ustawić: Funkcje zegara

Ustawianie zegara	
Krok 1	Włączyć piekarnik.
Krok 2	Nacisnąć: Aktualna godzina.
Krok 3	Ustawić czas. Nacisnąć: OK .

Jak ustawić czas pieczenia	
Krok 1	Wybrać funkcję pieczenia i ustawić temperaturę.
Krok 2	Nacisnąć:  .
Krok 3	Ustawić czas. Nacisnąć: OK .

Wybór opcji zakończenia pieczenia	
Krok 1	Wybrać funkcję pieczenia i ustawić temperaturę.
Krok 2	Nacisnąć:  .
Krok 3	Ustawić czas pieczenia.
Krok 4	Nacisnąć: ● ● ● .
Krok 5	Nacisnąć: Zakończ działanie.
Krok 6	Wybrać preferowane: Zakończ działanie.
Krok 7	Nacisnąć: OK . Powtarzać tę czynność do czasu wyświetlenia się ekranu głównego.

Jak ustawić opóźnienie rozpoczęcia pieczenia	
Krok 1	Ustawić funkcję pieczenia i temperaturę.
Krok 2	Nacisnąć:  .
Krok 3	Ustawić czas pieczenia.
Krok 4	Nacisnąć: ● ● ● .
Krok 5	Nacisnąć: Uruchomienie z opóźnieniem.
Krok 6	Wybrać wartość.
Krok 7	Nacisnąć: OK . Powtarzać tę czynność do czasu wyświetlenia się ekranu głównego.

Jak wydłużyć czas pieczenia

Po upływie 90% czasu pieczenia, jeśli potrawa nie jest jeszcze gotowa, można wydłużyć czas pieczenia. Można również zmienić funkcję pieczenia.

Nacisnąć **+1 min**, aby wydłużyć czas pieczenia.

Jak zmienić ustawienia timera

Krok 1 Nacisnąć: .

Krok 2 Ustawić wartość dla timera.

Krok 3 Nacisnąć: **OK**.

Podczas pieczenia można w dowolnej chwili zmienić ustawienie czasu.

9. KORZYSTANIE Z AKCESORIÓW

OSTRZEŻENIE!

Patrz rozdział dotyczący bezpieczeństwa.

9.1 Wkładanie akcesoriów

Niewielki występ na górze ma na celu zapewnienie większego bezpieczeństwa.

Wgłębienia zapobiegają również przewróceniu. Wysoka krawędź wokół rusztu zapobiega zsuwaniu się naczyń z rusztu.

Ruszt:

Wsunąć ruszt między prowadnice jednego z poziomów umieszczania potraw i upewnić się, że nóżki są skierowane w dół.

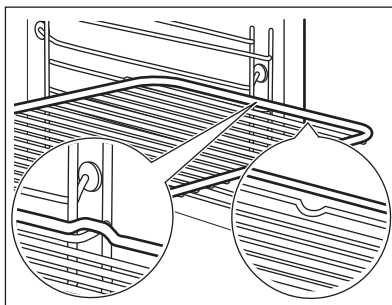

Blacha do pieczenia ciasta / Głęboka blacha:

Wsunąć blachę między prowadnice blachy.

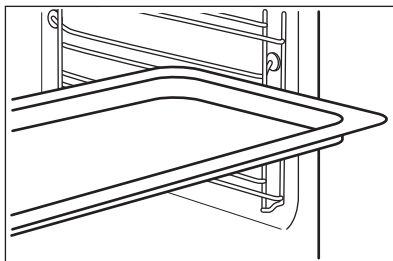

9.2 Termosonda

Termosonda — mierzy temperaturę wewnątrz potrawy. Można jej używać przy każdej funkcji pieczenia.

Dostępne są dwa ustawienia temperatury:

Temperatura piekarnika: minimum 120°C.



Temperatura wewnątrz produktu

Aby uzyskać najlepsze efekty pieczenia:

Składniki powinny mieć temperaturę pokojową.

Nie używać do potraw płynnych.

Podczas pieczenia musi pozostać w potrawie.

Piekarnik oblicza przybliżony czas zakończenia pieczenia. Zależy on od ilości potrawy, ustawionej funkcji piekarnika i temperatury.

9.3 Obsługa urządzenia: Termosonda

Krok 1 Włączyć piekarnik.

Krok 2 Ustawić funkcję pieczenia i w razie potrzeby temperaturę piekarnika.

Krok 3 Umieścić: Termosonda.

Mięso, drób i ryby

Włóż końcówkę Termosonda w środek mięsa lub ryby; jeśli to możliwe – w najgrubszą część. Upewnij się, że co najmniej 3/4 Termosonda jest wewnątrz potrawy.

Zapiekanki

Włóż końcówkę Termosonda dokładnie w środkowej części zapiekanki. Termosonda powinna być stabilna w jednym miejscu podczas pieczenia. Można w tym celu wykorzystać składnik potrawy o stałej konsystencji. Silikonowy uchwyt oprzyj o krawędź naczynia do pieczenia Termosonda. Końcówka Termosonda nie powinna dotykać dna naczynia do pieczenia.

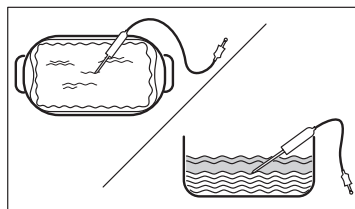
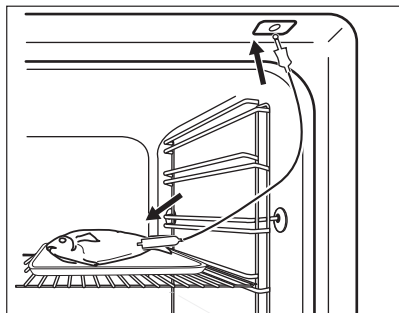

Krok 4 Włóż wtyczkę Termosonda do gniazda z przodu piekarnika.
Na wyświetlaczu pojawi się wskazanie obecnej temperatury: Termosonda.

Krok 5  — nacisnąć, aby ustawić temperaturę wewnątrz produktu dla termosondy.

Krok 6

- ● ● — nacisnąć, aby wybrać preferowaną opcję:
- Alarm dźwiękowy — gdy temperatura wewnątrz produktu osiągnie ustaloną wartość, rozlegnie się sygnał dźwiękowy.
- Alarm dźwiękowy i wyłączenie — gdy temperatura wewnątrz produktu osiągnie ustaloną wartość, rozlegnie się sygnał dźwiękowy i piekarnik wyłączy się.

Krok 7 Wybrać opcję i kilkakrotnie nacisnąć: **OK**, aby przejść do ekranu głównego.

Krok 8 Nacisnąć: **START**.
Gdy potrawa osiągnie ustaloną temperaturę, rozlegnie się sygnał dźwiękowy. Można wyłączyć piekarnik lub kontynuować pieczenie, aby uzyskać odpowiedni stopień wypieczenia potrawy.

Krok 9 Wyciągnij Termosonda wtyczkę z gniazda i wyjmij potrawę z piekarnika.

 **OSTRZEŻENIE!**

Występuje zagrożenie poparzeniem, gdy Termosonda staje się gorąca. Należy zachować ostrożność podczas wyjmowania jej z gniazda i z potrawy.

10. DODATKOWE FUNKCJE

10.1 Jak zapisać ustawienia: Ulubione

Można zapisać ulubione ustawienia, takie jak: funkcja pieczenia, czas pieczenia, temperatura czy funkcja czyszczenia. W pamięci można zapisać 3 ulubione ustawienia.

Krok 1 Włącz urządzenie.

Krok 2 Wybrać preferowane ustawienie.

Krok 3 Nacisnąć: . Wybrać: Ulubione.

Krok 4 Wybrać opcję: Zapisz aktualne ust..

Krok 5 Nacisnąć **+**, aby dodać ustawienie do listy: Ulubione. Nacisnąć **OK**.

 – nacisnąć, aby zresetować ustawienie.



 – nacisnąć, aby anulować ustawienie.

10.2 Blokada panelu

Funkcja ta zapobiega przypadkowej zmianie funkcji pieczenia.

Krok 1 Włączyć urządzenie.



Krok 2 Ustawić funkcję pieczenia.



Krok 3 ,  — nacisnąć jednocześnie, aby włączyć funkcję.

Aby wyłączyć funkcję, należy powtórzyć krok 3.

10.3 Automatyczne wyłączenie

Ze względów bezpieczeństwa, jeśli funkcja pieczenia jest aktywna i nie zmieniono żadnych ustawień, urządzenie wyłączy się automatycznie po upływie określonego czasu.

 (°C)	 (godz)
30 - 115	12.5
120 - 195	8.5
200 - 245	5.5

 (°C)	 (godz)
250 – maksimum	3

Samoczynne wyłączenie nie działa z funkcjami: Oświetlenie piekarnika, Termosonda, Koniec, Termoobieg (niska temp.), .

10.4 Wentylator chłodzący

Podczas pracy urządzenia wentylator chłodzący włącza się automatycznie, aby utrzymać niską temperaturę powierzchni urządzenia. Po wyłączeniu urządzenia wentylator chłodzący może nadal pracować do momentu ostygnięcia urządzenia.

11. WSKAZÓWKI I PORADY

11.1 Zalecenia dotyczące pieczenia







Temperatury i czasy gotowania podane w tabelach mają wyłącznie charakter orientacyjny. Zależą one od przepisów oraz jakości i ilości użytych składników.





Nowy piekarnik może piec inaczej niż dotychczas używane urządzenie. W poniższych wskazówkach podano zalecane ustawienia temperatury, czasu pieczenia i poziomu piekarnika dla określonych rodzajów potraw.

W przypadku braku ustawień dla specjalnego przepisu należy znaleźć ustawienia dla podobnej potrawy.

11.2 Termoobieg wilgotny



Aby uzyskać najlepsze efekty, należy przestrzegać zaleceń z poniższej tabeli.

		 (°C)		 (min)
Słodkie bułki, 16 szt.	blacha do pieczenia ciasta lub głęboka blacha	180	2	20 - 30
Bułki, 9 szt.	blacha do pieczenia ciasta lub głęboka blacha	180	2	30 - 40
Pizza, mrożona, 0,35 kg	ruszt	220	2	10 - 15
Rolada biszkoptowa	blacha do pieczenia ciasta lub głęboka blacha	170	2	25 - 35
Brownie	blacha do pieczenia ciasta lub głęboka blacha	175	3	25 - 30
Suflet, 6 szt.	ceramiczne kokilki na ruszcie	200	3	25 - 30
Biszkoptowy spód tarty	forma do tarty na ruszcie	180	2	15 - 25
Biszkopt królowej Wiktorii	naczynie do pieczenia na ruszcie	170	2	40 - 50
Gotowana ryba, 0,3 kg	blacha do pieczenia ciasta lub głęboka blacha	180	3	20 - 25
Cała ryba, 0,2 kg	blacha do pieczenia ciasta lub głęboka blacha	180	3	25 - 35
Filet z ryby, 0,3 kg	blacha do pieczenia pizzy na ruszcie	180	3	25 - 30
Mięso z wody, 0,25 kg	blacha do pieczenia ciasta lub głęboka blacha	200	3	35 - 45
Szaszлык, 0,5 kg	blacha do pieczenia ciasta lub głęboka blacha	200	3	25 - 30
Ciastka, 16 szt.	blacha do pieczenia ciasta lub głęboka blacha	180	2	20 - 30
Makaroniki, 24 szt.	blacha do pieczenia ciasta lub głęboka blacha	180	2	25 - 35
Babeczki, 12 szt.	blacha do pieczenia ciasta lub głęboka blacha	170	2	30 - 40
Ciasto pikantne, 20 szt.	blacha do pieczenia ciasta lub głęboka blacha	180	2	25 - 30
Kruche ciasteczka, 20 szt.	blacha do pieczenia ciasta lub głęboka blacha	150	2	25 - 35
Tartletki, 8 szt.	blacha do pieczenia ciasta lub głęboka blacha	170	2	20 - 30
Warzywa, z wody, 0,4 kg	blacha do pieczenia ciasta lub głęboka blacha	180	3	35 - 45

		 (°C)		 (min)
Omlet wegetariański	blacha do pieczenia pizzy na ruszcie	200	3	25 - 30
Warzywa śródziemnomorskie, 0,7 kg	blacha do pieczenia ciasta lub głęboka blacha	180	4	25 - 30

11.3 Termoobieg wilgotny – zalecane akcesoria

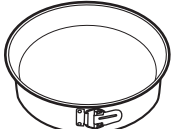





Należy używać naczyń i pojemników w ciemnym kolorze o matowej powierzchni. Pochłaniają one lepiej ciepło niż naczynia w jasnym kolorze o błyszczącej powierzchni.







			
Blacha do pizzy	Forma do pieczenia	Kokilki	Forma do tartę
W ciemnym kolorze, matowa średnica: 28 cm	W ciemnym kolorze, matowa średnica: 26 cm	Ceramiczne średnica: 8 cm, wysokość: 5 cm	W ciemnym kolorze, matowa średnica: 28 cm

11.4 Tabele pieczenia na potrzeby ośrodków przeprowadzających testy

Informacja dla instytucji wykonujących testy

Testy zgodne z normą IEC 60350-1.

				 (°C)	 (min)	
Ciastka, 20 sztuk na blasze	Górna/dolna grzałka	Blacha do pieczenia ciasta	3	170	20 - 35	-
Ciastka, 20 sztuk na blasze	Termoobieg	Blacha do pieczenia ciasta	3	150 - 160	20 - 35	-
Ciastka, 20 sztuk na blasze	Termoobieg	Blacha do pieczenia ciasta	2 i 4	150 - 160	20 - 35	-
Szarlotka, 2 foremki Ø20 cm	Górna/dolna grzałka	Ruszt	2	180	70 - 90	-

						
				(°C)	(min)	
Szarlotka, 2 foremki Ø20 cm	Termoobieg	Ruszt	2	160	70 - 90	-
Beztłuszczowy biskopt, foremka do ciasta Ø 26 cm	Górna/dolna grzałka	Ruszt	2	170	40 - 50	Nagrzewać wstępnie piekarnik przez 10 min
Beztłuszczowy biskopt, foremka do ciasta Ø 26 cm	Termoobieg	Ruszt	2	160	40 - 50	Nagrzewać wstępnie piekarnik przez 10 min
Beztłuszczowy biskopt, foremka do ciasta Ø 26 cm	Termoobieg	Ruszt	2 i 4	160	40 - 60	Nagrzewać wstępnie piekarnik przez 10 min
Bułka maślana	Termoobieg	Błacha do pieczenia ciasta	3	140 - 150	20 - 40	-
Bułka maślana	Termoobieg	Błacha do pieczenia ciasta	2 i 4	140 - 150	25 - 45	-
Bułka maślana	Górna/dolna grzałka	Błacha do pieczenia ciasta	3	140 - 150	25 - 45	-
Tosty, 4-6 szt.	Grill	Ruszt	4	maks.	1 - 5	Nagrzewać wstępnie piekarnik przez 10 min
Burger wołowy, 6 sztuk, 0,6 kg	Grill	Ruszt, ociekacz	4	maks.	20 - 30	Umieścić ruszt na czwartym poziomie, a ociekacz na trzecim poziomie piekarnika. Obrócić produkt w połowie czasu gotowania. Nagrzewać wstępnie piekarnik przez 10 min

12. KONSERWACJA I CZYSZCZENIE

OSTRZEŻENIE!

Patrz rozdział dotyczący bezpieczeństwa.

12.1 Uwagi dotyczące czyszczenia



Środki czyszczące

Przód urządzenia należy czyścić tylko ściereczką z mikrofibry zwilżoną ciepłą wodą z łagodnym detergentem.

Użyć roztworu czyszczącego, aby wyczyścić metalowe powierzchnie.

Usunąć plamy za pomocą łagodnego detergentu.



Codziennie użytkowanie

Czyścić komorę po każdym użyciu. Nagromadzenie się tłuszczu lub innych zabrudzeń może skutkować pożarem.

Wewnątrz urządzenia lub na szybach drzwi może skraplać się para wodna. Aby ograniczyć zjawisko skraplania się pary wodnej, należy uruchamiać urządzenie na 10 minut przed rozpoczęciem pieczenia. Nie pozostawiać gotowych potraw w urządzeniu na dłużej niż 20 minut. Po każdym użyciu należy osuszyć komorę tylko ściereczką z mikrofibry.



Akcesoria

Po każdym użyciu należy wyczyścić wszystkie akcesoria i pozostawić do wyschnięcia. Do czyszczenia należy użyć tylko ściereczki zwilżonej ciepłą wodą z dodatkiem łagodnego detergentu. Nie myć akcesoriów w zmywarce.

Do czyszczenia akcesoriów z powłoką zapobiegającą przywieraniu nie należy używać ścierek środków czyszczących ani przedmiotów o ostrych krawędziach.

12.2 Sposób wyjmowania: Prowadnice blach

Wyjąć prowadnice blach, aby wyczyścić piekarnik.

Krok 1 Wylączyć piekarnik i zaczekać, aż ostygnie.

Krok 2 Odciągnąć przednią część prowadnic blach od bocznej ścianki.

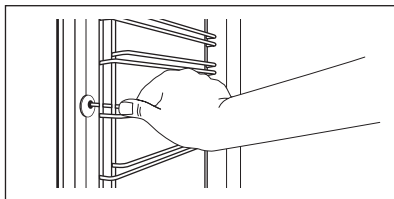

Krok 3 Odciągnąć tylną część prowadnic blach od bocznej ścianki i wyjąć je w całości.

Krok 4 Zamontować wsporniki postępując w odwrotnej kolejności. Kołki ustalające na prowadnicach teleskopowych muszą być skierowane do przodu.

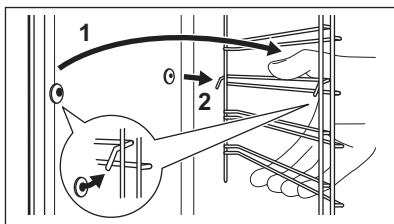

12.3 Obsługa urządzenia: Czyszczenie pirolityczne

Wyczyścić piekarnik za pomocą Czyszczenie pirolityczne.

OSTRZEŻENIE!

Występuje zagrożenie poparzeniem.

UWAGA!

Jeśli w tej samej szafce zainstalowano inne urządzenia, nie należy używać ich podczas działania tej funkcji. Mogłoby to spowodować uszkodzenie piekarnika.

Przed Czyszczenie pirolityczne:

Wyłączyć piekarnik i zaczekać, aż ostygnie.

Wyjąć z piekarnika wszystkie akcesoria .

Umyć dno piekarnika i wewnętrzną szybę drzwi miękką ściereczką zwilżoną wodą z dodatkiem łagodnego detergentu.

Krok 1	Krok 2	Krok 3
Włączyć piekarnik.	Nacisnąć:  / Czyszczenie.	Wybrać tryb czyszczenia.
Opcja	Tryb czyszczenia	Czas
Czyszczenie pirolityczne, Krótkie	Lekkie czyszczenie	1 h
Czyszczenie pirolityczne, Normalne	Standardowe czyszczenie	1 h 30 min
Czyszczenie pirolityczne, Intensyw.	Dokładne czyszczenie	2 h 30 min

 Po rozpoczęciu czyszczenia drzwi piekarnika zostają zablokowane, a oświetlenie wyłącza się. Wentylator chłodzący pracuje z większą prędkością.

STOP – nacisnąć, aby przerwać procedurę czyszczenia przed jej zakończeniem.

Nie używać piekarnika, dopóki z wyświetlacza nie zniknie symbol blokady drzwi.

Po zakończeniu czyszczenia:

Wyłączyć piekarnik i zaczekać, aż ostygnie.

Wyczyścić komorę miękką ściereczką.

Usunąć zanieczyszczenia z dna komory.

12.4 Przypomnienie o czyszczeniu.

Po wyświetleniu przypomnienia zaleca się czyszczenie.

Użyć funkcji: Czyszczenie pirolityczne.

12.5 Sposób demontażu i montażu: Drzwi

W drzwiach piekarnika są trzy szyby. Drzwi i wewnętrzne szyby można wymontować w celu ich wyczyszczenia. Przed przystąpieniem do demontażu szyb należy zapoznać się z instrukcją „Zdemontowanie i zakładanie drzwi”.

UWAGA!

Nie używać piekarnika bez szyb.

Krok 1 Całkowicie otworzyć drzwi i chwycić oba zawiasy.

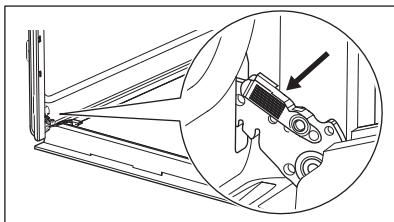

Krok 2 Podnieść i pociągnąć zatrzaski, aż słyszalnie będzie kliknięcie.

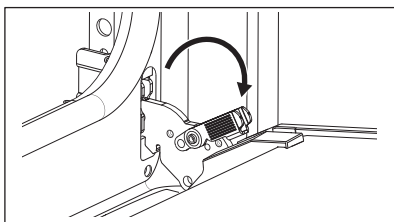

Krok 3 Przymknąć drzwi piekarnika, ustawiając je w pierwszej pozycji otworenia. Następnie unosząc i pociągając drzwi do siebie, wyjąć je z mocowania.

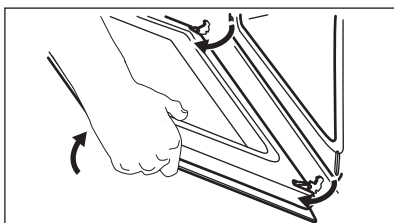

Krok 4 Położyć drzwi na stabilnej powierzchni.

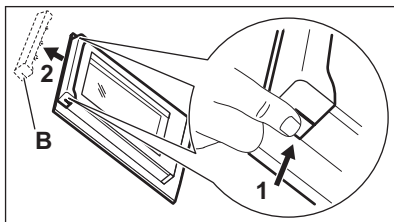

Krok 5 Chwycić listwę drzwi (B) za górną krawędź drzwi po obu stronach i nacisnąć do środka, aby zwolnić zatrzaski.

Krok 6 Pociągnąć listwę drzwi do przodu, aby ją zdjąć.

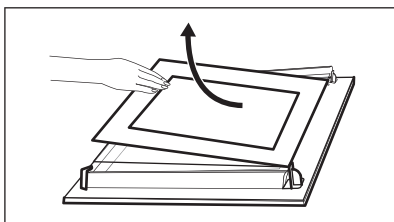

Krok 7 Chwycić szyby drzwi za górne krawędzie i ostrożnie wyjmować kolejno. Rozpocząć od szyby wierzchniej. Upewnić się, że szyba całkowicie wysunie się z prowadnic.

Krok 8 Umyć szyby wodą z płynem do mycia naczyń. Ostrożnie osuszyć szyby. Nie należy myć szymb w zmywarce.

Krok 9 Po wyczyszczeniu zamontować szyby i drzwi piekarnika.

Jeśli drzwi są zainstalowane prawidłowo, podczas zamykania zatrasków słycać kliknięcie.

Umieścić szyby (A i B) z powrotem we właściwych miejscach w odpowiedniej kolejności. Sprawdzić symbol/nadruk na boku szyby. Każda z szymb wygląda inaczej, aby ułatwić procedurę demontażu i montażu. Zamontować prawidłowo listwę drzwi (powinno być słyszalne kliknięcie). Upewnić się, że środkowa szyba jest prawidłowo zamontowana w gniazdach.

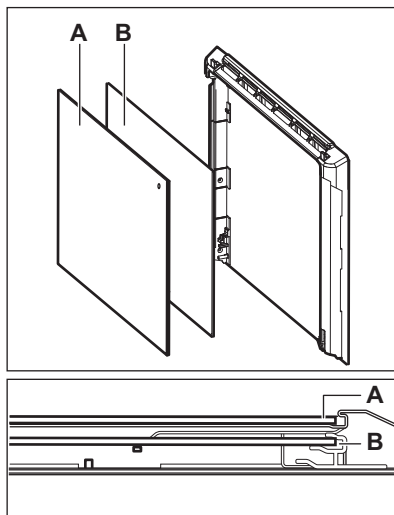

12.6 Sposób wymiany: Oświetlenie

OSTRZEŻENIE!

Zagrożenie porażeniem prądem.
Żarówka może być gorąca.

Aby uniknąć zabrudzenia żarówki halogenowej tłuszczem, należy chwytać ją przez szmatkę.

Przed wymianą żarówki oświetlenia:

Krok 1

Wyłączyć piekarnik. Odczekać, aż piekarnik ostygnie.

Krok 2

Odłączyć piekarnik od zasilania.

Krok 3

Umieścić ściereczkę na dnie komory.

Tylne oświetlenie

Krok 1 Obrócić szklany klosz, aby go zdjąć.

Krok 2 Wyczyścić szklany klosz.

Krok 3 Wymienić żarówkę na nową, odporną na temperaturę 300 °C.

13. ROZWIĄZYWANIE PROBLEMÓW

OSTRZEŻENIE!

Patrz rozdział dotyczący bezpieczeństwa.

13.1 Co zrobić, gdy...



Urządzenie nie włącza się lub nie nagrzewa się



Możliwa przyczyna

Urządzenia nie podłączono do zasilania lub podłączono nieprawidłowo.

Nie ustawiono aktualnego czasu.

Drzwi nie są prawidłowo zamknięte.

Zadziałał bezpiecznik.

Urządzenie Blokada uruchomienia zaświeci się.



Środek zaradczy

Sprawdzić, czy urządzenie podłączono prawidłowo do zasilania.
Patrz schemat połączeń.

Ustaw zegar. Szczegółowe informacje można znaleźć w Funkcje zegara rozdziale, Jak ustawić: Funkcje zegara.

Domknąć drzwi.

Sprawdzić, czy problem nie jest związany z bezpiecznikiem. Jeśli problem wystąpi ponownie, należy skontaktować się z wykwalifikowanym elektrykiem.

Patrz rozdział „Menu”, podmenu opcji: Opcje.



Podzespoły



Opis

Żarówka oświetlenia jest przepalona.



Środek zaradczy

Wymienić żarówkę oświetlenia; szczegółowe informacje znajdują się w rozdziale „Konserwacja i czyszczenie”, Sposób wymiany: Lampa.

Przerwa w zasilaniu zawsze powoduje przerwanie czyszczenia. Powtórzyć

czyszczenie, jeśli zostało przerwane na skutek przerwy w zasilaniu.

13.2 Jak postępować: Kody błędów

Gdy wystąpi błąd oprogramowania, na wyświetlaczu pojawia się komunikat o błędzie.

W poniższej tabeli przedstawiono problemy, które użytkownik może rozwiązać samodzielnie.

**Kod i opis****Środek zaradczy**

C2 - Podczas Termosonda w komorze urządzenia znajduje się Czyszczenie pirolityczne.

Wyjąć Termosonda.

C3 - drzwi nie są całkowicie zamknięte podczas Czyszczenie pirolityczne.

Zamknąć drzwi.

F111 - nieprawidłowe podłączenie Termosonda do gniazda.

Pradwidłowo podłączyć Termosonda do gniazda.

F240, F439 – pola dotykowe na wyświetlaczu nie działają prawidłowo.

Wyczyścić powierzchnię wyświetlacza. Upewnić się, że na polach dotykowych nie ma zabrudzeń.

F908 – układ elektroniczny urządzenia nie może nawiązać połączenia z panelem sterowania.

Włącz i wyłącz urządzenie.

13.3 Dane serwisowe

Jeżeli rozwiązanie problemu we własnym zakresie nie jest możliwe, należy skontaktować się ze sprzedawcą lub z autoryzowanym punktem serwisowym.

Dane niezbędne dla serwisu znajdują się na tabliczce znamionowej. Tabliczka znamionowa znajduje się na przedniej ramie komory urządzenia. Nie usuwaj tabliczki znamionowej z komory piekarnika.

Zalecamy zapisanie w tym miejscu danych:

Model (MOD.)
Numer produktu (PNC)
Numer seryjny (S.N.)

14. EFEKTYWNOŚĆ ENERGETYCZNA**14.1 Informacje o produkcie i karta informacyjna produktu zgodnie z przepisami UE dotyczącymi ekoprojektu i etykiet sprawności energetycznej**

Nazwa dostawcy	Electrolux
Dane identyfikacyjne modelu	EOE8P39V 949498474 EOE8P39X 949498473
Wskaźnik efektywności energetycznej	81.2
Klasa sprawności energetycznej	A+
Zużycie energii przy standardowym obciążeniu, tryb konwencjonalny	0.93 kWh/cykl
Zużycie energii przy standardowym obciążeniu, tryb wymuszonej wentylacji	0.69 kWh/cykl
Liczba komór	1
Źródła ciepła	Elektryczność
Pojemność	72 l

Rodzaj piekarnika	Piekarnik do zabudowy	
Masa	EOE8P39V	32.0 kg
	EOE8P39X	31.9 kg

EN 60350-1 – Elektryczny sprzęt do gotowania do użytku domowego -- Część 1: Elektryczne kuchnie, piekarniki, piekarniki parowe i grille – Metody pomiaru wydajności.

14.2 Oszczędzanie energii



Urządzenie wyposażono w funkcje umożliwiające oszczędzanie energii podczas codziennego pieczenia.

Upewnij się, że drzwi urządzenia są zamknięte podczas jego pracy. Nie otwieraj zbyt często drzwi podczas pieczenia. Dbać, aby uszczelka drzwi była czysta i prawidłowo umieszczona.

Korzystanie z metalowych naczyń pozwala oszczędzać energię.

Gdy nie jest to konieczne, nie należy wstępnie nagrzewać urządzenia przed rozpoczęciem pieczenia.

Przygotowując kilka potraw, należy w miarę możliwości skraćać przerwy między ich pieczeniem.

Pieczenie z termoobiegiem

Jeśli to możliwe, w celu oszczędzania energii należy korzystać z funkcji termoobiegu.

Ciepło resztkowe

Jeśli włączony jest program z Czas trwania , a czas gotowania jest dłuższy niż 30 minut, w niektórych funkcjach urządzenia grzałki automatycznie wyłączają się wcześniej.

Wentylator i oświetlenie będą nadal działać. Po wyłączeniu urządzenia na wyświetlaczu

pojawia się informacja o ciepłe resztkowym. Ciepło resztkowe można wykorzystać do utrzymania temperatury potrawy.

Gdy pieczenie przekracza 30 min, należy zmniejszyć temperaturę urządzenia do minimum na 3-10 min przed zakończeniem pieczenia. Dzięki ciepłu resztkowemu wewnątrz urządzenia potrawy będą się nadal piec.

Używać ciepła resztkowego do podgrzewania innych potraw.

Podtrzymywanie temperatury potraw

Wybrać najniższe możliwe ustawienie temperatury, aby wykorzystać ciepło resztkowe i podtrzymać temperaturę potrawy. Na wyświetlaczu pojawi się wskaźnik ciepła resztkowego lub temperatura.

Pieczenie z wyłączonym oświetleniem

Wyłączyć oświetlenie podczas pieczenia. Oświetlenie należy włączać tylko wtedy, gdy jest potrzebne.

Termoobieg wilgotny

Funkcja zapewnia oszczędność energii podczas pieczenia.

Podczas korzystania z tej funkcji oświetlenie wyłącza się automatycznie po 30 sekundach. Oświetlenie można ponownie włączyć, ale wpłynie to niekorzystnie na oszczędność energii.

15. STRUKTURA MENU

15.1 Menu

Pozycja menu	Zastosowanie	
Gotowanie wspomagane	Wyświetlenie listy programów automatycznych.	
Czyszczenie	Wyświetlenie listy programów czyszczenia.	
Ulubione	Wyświetlenie listy ulubionych ustawień.	
Opcje	Służy do konfiguracji urządzenia.	
Ustawienia	Konfiguracja	Służy do konfiguracji urządzenia.
	Serwis	Wyświetlanie informacji o wersji oprogramowania i konfiguracji.

15.2 Podmenu: Czyszczenie

Podmenu	Zastosowanie
Czyszczenie pirolityczne, Krótkie	Czas trwania: 1 h.
Czyszczenie pirolityczne, Normalne	Czas trwania: 1 h 30 min.
Czyszczenie pirolityczne, Intensyw.	Czas trwania: 2 h 30 min.

15.3 Podmenu: Opcje

Podmenu	Zastosowanie
Oświetlenie piekarnika	Włączanie i wyłączanie oświetlenia.
Blokada uruchomienia	Zapobiega przypadkowemu uruchomieniu urządzenia. Gdy opcja ta jest włączona, tekst Blokada uruchomienia pojawi się na wyświetlaczu po włączeniu urządzenia. Aby korzystać z urządzenia, należy wybrać litery kodu w kolejności alfabetycznej. Gdy opcja ta jest włączona, po wyłączeniu urządzenia jego drzwi są zablokowane. Dostęp do timera, funkcji zdalnego sterowania i oświetlenia możliwy jest z opcją tą włączoną.
Szybkie nagrzewanie	Skraca czas nagrzewania. Opcja ta jest dostępna tylko dla niektórych funkcji urządzenia.
Przypomnienie o czyszczeniu	Włączanie i wyłączanie przypomnienia.
Wskazanie czasu	Włączanie i wyłączanie zegara.
Styl cyfrowy zegara	Zmiana formatu wyświetlanego wskazania czasu.

15.4 Podmenu: Konfiguracja

Podmenu	Opis
Język	Ustawia język urządzenia.
Jasność wyświetlacza	Ustawia jasność wyświetlacza.
Dźwięki przycisków	Włącza i wyłącza dźwięk pól dotykowych. Nie jest możliwe wyłączenie sygnalizacji dźwiękowej dla: ①.
Głośność sygnału	Ustawia głośność dźwięku przycisków i sygnałów.
Aktualna godzina	Ustawia aktualną godzinę i datę.

15.5 Podmenu: Serwis

Podmenu	Opis
Tryb demo	Kod włączenia/wyłączenia: 2468
Wersja oprogramowania	Informacje na temat wersji oprogramowania.
Zresetuj wszystkie ustawienia	Przywraca ustawienia fabryczne.

16. TO PROSTE!

Przed pierwszym użyciem należy ustawić:

Język	Jasność wyświetlacza	Dźwięki przycisków	Głośność sygnału	Aktualna godzina
-------	----------------------	--------------------	------------------	------------------



Zapoznać się z podstawowymi ikonami na panelu sterowania i wyświetlaczu:

 Włączone / Wyłączone	 Menu	 Ulubione	 Timer	 Termosonda	START / STOP
--	--	--	---	--	--------------

Rozpoczęcie korzystania z urządzenia



Szybkie uruchomienie	Włączanie urządzenia i rozpoczęcie pieczenia z domyślnymi ustawieniami temperatury i czasu dla danej funkcji.	Krok 1	Krok 2	Krok 3
		Nacisnąć i przytrzymać: ①.	 ... — wybrać preferowaną funkcję.	Nacisnąć: START .
Szybkie wyłączenie	Wyłączanie urządzenia, dowolnego ekranu lub komunikatu w dowolnym momencie.	① - naciśnij i przytrzymaj, aż urządzenie wyłączy się.		

Rozpoczęcie pieczenia

Krok 1	Krok 2	Krok 3	Krok 4	Krok 5
	 ...		OK	START
- nacisnąć, aby włączyć urządzenie.	- wybrać funkcję pieczenia.	- ustawić temperaturę / .	- nacisnąć, aby potwierdzić.	- nacisnąć, aby rozpocząć pieczenie.

Jak szybko przyrządzać potrawy

Zaleca się korzystanie z programów automatycznych, aby szybko przyrządzać potrawy z wykorzystaniem domyślnych ustawień:

Gotowanie wspomagane	Krok 1	Krok 2	Krok 3	Krok 4
	Nacisnąć:  .	Nacisnąć:  .	Nacisnąć:  Gotowanie wspomagane.	Wybrać potrawę.

Korzystanie z szybkich funkcji do ustawienia czasu pieczenia

10% — wykończenie potrawy

Funkcja 10% — wykończenie potrawy umożliwia wydłużenie czasu pieczenia, gdy do zakończenia pieczenia pozostało 10% ustawionego czasu.

Aby wydłużyć czas pieczenia, należy nacisnąć **+1min**.

17. OCHRONA ŚRODOWISKA

Materiały oznaczone symbolem  należy poddać utylizacji. Opakowanie urządzenia włożyć do odpowiedniego pojemnika w celu przeprowadzenia recyklingu. Należy zadbać o ponowne przetwarzanie odpadów urządzeń elektrycznych i elektronicznych, aby chronić środowisko naturalne oraz ludzkie zdrowie.

Nie wolno wyrzucać urządzeń oznaczonych symbolem  razem z odpadami domowymi. Należy zwrócić produkt do miejscowego punktu ponownego przetwarzania lub skontaktować się z odpowiednimi władzami miejskimi.

Bem-vindo(a) à Electrolux. Obrigado por escolher o nosso aparelho.



Obter conselhos de utilização, folhetos, resolução de problemas e informações sobre assistência e reparações:

www.electrolux.com/support

Sujeito a alterações sem aviso prévio.

ÍNDICE

1. INFORMAÇÕES DE SEGURANÇA.....	345
2. INSTRUÇÕES DE SEGURANÇA.....	347
3. INSTALAÇÃO.....	351
4. DESCRIÇÃO DO PRODUTO.....	352
5. PAINEL DE COMANDOS.....	353
6. ANTES DA PRIMEIRA UTILIZAÇÃO.....	354
7. UTILIZAÇÃO DIÁRIA.....	355
8. FUNÇÕES DE RELÓGIO.....	358
9. UTILIZAR OS ACESSÓRIOS.....	359
10. FUNÇÕES ADICIONAIS.....	361
11. SUGESTÕES E DICAS.....	362
12. MANUTENÇÃO E LIMPEZA.....	366
13. RESOLUÇÃO DE PROBLEMAS.....	370
14. EFICIÊNCIA ENERGÉTICA.....	371
15. ESTRUTURA DO MENU.....	373
16. É FÁCIL!.....	374
17. PREOCUPAÇÕES AMBIENTAIS.....	375

1. ⚠ INFORMAÇÕES DE SEGURANÇA

Leia atentamente as instruções fornecidas antes de instalar e utilizar o aparelho. O fabricante não é responsável por quaisquer ferimentos ou danos resultantes de instalação ou utilização incorretas. Guarde sempre as instruções em local seguro e acessível para consultar no futuro.

1.1 Segurança de crianças e pessoas vulneráveis

- Este aparelho pode ser utilizado por crianças com 8 anos de idade ou mais velhas e por pessoas com capacidades físicas, sensoriais ou mentais reduzidas ou falta de experiência e conhecimento se forem supervisionadas ou instruídas no que respeita à utilização do aparelho de uma forma segura e compreenderem os perigos envolvidos. É

necessário manter as crianças com menos de 8 anos de idade e pessoas com incapacidades muito extensas e complexas afastadas do aparelho, a menos que sejam constantemente vigiadas.

- As crianças devem ser vigiadas para garantir que não brincam com o aparelho.
- Mantenha todos os materiais de embalagem fora do alcance das crianças e elimine-os de forma apropriada.
- AVISO: O forno e as partes acessíveis ficam quentes durante a utilização. Mantenha as crianças e os animais domésticos afastados do aparelho quando estiver a ser utilizado e durante o arrefecimento.
- Se o aparelho tiver um dispositivo de segurança para crianças, recomendamos que o ative.
- A limpeza e a manutenção básica do aparelho não devem ser efetuadas por crianças sem supervisão.

1.2 Segurança geral

- Este aparelho destina-se apenas a ser utilizado para cozinhar.
- Este aparelho foi concebido unicamente para utilização doméstica num ambiente interior.
- Este aparelho pode ser utilizado em escritórios, quartos de hóspedes de hotéis, quartos de hóspedes de pousadas, casas de hóspedes de turismo rural e outros alojamentos semelhantes onde tal utilização não exceda os níveis de utilização doméstica (médios).
- Apenas uma pessoa qualificada pode instalar este aparelho e substituir o cabo.
- Não use o aparelho antes de instalá-lo na estrutura embutida.
- Desligue o aparelho da fonte de alimentação antes de realizar qualquer manutenção.
- Se o cabo de alimentação elétrica estiver danificado, este deve ser substituído pelo fabricante, por um Centro de

Assistência Técnica Autorizado ou por uma pessoa igualmente qualificada, para evitar perigos elétricos.

- AVISO: Certifique-se de que o aparelho está desligado antes de substituir a lâmpada, para evitar a possibilidade de choque elétrico.
- AVISO: O forno e as partes acessíveis ficam quentes durante a utilização. Deve ter cuidado para evitar tocar nas resistências ou na superfície da cavidade do aparelho.
- Utilize sempre luvas de forno para retirar ou inserir acessórios ou recipientes de ir ao forno.
- Utilize apenas a sonda térmica (sensor de temperatura de núcleo) recomendada para este aparelho.
- Para remover os apoios para prateleiras, puxe primeiro a parte da frente do apoio para prateleiras e depois a extremidade traseira das paredes laterais. Instale os apoios para prateleiras na sequência inversa.
- Não utilize um aparelho de limpeza a vapor para limpar o aparelho.
- Não utilize agentes de limpeza abrasivos ou raspadores metálicos afiados para limpar a porta de vidro, porque podem riscar a superfície e quebrar o vidro.
- Antes da limpeza pirolítica, retire todos os acessórios e depósitos/derrames excessivos da cavidade do aparelho.

2. INSTRUÇÕES DE SEGURANÇA

2.1 Instalação

AVISO!

A instalação deste aparelho tem de ser efetuada por uma pessoa qualificada.

- Retire a embalagem toda.
 - Não instale nem utilize o aparelho se estiver danificado.
 - Siga as instruções de instalação fornecidas com o aparelho.
 - Tenha sempre cuidado quando deslocar o aparelho porque ele é pesado. Utilize sempre luvas de proteção e calçado fechado.
- Não puxe o aparelho pela pega.
 - Instale o aparelho num local seguro e adequado que cumpra com os requisitos da instalação.
 - Respeite as distâncias mínimas relativamente a outros aparelhos e unidades.
 - Antes de montar o aparelho, verifique se a porta do aparelho abre sem limitações.
 - O aparelho está equipado com um sistema de arrefecimento elétrico. É necessário utilizar a alimentação elétrica.

Altura mínima do armário (altura mínima do armário abaixo do balcão)	590 (600) mm
Largura do armário	560 mm
Profundidade do armário	550 (550) mm
Altura da parte da frente do aparelho	594 mm
Altura da parte de trás do aparelho	576 mm
Largura da parte da frente do aparelho	595 mm
Largura da parte de trás do aparelho	559 mm
Profundidade do aparelho	569 mm
Profundidade de encastre do aparelho	548 mm
Profundidade com a porta aberta	1022 mm
Dimensão mínima da abertura de ventilação. Abertura localizada na parte inferior traseira	560x20 mm
Comprimento do cabo de alimentação eléctrica. O cabo sai pelo canto traseiro direito	1500 mm
Parafusos de montagem	4x25 mm

2.2 Ligação eléctrica

AVISO!

Risco de incêndio e choque eléctrico.

- Todas as ligações eléctricas devem ser efectuadas por um electricista qualificado.
- O aparelho tem de ficar ligado à terra.
- Certifique-se de que os parâmetros indicados na placa de características são compatíveis com as características da alimentação eléctrica.
- Utilize sempre uma tomada devidamente instalada e à prova de choques eléctricos.
- Não utilize adaptadores de tomadas duplas ou triplas, nem cabos de extensão.
- Certifique-se de que não danifica a ficha e o cabo de alimentação eléctrica. Se for necessário substituir o cabo de alimentação, esta operação deve ser

efectuada pelo nosso Centro de Assistência Técnica.

- Não permita que algum cabo eléctrico toque na porta do aparelho ou no nicho abaixo do aparelho, especialmente quando a porta estiver quente.
- As protecções contra choques eléctricos das peças isoladas e não isoladas devem estar fixas de modo a não poderem ser retiradas sem ferramentas.
- Ligue a ficha à tomada eléctrica apenas no final da instalação. Certifique-se de que a ficha fica acessível após a instalação.
- Se a tomada eléctrica estiver solta, não ligue a ficha.
- Não puxe o cabo de alimentação para desligar o aparelho. Puxe sempre a ficha.
- disjuntores de protecção, fusíveis (os fusíveis de rosca devem ser retirados do suporte), diferenciais e contactores.
- A instalação eléctrica deve possuir um dispositivo de isolamento que lhe permita desligar o aparelho da corrente eléctrica em todos os pólos. O dispositivo de isolamento deve ter uma abertura de contacto com uma largura mínima de 3 mm.
- Feche totalmente a porta do aparelho antes de ligar a ficha na tomada eléctrica.
- Este aparelho é fornecido com ficha e cabo de alimentação.

Tipos de cabos aplicáveis para instalação ou substituição para a Europa:

H07 RN-F, H05 RN-F, H05 RRF, H05 VV-F, H05 V2V2-F (T90), H05 BB-F

Para informações sobre a secção do cabo, consulte a potência total na placa de características. Também pode consultar a tabela:

Potência total (W)	Secção do cabo (mm ²)
máximo 1380	3x0.75
máximo 2300	3x1
máximo 3680	3x1.5

O cabo de ligação à terra (cabo verde/ amarelo) tem de ser 2 cm mais comprido do que os cabos de fase castanho e neutro azul

2.3 Utilização

AVISO!

Risco de ferimentos, queimaduras, choque elétrico ou explosão.

- Não altere as especificações deste aparelho.
- Certifique-se de que as aberturas de ventilação não ficam obstruídas.
- Não deixe o aparelho sem vigilância durante o funcionamento.
- Desative o aparelho após cada utilização.
- Tenha cuidado quando abrir a porta do aparelho com o aparelho em funcionamento. Pode sair ar quente.
- Não utilize o aparelho com as mãos molhadas ou quando ele estiver em contacto com água.
- Não aplique pressão sobre a porta aberta.
- Não utilize o aparelho como superfície de trabalho ou armazenamento.
- Abra a porta do aparelho com cuidado. A utilização de ingredientes com álcool pode provocar uma mistura de álcool e ar.
- Evite que faíscas ou chamas entrem em contacto com o aparelho quando abrir a porta.
- Não coloque produtos inflamáveis, nem objetos molhados com produtos inflamáveis, no interior, perto ou em cima do aparelho.

AVISO!

Risco de danos no aparelho.

- Para evitar danos ou descoloração no esmalte:
 - não coloque recipientes de ir ao forno ou outros objetos diretamente sobre o fundo do aparelho.
 - não coloque folha de alumínio diretamente sobre o fundo da cavidade do aparelho.
 - não coloque água diretamente no aparelho quente.
 - não mantenha pratos e alimentos húmidos no aparelho após acabar de cozinhar.
 - tenha cuidado quando remover ou montar os acessórios.

- A eventual descoloração do esmalte ou do aço inoxidável não afeta o desempenho do aparelho.
- Utilize uma assadeira profunda para bolos húmidos. Os sumos de fruta provocam manchas que podem ser permanentes.
- Cozinhe sempre com a porta do aparelho fechada.
- Se o aparelho ficar instalado atrás de uma porta de armário, nunca feche a porta com o aparelho em funcionamento. Se a porta ficar fechada, poderá ocorrer acumulação de calor e humidade que podem danificar o aparelho, os móveis ou o piso. Não feche a porta do armário enquanto o aparelho não tiver arrefecido completamente após utilização.

2.4 Manutenção e limpeza

AVISO!

Risco de ferimentos, incêndio ou danos no aparelho.

- Antes de qualquer ação de manutenção, desative o aparelho e desligue a ficha da tomada elétrica.
- Certifique-se de que o aparelho está frio. Existe o risco de quebra dos painéis de vidro.
- Substitua imediatamente os painéis de vidro se estiverem danificados. Contacte um Centro de Assistência Técnica Autorizado.
- Tenha cuidado quando remover a porta do aparelho. A porta é pesada!
- Limpe o aparelho com regularidade para evitar que o material da superfície se deteriore.
- Limpe o aparelho com um pano macio e húmido. Utilize apenas detergentes neutros. Não utilize produtos abrasivos, esfregões abrasivos, solventes ou objetos metálicos.
- Se utilizar um spray para forno, siga as instruções de segurança da embalagem.

2.5 Limpeza pirolítica

AVISO!

Risco de ferimentos / incêndio / emissão de produtos químicos (vapores) no Modo Pirolítico.

- Antes de efetuar a limpeza pirolítica e o pré-aquecimento inicial, elimine da cavidade do forno:
 - todos os excessos de alimentos, óleos ou derrames de gordura/dépósitos.
 - quaisquer objetos amovíveis (incluindo prateleiras, calhas laterais, etc., fornecidos com o aparelho) especialmente tachos antiaderentes, painéis, tabuleiros, utensílios, etc.
- Leia atentamente todas as instruções para a limpeza pirolítica.
- Mantenha as crianças afastadas do aparelho enquanto a limpeza pirolítica estiver a funcionar. O aparelho fica muito quente e liberta ar quente a partir das saídas de arrefecimento.
- A limpeza pirolítica é uma operação efetuada com temperatura elevada e pode libertar fumos dos resíduos alimentares e dos materiais, pelo que recomendamos que:
 - garanta uma boa ventilação durante e após cada limpeza pirolítica.
 - proporcione uma boa ventilação durante e após o pré-aquecimento inicial.
- Não derrame nem aplique água na porta do forno durante e após a limpeza pirolítica para evitar danificar os painéis de vidro.
- Os fumos libertados por todos os fornos pirolíticos/resíduos de alimentos não são nocivos para pessoas, incluindo crianças, ou pessoas com condições médicas.
- Mantenha os animais de estimação pequenos afastados do aparelho durante e após a limpeza pirolítica e o pré-aquecimento inicial. Os animais de estimação pequenos (especialmente pássaros e répteis) podem ser altamente sensíveis a alterações de temperatura e gases emitidos.
- As superfícies antiaderentes de tachos, painéis, tabuleiros, utensílios, etc.,

podem ser danificadas pela operação de limpeza pirolítica a alta temperatura de todos os fornos pirolíticos e podem ser fonte de fumos nocivos de baixo nível.

2.6 Iluminação interna

AVISO!

Risco de choque elétrico.

- Relativamente à(s) lâmpada(s) no interior deste produto e às lâmpadas sobressalentes vendidas separadamente: Estas lâmpadas destinam-se a suportar condições físicas extremas em eletrodomésticos, tais como temperatura, vibração, humidade, ou destinam-se a sinalizar informação relativamente ao estado operacional do aparelho. Não se destinam a ser utilizadas em outras aplicações e não se adequam à iluminação de espaços domésticos.
- Este produto contém uma fonte de luz da classe de eficiência energética G.
- Utilize apenas lâmpadas com as mesmas especificações.

2.7 Assistência técnica

- Para reparar o aparelho, contacte o Centro de Assistência Técnica Autorizado.
- Utilize apenas peças sobressalentes originais.

2.8 Eliminação

AVISO!

Risco de ferimentos ou asfixia.

- Contacte a sua autoridade municipal para saber como descartar o aparelho corretamente.
- Desligue o aparelho da alimentação eléctrica.
- Corte o cabo de alimentação eléctrica do aparelho e elimine-o.
- Remova o trinco da porta para evitar que crianças ou animais de estimação fiquem presos no aparelho.

3.2 Fixação do forno no armário

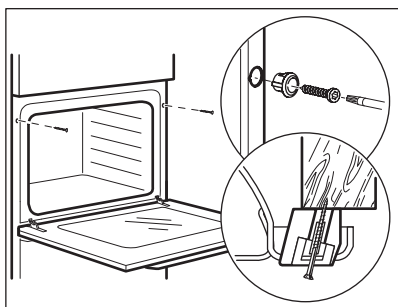

4. DESCRIÇÃO DO PRODUTO

4.1 Descrição geral

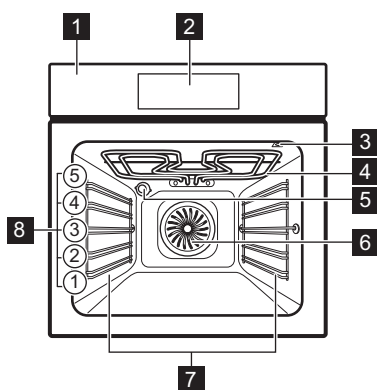

- 1** Painel de commandos
- 2** Programador eletrónico
- 3** Tomada para a sonda térmica
- 4** Elemento de aquecimento
- 5** Lâmpada
- 6** Ventilador
- 7** Apoio para prateleira, amovível
- 8** Nível das prateleiras

4.2 Acessórios

- **Prateleira em grelha**
Para tachos, formas de bolos, assados.
- **Tabuleiro para assar**
Para bolos e biscoitos.
- **Tabuleiro para grelhar/assar**
Para cozer e assar ou como tabuleiro para recolher gordura.

- **Sonda térmica**
Para medir o grau de cozedura dos alimentos.
- **Calhas telescópicas**
Com as calhas telescópicas, pode colocar e remover as grelhas mais facilmente.

5. PAINEL DE COMANDOS

5.1 Descrição geral do painel de comandos

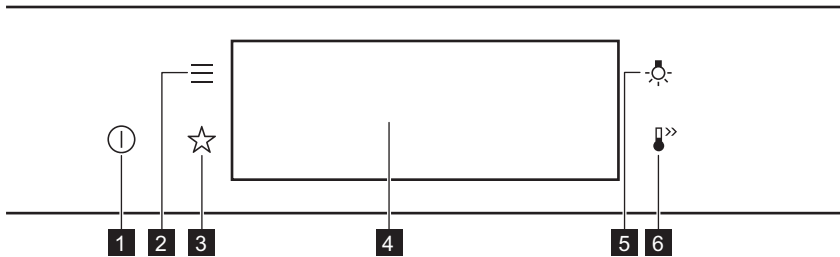

1	On / Off	Prima continuamente para ligar e desligar o aparelho.
2	Menu	Apresenta uma lista das funções do aparelho.
3	Favoritos	Lista as definições favoritas.
4	Visor	Apresenta as definições atuais do aparelho.
5	Interruptor da lâmpada	Para acender e apagar a lâmpada.
6	Aquecimento Rápido	Para ativar e desativar a função: Aquecimento Rápido.



Prima

Toque na superfície com a ponta do dedo.



Deslocar

Faça deslizar a ponta do dedo sobre a superfície.



Prima e segure continuamente

Toque na superfície durante 3 segundos.

5.2 Visor

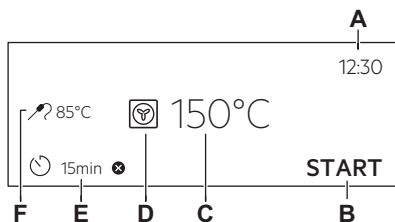

Visor com funções chave definidas.

- A. Hora
- B. INICIAR/PARAR
- C. Temperatura
- D. Tipos de aquecimento
- E. Temporizador
- F. Sonda térmica (apenas modelos selecionados)

Indicadores do visor

Indicadores básicos – para navegar no visor.

OK

Para confirmar a seleção/definições.



Para voltar um nível no menu.



Para desfazer a última ação.



Para ativar e desativar as opções.

Indicadores de função com Alarme sonoro – quando o tempo de confeitação definido termina, é emitido um sinal sonoro.



A função está ativada.



A função está ativada.
O cozinhar para automaticamente.



O alarme sonoro está desativado.

Indicadores do temporizador



Para definir a função: Início programado.



Para cancelar as definições.

6. ANTES DA PRIMEIRA UTILIZAÇÃO

AVISO!

Consulte os capítulos relativos à segurança.

6.1 Limpeza inicial

Passo 1	Passo 2	Passo 3
Remova todos os acessórios e apoios para prateleiras amovíveis do aparelho.	Limpe o aparelho e os acessórios apenas com um pano de microfibra, água morna e um detergente suave.	Coloque os acessórios e apoios de prateleiras amovíveis do aparelho.

6.2 Primeira ligação

O visor exibe a mensagem de boas-vindas depois da primeira ligação.

É preciso definir: Idioma, Brilho do Visor, Sons "teclado", Volume do Alarme, Hora.

6.3 Pré-aquecimento inicial

Pré-aqueça o forno vazio antes da primeira utilização.

Passo 1 Remova todos os acessórios e apoios para prateleiras amovíveis do forno.

Passo 2 Regule a temperatura máxima para a função: .
Deixe o forno funcionar durante 1 h.

Passo 3 Regule a temperatura máxima para a função: .
Deixe o forno funcionar durante 15 min.

 O forno pode emitir algum odor e fumo durante o pré-aquecimento. Certifique-se de que o espaço é ventilado.

7. UTILIZAÇÃO DIÁRIA

AVISO!

Consulte os capítulos relativos à segurança.

7.1 Como definir: Tipos de aquecimento

- | | |
|--|--|
| Passo 1 | Ligue o forno. O visor mostra as funções de aquecimento padrão |
| Passo 2 | Prima o símbolo da função de aquecimento  para entrar no submenu. |
| Passo 3 | Selecione a função de aquecimento e prima: OK . O visor apresenta: temperatura. |
| Passo 4 | Definir: temperatura. Premir: OK . |
| Passo 5 | Prima: START .
Sonda térmica - pode ligar a sonda a qualquer momento antes ou durante a cozedura. |
| STOP - prima para desativar a função de aquecimento. | |
| Passo 6 | Desligue o forno. |

7.2 Como definir: Cozedura assistida



Cada prato deste submenu propõe uma função e uma temperatura recomendadas. Pode ajustar o tempo e a temperatura.

Para alguns dos pratos, também pode cozinhar com:

- Peso automático
- Sonda térmica









A temperatura a que um prato é cozinhado:

- Mal passado ou Menos
- Médio
- Bem passado ou Mais









- | | |
|----------------|--|
| Passo 1 | Ligar o forno. |
| Passo 2 | Prima:  . |
| Passo 3 | Prima:  . Introduzir: Cozedura assistida. |
| Passo 4 | Escolha um prato ou um tipo de alimento. |
| Passo 5 | Prima: START . |

7.3 Funções de aquecimento

NORMAL

Tipo de aquecimento	Aplicação
 Grelhador	Para grelhar alimentos finos e tostar pão.
 Grelhador ventilado	Para assar peças de carne grandes ou aves com ossos numa posição da prateleira. Para fazer gratinados e alourar.
 Ventilado + Resistência Circ	Para cozer em até três posições de prateleira ao mesmo tempo e para secar alimentos. Regule a temperatura entre 20 e 40 °C abaixo da que utiliza com a função Calor superior/inferior.
 Congelados	Para deixar os alimentos de conveniência (por exemplo, batatas fritas, batatas em cunha ou crepes) estaladiços.
 Calor superior/inferior	Para cozer e assar alimentos numa posição de prateleira.
 Função Pizza	Para cozer pizza. Para um tostado intenso e uma base crocante.
 Aquecimento inferior	Para cozer bolos com bases estaladiças e conservar alimentos.
 Pão	Utilize esta função para confeccionar pão e Pastéis com resultados profissionais muito bons, com a cor perfeita e a cõdea brilhante e estaladiça.
 Massa de pão	Para acelerar o crescimento da massa levedada. Previne a secagem da superfície da massa e mantém a elasticidade da mesma.

ESPECIAIS

Tipo de aquecimento	Aplicação
 Conservar	Para conservar legumes (por exemplo, pickles).
 Secar	Para secar frutos, legumes e cogumelos fatiados.
 Aquecer pratos	Para pré-aquecer pratos para servir.
 Descongelar	Para descongelar alimentos (legumes e fruta). O tempo de descongelação depende da quantidade e do tamanho dos alimentos congelados.
 Gratinado	Para pratos como lasanha ou batatas gratinadas. Para fazer gratinados e alourar.
 Aquecimento a Baixa temp.	Para preparar assados tenros e suculentos.
 Função manter quente	Para manter os alimentos quentes. Tenha em atenção que alguns pratos podem continuar a cozinhar e a secar enquanto são mantidos quentes. Cubra os pratos, se necessário
 Ventilado com Resistência	Esta função foi concebida para poupar energia durante a cozedura. Quando utilizar esta função, a temperatura no interior do aparelho pode ser diferente da temperatura selecionada. O calor residual é utilizado. A potência de aquecimento pode ser reduzida. Para obter mais informações, consulte o capítulo "Utilização diária", Notas sobre: Ventilado com Resistência.

7.4 Notas sobre: Ventilado com Resistência

Esta função foi utilizada para cumprir com os requisitos de classe de eficiência energética e design ecológico (de acordo com as normas EU 65/2014 e EU 66/2014). Testes de acordo com: IEC/EN 60350-1.

A porta do forno deve estar fechada durante a cozedura para que a função não seja interrompida e o forno funcione com a mais alta eficiência energética possível.

Quando utiliza esta função, a lâmpada é automaticamente desativada após 30 seg.

Para instruções de cozedura, consulte o capítulo "Sugestões e dicas", Ventilado com Resistência Para recomendações gerais sobre poupança de energia, consulte o capítulo "Eficiência Energética", Poupança de Energia.

8. FUNÇÕES DE RELÓGIO

8.1 Descrição das funções do relógio

Funções do relógio	Aplicação
Tempo para cozinhar	Para definir a duração da cozedura. O máximo é de 23 h 59 min.
Finalizar Ação	Para definir o que acontece quando o temporizador termina a contagem.
Início programado	Para adiar o início e/ou final do cozinhado.
Prolongar tempo	Para prolongar o tempo de cozedura.
Aviso	Para definir uma contagem decrescente. O máximo é de 23 h 59 min. Esta função não afeta o funcionamento do aparelho.
Temporizador crescente	Monitoriza o tempo de atividade da função. Temporizador crescente – pode ligar ou desligar.

8.2 Como definir: Funções do relógio

Como acertar o relógio

Passo 1 Ligar o forno.

Passo 2 Premir: Hora.

Passo 3 Acertar as horas. Premir: **OK**.

Como definir o tempo de cozedura

Passo 1 Escolha a função de aquecimento e defina a temperatura.

Passo 2 Prima: .

Passo 3 Acertar as horas. Premir: **OK**.

Como escolher a opção final

Passo 1 Escolha a função de aquecimento e defina a temperatura.

Passo 2 Prima: .

Passo 3 Defina o tempo da cozedura.

Passo 4 Premir: ● ● ●.

Passo 5 Premir: Finalizar Ação.

Passo 6 Escolha o preferido: Finalizar Ação.

Passo 7 Premir: **OK**. Repita a ação até o visor apresentar o ecrã principal.

Como atrasar o início da cozedura

Passo 1 Defina a função de aquecimento e a temperatura.

Passo 2 Prima: .

Passo 3 Defina o tempo da cozedura.

Passo 4 Premir: .

Passo 5 Premir: Início programado.

Passo 6 Escolha o valor.

Passo 7 Premir: **OK**. Repita a ação até o visor apresentar o ecrã principal.

Como prolongar o tempo de cozedura

Quando faltar 10% do tempo de cozedura e os alimentos parecerem não estar prontos, pode prolongar o tempo de cozedura. Pode também mudar a função de aquecimento.

Para prolongar o tempo de cozedura prima **+1min**.

Como alterar as definições do temporizador

Passo 1 Premir: .

Passo 2 Defina o valor do temporizador.

Passo 3 Premir: **OK**.

Pode alterar o tempo definido durante o cozinhado a qualquer momento.

9. UTILIZAR OS ACESSÓRIOS

AVISO!

Consulte os capítulos relativos à segurança.

9.1 Inserir acessórios

Um pequeno entalhe na parte inferior aumenta a segurança. Os entalhes são

também dispositivos anti-inclinação. A armação elevada à volta da prateleira impede que os recipientes deslizem para fora da prateleira.

Prateleira em grelha:

Introduza a prateleira entre as barras-guia dos apoios para prateleiras e certifique-se de que os pés de apoio ficam para baixo.

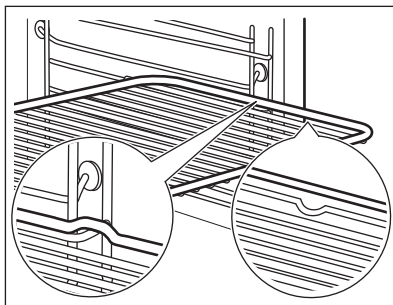

Tabuleiro para assar / Tabuleiro para grelhar:

Introduza o tabuleiro entre as barras-guia do apoio para prateleiras.

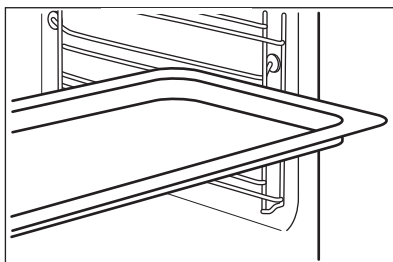

9.2 Sonda térmica

Sonda térmica - mede a temperatura no interior dos alimentos. Pode utilizá-la com cada função de aquecimento.

Devem ser definidas duas temperaturas:



A temperatura do forno: mínimo de 120°C.



A temperatura de núcleo.

Para cozinhar com os melhores resultados:

Os ingredientes devem estar à temperatura ambiente.

Não a utilize para pratos líquidos.

Durante a cozedura, deve permanecer no prato.

O forno calcula uma hora de fim de cozedura aproximada. Depende da quantidade de alimentos, da função do forno e da temperatura.

9.3 Como utilizar: Sonda térmica

Passo 1 Ligar o forno.

Passo 2 Seleccione um tipo de aquecimento e, se necessário, a temperatura do forno.

Passo 3 Inserir: Sonda térmica.

Carne, aves e peixe

Caçarola

Introduza a ponta da Sonda térmica no centro da carne, peixe, na parte mais espessa possível. Certifique-se de que pelo menos 3/4 da Sonda térmica está dentro do prato.

Insira a ponta da Sonda térmica exatamente no centro da caçarola. Sonda térmica deve ser estabilizada num local durante a cozedura. Utilize um ingrediente sólido para o conseguir. Utilize o rebordo da assadeira para apoiar a pega de silicone da Sonda térmica. A ponta da Sonda térmica não deve tocar no fundo de uma assadeira.

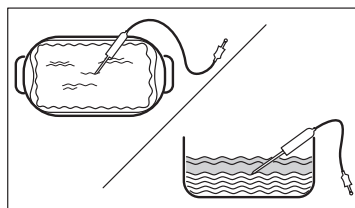
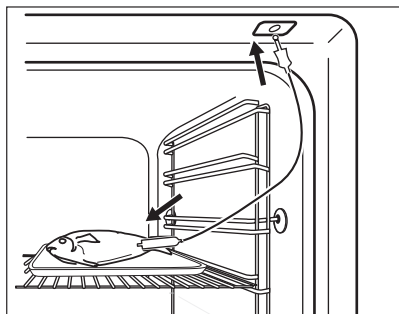

Passo 4 Ligue a Sonda térmica à tomada na parte da frente do forno. O visor apresenta a temperatura atual da: Sonda térmica.

Passo 5  - prima para regular a temperatura de núcleo da sonda.

Passo 6

- ● ● - prima para regular a opção preferida:
- Alarme sonoro - quando os alimentos atingem a temperatura do núcleo, soa o sinal.
- Alarme sonoro e fim de cozedura - quando os alimentos atingem a temperatura do núcleo, soa o sinal e o forno para.

Passo 7 Selecione a opção e repetidamente prima: **OK** para ir para o ecrã principal.

Passo 8 Prima: **START**. Quando os alimentos atingem a temperatura selecionada, é emitido um sinal sonoro. Pode escolher parar ou continuar o cozinhado para se certificar que os alimentos estão bem cozinhados.

Passo 9 Retire a ficha da Sonda térmica da tomada e retire o prato do forno.



AVISO!

Existe o risco de queimaduras à medida que a Sonda térmica aquece. Tenha cuidado ao desligar e retirá-la dos alimentos.

10. FUNÇÕES ADICIONAIS

10.1 Como guardar: Favoritos

Pode guardar as suas definições favoritas, como a função de aquecimento, o tempo de confeção, a temperatura ou a função de limpeza. Pode guardar 3 definições favoritas.

Passo 1 Ligue o aparelho.

Passo 2 Selecione a definição preferida.

Passo 3 Premir: . Selecione: Favoritos.

Passo 4 Selecione: Guardar as definições atuais.

Passo 5 Prima + para adicionar a definição à lista de: Favoritos. Premir **OK**.

 – prima para repor a definição.



 – prima para cancelar a definição.

10.2 Bloqueio de funções

Esta função evita uma alteração acidental do tipo de aquecimento.

Passo 1 Ligue o aparelho.



Passo 2 Definir uma função de aquecimento.



Passo 3  ,  - prima em simultâneo para ligar a função.

Para desligar a função, repita o passo 3.

10.3 Desativação automática

Por motivos de segurança, se o tipo de aquecimento estiver ativo e não forem alteradas quaisquer definições, o aparelho desliga-se automaticamente após um determinado período de tempo.

 (°C)	 (h)
30 - 115	12.5
120 - 195	8.5
200 - 245	5.5

 (°C)	 (h)
250 - máximo	3

O desligamento automático não funciona com as funções: Luz, Sonda térmica, Hora de fim, Aquecimento a Baixa temp. .

10.4 Ventoinha de arrefecimento

Quando o aparelho está a funcionar, a ventoinha de arrefecimento liga-se automaticamente para manter as superfícies do aparelho frias. Se desligar o aparelho, a ventoinha de arrefecimento pode continuar a funcionar até o aparelho arrefecer.

11. SUGESTÕES E DICAS

11.1 Recomendações para cozinhar







A temperatura e os tempos de cozedura indicados nas tabelas são apenas valores de referência. Dependem das receitas e da qualidade e quantidade dos ingredientes utilizados.





O seu aparelho pode ter um processo para cozer ou assar diferente do aparelho que utilizava anteriormente. As sugestões abaixo exibem as definições recomendadas para temperatura, tempo de cozedura e posições da prateleira para tipos específicos de alimentos.

Se não encontrar as regulações para alguma receita específica, procure uma semelhante.

11.2 Ventilado com Resistência



Para obter os melhores resultados, siga as sugestões indicadas na tabela abaixo.

		 (°C)		 (min.)
Pastéis doces, 16 unidades	tabuleiro para assar ou tabuleiro para recolha de gorduras	180	2	20 - 30
Pastéis, 9 unidades	tabuleiro para assar ou tabuleiro para recolha de gorduras	180	2	30 - 40
Pizza, congelada, 0,35 kg	prateleira em grelha	220	2	10 - 15
Torta Suíça	tabuleiro para assar ou tabuleiro para recolha de gorduras	170	2	25 - 35
Brownie	tabuleiro para assar ou tabuleiro para recolha de gorduras	175	3	25 - 30
Soufflé, 6 unidades	formas pequenas de cerâmica na prateleira em grelha	200	3	25 - 30
Base flan massa lev.	forma de base de flan na prateleira em grelha	180	2	15 - 25
Bolo Victoria	assadeira na prateleira em grelha	170	2	40 - 50
Peixe escalfado, 0,3 kg	tabuleiro para assar ou tabuleiro para recolha de gorduras	180	3	20 - 25
Peixe inteiro, 0,2 kg	tabuleiro para assar ou tabuleiro para recolha de gorduras	180	3	25 - 35
Filete de peixe, 0,3 kg	forma de piza na prateleira em grelha	180	3	25 - 30
Carne escalfada, 0,25 kg	tabuleiro para assar ou tabuleiro para recolha de gorduras	200	3	35 - 45
Shashlik, 0,5 kg	tabuleiro para assar ou tabuleiro para recolha de gorduras	200	3	25 - 30
Biscoitos, 16 unidades	tabuleiro para assar ou tabuleiro para recolha de gorduras	180	2	20 - 30
Macarons, 24 unidades	tabuleiro para assar ou tabuleiro para recolha de gorduras	180	2	25 - 35
Queques, 12 unidades	tabuleiro para assar ou tabuleiro para recolha de gorduras	170	2	30 - 40
Pastelaria salgada, 20 unidades	tabuleiro para assar ou tabuleiro para recolha de gorduras	180	2	25 - 30
Biscoitos de massa fina, 20 unidades	tabuleiro para assar ou tabuleiro para recolha de gorduras	150	2	25 - 35

		 (°C)		 (min.)
Tarteletes, 8 unidades	tabuleiro para assar ou tabuleiro para recolha de gorduras	170	2	20 - 30
Legumes, escalfados, 0,4 kg	tabuleiro para assar ou tabuleiro para recolha de gorduras	180	3	35 - 45
Omeleta de legumes	forma de piza na prateleira em grelha	200	3	25 - 30
Legumes mediterrânicos, 0,7 kg	tabuleiro para assar ou tabuleiro para recolha de gorduras	180	4	25 - 30

11.3 Ventilado com Resistência - acessórios recomendados

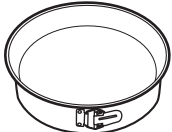

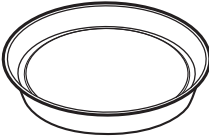



Utilize os tabuleiros e recipientes escuros e não refletores. Têm melhor absorção do calor do que a loiça de cor clara e refletora.







			
Forma para piza	Assadeira	Formas individuais	Forma com base para flan
Escuro, não refletor 28 cm de diâmetro	Escuro, não refletor 26 cm de diâmetro	Vitrocerâmica 8 cm de diâmetro, 5 cm de altura	Escuro, não refletor 28 cm de diâmetro

11.4 Tabelas de cozedura para testes

Informação para institutos de teste

Testes de acordo com a norma IEC 60350-1.

				 (°C)	 (min)	
Bolos pequenos, 20 por tabuleiro	Calor superior/inferior	Tabuleiro para assar	3	170	20 - 35	-
Bolos pequenos, 20 por tabuleiro	Ventilado + Resistência Circ	Tabuleiro para assar	3	150 - 160	20 - 35	-

						
				(°C)	(min)	
Bolos pequenos, 20 por tabuleiro	Ventilado + Resistência Circ	Tabuleiro para assar	2 e 4	150 - 160	20 - 35	-
Tarte de maçã, 2 formas, Ø 20 cm	Calor superior/inferior	Prateleira em grelha	2	180	70 - 90	-
Tarte de maçã, 2 formas, Ø 20 cm	Ventilado + Resistência Circ	Prateleira em grelha	2	160	70 - 90	-
Pão-de-ló sem gordura, forma do bolo de Ø26 cm	Calor superior/inferior	Prateleira em grelha	2	170	40 - 50	Pré-aqueça o forno durante 10 min.
Pão-de-ló sem gordura, forma do bolo de Ø26 cm	Ventilado + Resistência Circ	Prateleira em grelha	2	160	40 - 50	Pré-aqueça o forno durante 10 min.
Pão-de-ló sem gordura, forma do bolo de Ø26 cm	Ventilado + Resistência Circ	Prateleira em grelha	2 e 4	160	40 - 60	Pré-aqueça o forno durante 10 min.
Pão pequeno	Ventilado + Resistência Circ	Tabuleiro para assar	3	140 - 150	20 - 40	-
Pão pequeno	Ventilado + Resistência Circ	Tabuleiro para assar	2 e 4	140 - 150	25 - 45	-
Pão pequeno	Calor superior/inferior	Tabuleiro para assar	3	140 - 150	25 - 45	-
Tosta, 4 - 6 unidades	Grelhador	Prateleira em grelha	4	máx.	1 - 5	Pré-aqueça o forno durante 10 min.
Hambúrguer de vaca, 6 peças, 0,6 kg	Grelhador	Prateleira em grelha, tabuleiro de recolha de gorduras	4	máx.	20 - 30	Coloque a prateleira em grelha no quarto nível e o tabuleiro de recolha de gorduras no terceiro nível do forno. Vire os alimentos a meio do tempo de cozedura. Pré-aqueça o forno durante 10 min.

12. MANUTENÇÃO E LIMPEZA

AVISO!

Consulte os capítulos relativos à segurança.

12.1 Notas sobre a limpeza



Agentes de limpeza

Limpe a parte da frente do aparelho apenas usando um pano de microfibras com água morna e um detergente suave.

Utilize uma solução de limpeza para limpar as superfícies metálicas.

Limpe manchas com um detergente suave.



Utilização diária

Limpe a cavidade após cada utilização. A acumulação de gordura ou outros resíduos pode provocar incêndios.

Pode ocorrer condensação de humidade no aparelho ou nos painéis de vidro da porta. Para diminuir a condensação, deixe o aparelho funcionar durante 10 minutos antes da cozedura. Não guarde alimentos no aparelho durante mais de 20 minutos. Seque a cavidade apenas usando um pano de microfibras após cada utilização.



Acessórios

Limpe todos os acessórios após cada utilização e deixe-os secar. Utilize um pano de microfibras com água morna e um detergente suave. Não lave os acessórios na máquina de lavar loiça.

Não limpe acessórios antiaderentes utilizando detergentes abrasivos ou objetos afiados.

12.2 Como remover: Apoios para prateleiras

Retire os apoios para prateleiras para limpar o forno.

Passo 1 Desligar o forno e aguardar até estar frio.

Passo 2 Puxe a parte da frente do apoio para prateleiras para fora da parede lateral.

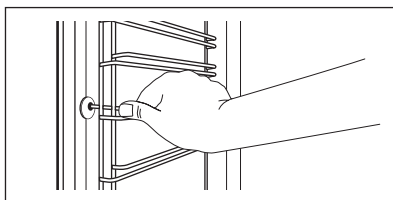

Passo 3 Puxe a parte de trás do apoio para prateleiras para fora da parede lateral e retire-o.

Passo 4 Instale os apoios para prateleiras na sequência inversa. Os pinos de fixação das calhas telescópicas devem ficar virados para a frente.

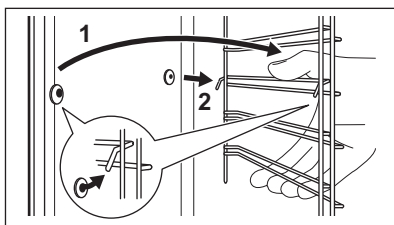

12.3 Como utilizar: Limpeza pirolítica

Limpeza do forno com Limpeza pirolítica.

AVISO!

Existe o risco de queimaduras.

CUIDADO!

Se existirem outros aparelhos instalados no mesmo armário, não os utilize enquanto estiver a utilizar esta função. Isso pode danificar o forno.

Antes da Limpeza pirolítica:

Desligue o forno e aguarde até estar frio.

Remova todos os acessórios.

Limpe a base do forno e a porta interna de vidro com água morna, um pano macio e detergente suave.

Passo 1	Passo 2	Passo 3
Ligue o forno.	Prima: / Limpeza.	Selecione o modo de limpeza.
Opção	Modo de limpeza	Duração
Limpeza pirolítica, rápida	Limpeza ligeira	1 h
Limpeza pirolítica, normal	Limpeza normal	1 h 30 min
Limpeza pirolítica, intensa	Limpeza completa	2 h 30 min

Quando a limpeza iniciar, a porta do forno é bloqueada e a lâmpada fica apagada. A ventoinha de arrefecimento funciona com uma velocidade superior.

STOP – prima para parar a limpeza antes do fim.

Não utilize o forno até o símbolo de bloqueio da porta desaparecer do visor.

Quando a limpeza termina:

Desligue o forno e aguarde até estar frio.

Limpe a cavidade com um pano macio.

Retire os resíduos do fundo da cavidade.

12.4 Aviso De Limpeza

Quando o aviso aparecer, a limpeza é recomendada.

Usar a função: Limpeza pirolítica.

12.5 Como remover e instalar: Porta

A porta do forno tem três painéis de vidro. Pode remover a porta do forno e os painéis de vidro internos para os limpar. Leia todas as instruções sobre "Remoção e instalação da porta" antes de remover os painéis de vidro.

CUIDADO!

Não utilize o forno sem os painéis de vidro.

Passo 1 Abra completamente a porta e segure em ambas as dobradiças.

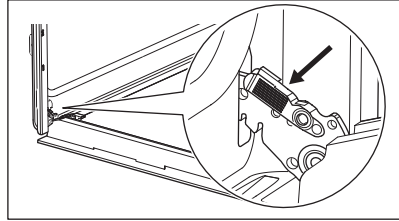

Passo 2 Levante e puxe os trincos até ouvir um clique.

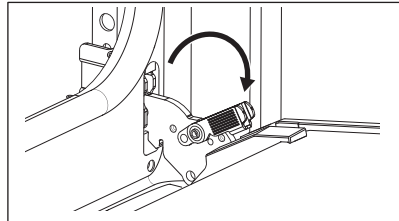

Passo 3 Fechar a porta do forno até à primeira posição de abertura (a meio). Depois, levante e puxe a porta e retire-a dos encaixes.

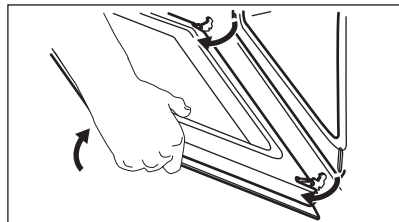

Passo 4 Colocar a porta sobre um pano macio numa superfície estável.

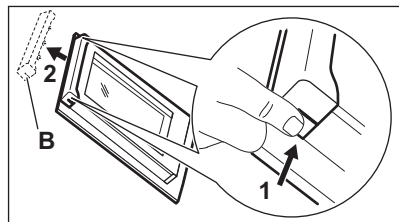

Passo 5 Segure no friso da porta (B) no rebordo superior da porta, nos dois lados, e pressione para dentro para soltar o fecho de encaixe.

Passo 6 Puxe o friso da porta para a frente para o remover.

Passo 7 Segure nas extremidades superiores dos painéis de vidro da porta e puxe-os para fora, um de cada vez, com cuidado. Comece pelo painel superior. Certifique-se de que o vidro desliza totalmente para fora dos suportes.

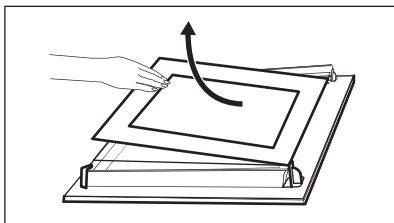

Passo 8 Limpe os painéis de vidro com água e sabão. Seque os painéis de vidro com cuidado. Não lave os acessórios na máquina de lavar loiça.

Passo 9 Após a limpeza, instale os painéis de vidro e a porta do forno.

Se a porta estiver instalada corretamente, ouvirá um estalido quando fechar os trincos.

Certifique-se de que instala os painéis de vidro (A e B) na sequência correta. Verifique o símbolo/impressão no lado do painel de vidro, cada um dos painéis de vidro parece diferente para facilitar a desmontagem e a montagem. Quando instalado corretamente, o friso para porta emite um clique. Certifique-se de que instala o painel de vidro do meio corretamente nos alojamentos.

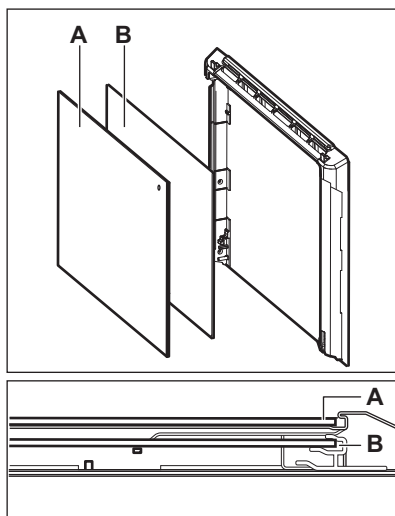

12.6 Como substituir: Lâmpada

AVISO!

Risco de choque elétrico.
A lâmpada pode estar quente.

Segure sempre a lâmpada de halogéneo com um pano para evitar a queima de resíduos de gordura na lâmpada.

Antes de substituir a lâmpada:

Passo 1

Desligue o forno. Espere até que o forno esteja frio.

Passo 2

Desligue o forno da corrente elétrica.

Passo 3

Coloque um pano no fundo da cavidade.

Lâmpada posterior

Passo 1 Rode a proteção de vidro para a retirar.

Passo 2 Limpe a cobertura de vidro.

Passo 3 Substitua a lâmpada por uma lâmpada adequada, resistente ao calor até 300 °C.

Passo 4 Instale a cobertura de vidro.

13. RESOLUÇÃO DE PROBLEMAS

AVISO!

Consulte os capítulos relativos à segurança.

13.1 O que fazer se...



O aparelho não liga ou não aquece



Causa possível

O aparelho não está ligado à corrente elétrica ou não está corretamente ligado.

O relógio não está acertado.

A porta não fecha bem.

O fusível está fundido.

O aparelho Bloqueio para crianças está ligado.



Solução

Verifique se o aparelho está corretamente ligado à corrente elétrica.
Consulte o diagrama de ligações.

Acerte o relógio; para mais informações, consulte Funções do relógio p capítulo, Como definir: Funções do relógio.

Fechete a porta completamente.

Certifique-se de que é o fusível a causa do problema. Se o problema persistir, contacte um electricista qualificado.

Consulte o capítulo "Menu", Submenu para: Opções.



Componentes



Descrição

A lâmpada está fundida.



Solução



Substitua a lâmpada; para mais informações, consulte o capítulo "Manutenção e limpeza", Como substituir: Lâmpada.

Os cortes de corrente param sempre a limpeza. Repita a limpeza se esta for interrompida por uma falha de corrente.

13.2 Como gerir: Códigos de erro

Quando ocorre o erro de software, o visor apresenta a mensagem de erro.

Nesta secção, encontrará a lista dos problemas que pode resolver por si.

 Código e descrição	 Solução
C2 - a Sonda térmica está na cavidade do aparelho durante a Limpeza pirolítica.	Retire a Sonda térmica.
C3 - a porta não está totalmente fechada durante a Limpeza pirolítica.	Feche a porta.
F111 - Sonda térmica não está corretamente inserida na tomada.	Ligue totalmente a Sonda térmica à tomada.
F240, F439 - os campos táteis no visor não funcionam devidamente.	Limpe a superfície do visor. Certifique-se de que não existe sujidade nos campos táteis.
F908 - o sistema do aparelho não se consegue ligar com o painel de comandos.	Ativar e desativar o aparelho.

13.3 Dados de assistência técnica

Se não conseguir encontrar uma solução para o problema, contacte o seu fornecedor ou um Centro de Assistência Técnica Autorizado.

Os dados necessários para o centro de assistência técnica encontram-se na placa de identificação do aparelho. A placa de características está na moldura frontal da cavidade do aparelho. Não remova a placa de características da cavidade do aparelho.

Recomendamos que escreva os dados aqui:

Modelo (MOD.)
Número do produto (PNC)
Número de série (S.N.)

14. EFICIÊNCIA ENERGÉTICA

14.1 Informação do produto e folheto de informação do produto de acordo com os Regulamentos de Ecodesign e Rotulagem de Energia da UE

Nome do fornecedor	Electrolux
Identificação do modelo	EOE8P39V 949498474 EOE8P39X 949498473
Índice de Eficiência Energética	81.2
Classe de eficiência energética	A+
Consumo de energia com uma carga normal, modo convencional	0.93 kWh/ciclo
Consumo de energia com uma carga padrão, modo de ventilação forçada	0.69 kWh/ciclo
Número de cavidades	1

Fonte de calor	Eletricidade	
Volume	72 l	
Tipo de forno	Forno encastrado	
Massa	EOE8P39V	32.0 kg
	EOE8P39X	31.9 kg

IEC/EN 60350-1 - Aparelhos de cozinha elétricos domésticos - Parte 1: Fogões, fornos, fornos a vapor e grelhadores - Métodos para medir o desempenho.

14.2 Poupança de energia



O aparelho possui funções que ajudam a poupar energia nos cozinhados de todos os dias.

Certifique-se de que a porta do aparelho está fechada quando o aparelho funcionar. Não abra a porta do aparelho muitas vezes durante a confeção. Mantenha a junta da porta limpa e certifique-se de que está bem fixa na posição correta.

Utilize recipientes de metal para melhorar a poupança de energia.

Sempre que possível, não pré-aqueça o aparelho antes de cozinhar.

Quando preparar vários pratos de uma vez, reduza ao mínimo possível os intervalos entre confeções.

Cozinhar com a ventoinha

Sempre que possível, utilize as funções de cozedura que utilizam a ventoinha, para poupar energia.

Aquecimento residual

Se for ativado um programa com Duração e o tempo de cozedura for superior a 30 min, as resistências desligam-se automaticamente mais cedo em algumas funções do aparelho.

O ventilador e a lâmpada continuam ligadas. Quando desligar o aparelho, o visor indica o calor residual. Pode utilizar esse calor para manter os alimentos quentes.

Quando a duração da cozedura for superior a 30 min, reduza a temperatura do aparelho para 3 a 10 min no mínimo antes do fim da cozedura. O calor residual no interior do aparelho continuará a cozinhar.

Utilize o calor residual para aquecer outros pratos.

Manter os alimentos quentes

Para utilizar o calor residual para manter uma refeição quente, seleccione a regulação de temperatura mais baixa possível. O visor apresenta o indicador de calor residual ou a temperatura.

Cozinhar com a lâmpada desligada

Desligue a lâmpada durante a cozedura. Ligue-a apenas quando precisar.

Ventilado com Resistência

Função concebida para poupar energia durante a cozedura.

Quando utilizar esta função, a lâmpada é desligada automaticamente após 30 seg. Pode ligar a lâmpada novamente, mas isso reduz a poupança de energia esperada.

15. ESTRUTURA DO MENU

15.1 Menu

Artigo do menu	Aplicação	
Cozedura assistida	Lista os programas automáticos.	
Limpeza	Lista os programas de limpeza.	
Favoritos	Lista as definições favoritas.	
Opções	Para definir a configuração do aparelho.	
Definições	Configuração	Para definir a configuração do aparelho.
	Assistência Técnica	Apresenta a configuração e a versão do software.

15.2 Submenu para: Limpeza

Submenu	Aplicação
Limpeza pirolítica, rápida	Duração: 1 h.
Limpeza pirolítica, normal	Duração: 1 h 30 min.
Limpeza pirolítica, intensa	Duração: 2 h 30 min.

15.3 Submenu para: Opções

Submenu	Aplicação
Luz	Acende e apaga a lâmpada.
Bloqueio para crianças	Impede a ativação acidental do aparelho. Quando a opção está ativa, o texto Bloqueio para crianças é apresentado no visor quando ligar o aparelho. Para ativar a utilização do aparelho, escolha as letras do código na ordem alfabética. Quando a opção está ativada e o aparelho está desligado, a porta do aparelho é bloqueada. Aceda ao temporizador, o funcionamento remoto e a lâmpada estão disponíveis com a opção ativada.
Aquecimento Rápido	Diminui o tempo de aquecimento. Está disponível apenas para algumas das funções do aparelho.
Aviso De Limpeza	Liga e desliga o aviso.
Indicação do tempo	Liga e desliga o relógio.
Estilo Relógio Digital	Altera o formato da indicação da hora apresentada.

15.4 Submenu para: Configuração

Submenu	Descrição
Idioma	Define o idioma do aparelho.

Submenu	Descrição
Brilho do Visor	Define a intensidade do visor.
Sons "teclado"	Liga e desliga o som dos campos de toque. Não é possível silenciar o som para: ①.
Volume do Alarme	Define o volume dos tons das teclas e sinais.
Hora	Definir a hora e a data atuais.

15.5 Submenu para: Assistência Técnica





Submenu	Descrição
Modo Demo	Código de activação / desactivação: 2468
Versão do software	Informação sobre a versão do software.
Restaurar Configurações	Restaura as definições de fábrica.

16. É FÁCIL!

Antes da primeira utilização, tem de definir:

Idioma	Brilho do Visor	Sons "teclado"	Volume do Alarme	Hora
--------	-----------------	----------------	------------------	------



Familiarize-se com os ícones básicos no painel de comandos e no visor:

 On / Off	 Menu	 Favoritos	 Temporizador	 Sonda térmica	START / STOP
--	--	---	--	---	--------------

Começar a utilizar o aparelho



Início rápido	Ligue o aparelho e comece a cozinhar com a temperatura e tempo padrão da função.	Passo 1 Prima continuamente: ①.	Passo 2  ... - seleccione a função preferida.	Passo 3 Prima: START .
Arranque	Desligue o aparelho, qualquer ecrã ou mensagem a qualquer momento.	① - prima continuamente até que o aparelho se desligue.		

Começar a cozinhar

Passo 1	Passo 2	Passo 3	Passo 4	Passo 5
	 ...		OK	START
- prima para ligar o aparelho.	- seleccione a função de aquecimento.	- defina a temperatura.	- prima para confirmar.	- prima para começar a cozinhar.

Saber como cozinhar rapidamente

Utilize os programas automáticos para preparar um prato rapidamente com as definições padrão:

Cozedura assis- tida	Passo 1	Passo 2	Passo 3	Passo 4
	Premir: 	Prima: 	Prima:  Cozedu- ra assistida.	Escolha o prato.

Utilize as funções rápidas para definir o tempo de cozedura.

Assistência nos 10% finais

Utilize a Assistência dos 10% finais para acrescentar tempo extra quando restarem 10% do tempo de cozedura.

Para prolongar o tempo de cozedura prima **+1min**.

17. PREOCUPAÇÕES AMBIENTAIS

Recicle os materiais que apresentem o símbolo . Coloque a embalagem nos contentores indicados para reciclagem. Ajude a proteger o ambiente e a saúde pública através da reciclagem dos aparelhos eléctricos e electrónicos. Não elimine os

aparelhos que tenham o símbolo  juntamente com os resíduos domésticos. Coloque o produto num ponto de recolha para reciclagem local ou contacte as suas autoridades municipais.

Bine ați venit la Electrolux! Vă mulțumim pentru că ați ales produsul nostru.



A găsi sfaturi privind utilizarea, broșuri, informații pentru depanare, service și reparații:

www.electrolux.com/support

Ne rezervăm dreptul asupra efectuării de modificări.

CUPRINS

1. INFORMAȚII PRIVIND SIGURANȚA.....	376
2. INSTRUCȚIUNI DE SIGURANȚĂ.....	378
3. INSTALAREA.....	382
4. DESCRIEREA PRODUSULUI.....	383
5. PANOUL DE COMANDĂ.....	384
6. ÎNAINTE DE PRIMA UTILIZARE.....	385
7. UTILIZAREA ZILNICĂ.....	386
8. FUNCȚIILE CEASULUI.....	389
9. UTILIZAREA ACCESORIILOR.....	390
10. FUNCȚII SUPLIMENTARE.....	392
11. INFORMAȚII ȘI SFATURI.....	393
12. ÎNGRIJIREA ȘI CURĂȚAREA.....	396
13. DEPANARE.....	401
14. EFICIENȚĂ ENERGETICĂ.....	402
15. STRUCTURA MENIULUI.....	403
16. ESTE SIMPLU!.....	405
17. INFORMAȚII PRIVIND MEDIUL.....	406

1. ⚠ INFORMAȚII PRIVIND SIGURANȚA

Înainte de instalarea și de utilizarea aparatului, citiți cu atenție instrucțiunile furnizate. Producătorul nu este responsabil pentru nicio vătămare sau daună rezultată din instalarea sau utilizarea incorectă. Păstrați permanent instrucțiunile într-un loc sigur și accesibil pentru o consultare ulterioară.

1.1 Siguranța copiilor și a persoanelor vulnerabile

- Acest aparat poate fi utilizat de copiii cu vârsta mai mare de 8 ani, de persoanele cu capacități fizice, senzoriale sau mentale reduse sau de persoanele ne-experimentate doar sub supraveghere sau după o scurtă instruire care să le ofere informațiile necesare despre utilizarea sigură a

aparaturii și să le permită să înțeleagă pericolele la care se expun. Copiii cu vârsta mai mică de 8 ani și persoanele cu dizabilități profunde și complexe nu trebuie lăsate să se apropie de aparat dacă nu sunt supravegheate permanent.

- Copiii trebuie supravegheați pentru a vă asigura că nu se joacă cu aparatul.
- Nu lăsați ambalajele la îndemâna copiilor și aruncați-le conform reglementărilor.
- **AVERTISMENT:** Aparatul și piesele accesibile ale acestuia devin fierbinți pe durata utilizării. Nu lăsați copiii și animalele de companie în apropierea aparatului atunci când funcționează și se răcește.
- Dacă aparatul are un dispozitiv de siguranță pentru copii, acesta trebuie activat.
- Copiii nu vor realiza operațiunile de curățare sau de întreținere care revin utilizatorului aparatului fără a fi supravegheați.

1.2 Informații generale despre siguranță

- Acest aparat poate fi utilizat numai pentru gătit.
- Acest aparat este proiectat pentru utilizarea în locuințe individuale la interior
- Acest aparat electrocasnic poate fi utilizat în birouri, camere de oaspeți, camere de oaspeți cu paturi și mic dejun, case de oaspeți în cadrul fermelor și alte spații de cazare similare, în care această utilizare nu depășește (media) nivelurile de utilizare domestică.
- Instalarea acestui aparat și înlocuirea cablului vor fi efectuate exclusiv de o persoană calificată.
- Nu folosiți aparatul înainte de a-l instala în structura încorporată.
- Aparatul trebuie deconectat de la sursa de alimentare înainte de a efectua orice operațiune de întreținere.
- În cazul în care cablul de alimentare este deteriorat, acesta trebuie înlocuit de producător, de centrul de service

autorizat al acestuia sau de persoane cu o calificare similară pentru a se evita electrocutarea.

- **AVERTISMENT:** Asigurați-vă că aparatul este oprit înainte de a înlocui becul pentru a evita o posibilă electrocutare.
- **AVERTISMENT:** Aparatul și piesele accesibile ale acestuia devin fierbinți pe durata utilizării. Se recomandă ca elementele de încălzire sau suprafața aparatului să nu fie atinse.
- Utilizați întotdeauna mănuși de cuptor pentru a scoate sau a pune în aparat vase sau accesorii.
- Utilizați doar senzorul alimentar (senzorul) recomandat pentru acest aparat.
- Pentru a scoate suporturile pentru raft trebuie să trageți mai întâi de partea din față a suportului, după care să îndepărtați capătul din spate de pereții laterali. Instalați suporturile pentru raft în ordine inversă.
- Nu folosiți un aparat de curățat cu abur pentru a curăța aparatul.
- Nu folosiți substanțe abrazive dure sau raclete ascuțite de metal pentru a curăța sticla ușii deoarece acestea pot zgâria suprafața, ceea ce poate avea drept consecință spargerea sticlei.
- Înainte de curățarea pirolitică, scoateți toate accesorii și depunerile/deversările excesive din cavitatea aparatului.

2. INSTRUCȚIUNI DE SIGURANȚĂ

2.1 Instalarea

AVERTISMENT!

Doar o persoană calificată trebuie să instaleze acest aparat.

- Îndepărtați toate ambalajele.
- Dacă aparatul este deteriorat, nu îl instalați sau utilizați.
- Urmați instrucțiunile de instalare furnizate împreună cu aparatul.
- Aveți întotdeauna grijă când mutați aparatul deoarece acesta este greu.

Folosiți întotdeauna mănuși de protecție și încălțăminte închisă.

- Nu trageți aparatul de mâner.
- Instalați aparatul într-un loc sigur și adecvat care satisface cerințele privind instalarea.
- Respectați distanțele minime față de alte aparate și corpuri de mobilier.
- Înainte de a instala aparatul, verificați dacă ușa aparatului se poate deschide fără probleme.
- Aparatul este prevăzut cu un sistem de răcire electrică. Pentru a funcționa, acesta necesită curent electric.

Înălțimea minimă a dulapului (Înălțimea minimă a dulapului de sub blatul de lucru)	590 (600) mm
Lățimea dulapului	560 mm
Adâncimea dulapului	550 (550) mm
Înălțimea părții frontale a aparatului	594 mm
Înălțimea părții posterioare a aparatului	576 mm
Lățimea părții frontale a aparatului	595 mm
Lățimea părții posterioare a aparatului	559 mm
Adâncimea aparatului	569 mm
Adâncimea încorporabilă a aparatului	548 mm
Adâncimea cu ușa deschisă	1022 mm
Dimensiunea minimă a orificiului de ventilație. Orificiul este poziționat în partea din spate jos	560x20 mm
Lungimea cablului de alimentare electrică. Cablul este poziționat în colțul dreapta al peretelui posterior	1500 mm
Șuruburi de montaj	4x25 mm

2.2 Conexiunea la rețeaua electrică

AVERTISMENT!

Pericol de incendiu și electrocutare.

- Toate conexiunile electrice trebuie realizate de către un electrician calificat.
- Aparatul trebuie legat la o priză cu împământare.
- Asigurați-vă că parametrii de pe plăcuța cu date tehnice sunt compatibili cu valorile nominale ale sursei de alimentare.
- Utilizați întotdeauna o priză cu protecție (împământare) contra electrocutării, montată corect.
- Nu folosiți prize multiple și cabluri prelungitoare.

- Procedați cu atenție pentru a nu deteriora ștecherul și cablul de alimentare electrică. Dacă este necesară înlocuirea cablului de alimentare, acesta trebuie înlocuit numai de către Centrul de service autorizat.
- Nu lăsați cablurile de alimentare electrică să atingă sau să se afle în apropierea ușii aparatului sau a nișei de sub aparat, în special atunci când acesta funcționează sau ușa este fierbinte.
- Protecția la electrocutare a pieselor aflate sub tensiune și izolate trebuie fixată astfel încât să nu permită scoaterea ei fără folosirea unor unelte.
- Introduceți ștecherul în priză numai după încheierea procedurii de instalare. Asigurați accesul la priză după instalare.
- Dacă priza de curent prezintă jocuri, nu conectați ștecherul.
- Nu trageți de cablul de alimentare pentru a scoate din priză aparatul. Trageți întotdeauna de ștecher.
- Folosiți doar dispozitive de izolare adecvate: întrerupătoare pentru protecția liniei, siguranțe (siguranțe înfiletabile scoase din suport), contactori și declanșatori la protecția de împământare.
- Instalația electrică trebuie să fie prevăzută cu un dispozitiv de izolare, care să vă permită să deconectați aparatul de la rețea la toți polii. Dispozitivul izolator trebuie să aibă o deschidere între contacte de cel puțin 3 mm.
- Închideți complet ușa aparatului înainte de a conecta ștecherul la priză.
- Acest aparat este livrat cu un ștecăr și un cablu de alimentare electrică.

Tipurile de cabluri adecvate pentru instalare sau înlocuire pentru Europa:

H07 RN-F, H05 RN-F, H05 RRF, H05 VV-F, H05 V2V2-F (T90), H05 BB-F

Pentru secțiunea cablului consultați puterea totală consumată de pe plăcuța cu date tehnice. De asemenea, puteți consulta tabelul:

Putere totală (W)	Secțiunea cablului (mm ²)
maxim 1380	3x0.75

Putere totală (W)	Secțiunea cablului (mm ²)
maxim 2300	3x1
maxim 3680	3x1.5

Cablul de împământare (cablul verde/galben) trebuie să fie cu 2 cm mai lung decât cablurile neutre din faza maro și albastre

2.3 Utilizarea

AVERTISMENT!

Pericol de rănire, arsuri și electrocutare sau explozie.

- Nu modificați specificațiile acestui aparat.
- Verificați dacă orificiile de ventilație nu sunt blocate.
- Nu lăsați aparatul nesupravegheat în timpul funcționării.
- Dezactivați aparatul după fiecare întrebuintare.
- Procedați cu atenție la deschiderea ușii aparatului atunci când aparatul este în funcțiune. Se poate degaja aer fierbinte.
- Nu acționați aparatul având mâinile umede sau când acesta este în contact cu apa.
- Nu aplicați presiune asupra ușii deschise.
- Nu utilizați aparatul ca suprafață de lucru sau ca loc de depozitare.
- Deschideți ușa aparatului cu atenție. Utilizarea unor ingrediente cu conținut de alcool poate determina prezența aburilor de alcool în aer.
- Nu lăsați scântelele sau flăcările deschise să intre în contact cu aparatul atunci când deschideți ușa.
- Produsele inflamabile sau obiectele umezite cu produse inflamabile nu trebuie introduse în aparat, nici puse alături sau deasupra acestuia.

AVERTISMENT!

Pericol de deteriorare a aparatului.

- Pentru a preveni deteriorarea sau decolorarea emailului:
 - nu puneți vase sau alte obiecte în aparat direct pe baza acestuia.

- nu puneți folie din aluminiu direct pe baza cavității aparatului.
- nu puneți apă direct în aparatul fierbinte.
- nu țineți vase umede și alimente în interior după încheierea gătirii.
- procedați cu atenție la demontarea sau instalarea accesoriilor.

- Decolorarea emailului sau a oțelului inoxidabil nu are niciun efect asupra funcționării aparatului.
- Folosiți o cratiță adâncă pentru prăjiturile însirocate. Sucurile de fructe lasă pete care pot fi permanente.
- Gătiți întotdeauna cu ușa închisă a aparatului.
- Dacă aparatul este instalat în spatele unui panou de mobilă (de ex. o ușă), asigurați-vă că ușa nu se închide niciodată atunci când aparatul funcționează. Căldura și umezeala se pot acumula în spatele panoului închis de mobilă ceea ce produce daune aparatului, unității carcasei sau podelei. Nu închideți panoul de mobilă dacă aparatul nu s-a răcit complet după utilizare.

2.4 Îngrijirea și curățarea

AVERTISMENT!

Pericol de vătămare personală, incendiu sau deteriorare a aparatului!

- Înainte de a efectua operațiunile de întreținere, dezactivați aparatul și scoateți ștecherul din priză.
- Verificați dacă aparatul s-a răcit. Există riscul de spargere a panourilor de sticlă.
- Înlocuiți imediat panourile de sticlă ale ușii dacă acestea sunt deteriorate. Contactați Centrul de service autorizat.
- Aveți grijă atunci când îndepărtați ușa aparatului. Ușa este grea!
- Curățați cu regularitate aparatul pentru a preveni deteriorarea materialului de la suprafață.
- Curățați aparatul cu o lavetă moale și umedă. Utilizați numai detergenți neutri. Nu folosiți niciun produs abraziv, burete abraziv, solvent sau obiect metalic.
- Dacă folosiți un spray pentru cuptor, respectați instrucțiunile de siguranță de pe ambalajul acestuia.

2.5 Curățare pirolitică

AVERTISMENT!

Pericol de vătămare / Incendiere / Emisii de substanțe chimice (fumuri) în Modul Pirolitic.

- Înainte de a efectua curățarea pirolitică și preîncălzirea inițială, scoateți din interiorul cuptorului:
 - toate reziduurile de alimente, petele/ depunerile de ulei sau grăsimi.
 - orice obiecte detașabile (inclusiv rafturi, șine laterale etc., furnizate împreună cu aparatul), în special orice oale, cratițe, tăvi, ustensile neaderente, etc.
- Citiți cu atenție toate instrucțiunile pentru curățarea pirolitică.
- Nu permiteți accesul copiilor la aparat în timpul funcționării Curățării pirolitice. Aparatul se încinge foarte tare, iar aerul fierbinte este degajat din orificiile frontale de răcire.
- Curățarea pirolitică este o operațiune efectuată la temperatură înaltă care poate degaja fum de la reziduurile alimentare și materialele componente, prin urmare consumatorii sunt sfătuiți:
 - să asigure o ventilație bună în timpul și după curățarea pirolitică.
 - asigure o bună ventilație în timpul și după preîncălzirea inițială.
- Nu vărsați și nu puneți apă pe ușa cuptorului în timpul și după curățarea pirolitică pentru a evita deteriorarea panourilor de sticlă.
- Fumurile eliberate de toate cuptoarele pirolitice / reziduurile de la gătit conform celor prezentate anterior nu sunt periculoase pentru oameni, inclusiv pentru copii sau persoane cu probleme medicale.
- Nu le permiteți animalelor de companie accesul în apropierea aparatului în timpul și după curățarea pirolitică și preîncălzirea inițială. Animalele de companie mici (în special păsările și reptilele) pot fi foarte sensibile la schimbările de temperatură și la fumul emis.

- Suprafețele neaderente de pe oale, cratițe, tăvi, ustensile etc. se pot deteriora la temperatura înaltă de curățare pirolitică a tuturor cuptoarelor pirolitice și pot fi de asemenea o sursă de fum nociv de nivel redus.

2.6 Iluminare interioară

AVERTISMENT!

Pericol de electrocutare.

- Referitor la becul (becurile) din acest produs și becurile de schimb vândute separat: Aceste becuri sunt concepute pentru a suporta situațiile fizice extreme din aparatele electrocasnice, cum ar fi cele de temperatură, vibrație, umiditate sau au rolul de a semnaliza informații privitoare la starea operațională a aparatului. Acestea nu sunt destinate utilizării în alte aplicații și nu sunt adecvate pentru iluminarea camerelor din locuință.
- Acest produs conține o sursă de lumină cu clasa de eficiență energetică G.
- Folosiți exclusiv becuri cu aceleași specificații.

2.7 Serviciul de asistență tehnică

- Pentru a repara aparatul contactați Centrul de service autorizat.
- Utilizați doar piese de schimb originale.

2.8 Eliminare

AVERTISMENT!

Pericol de rănire sau sufocare.

- Contactați autoritatea locală pentru informații privind eliminarea aparatului.
- Deconectați aparatul de la sursa de alimentare electrică.
- Tăiați cablul de alimentare electrică chiar de lângă aparat și aruncați-l.
- Scoateți încuietoarea ușii pentru a nu permite copiilor sau animalelor de companie să rămână blocați în aparat.

3. INSTALAREA

⚠️ AVERTISMENT!

Consultați capitolele privind siguranța.

3.1 Încorporarea



www.youtube.com/electrolux
www.youtube.com/aeg

How to install your AEG/Electrolux
Oven - Column installation

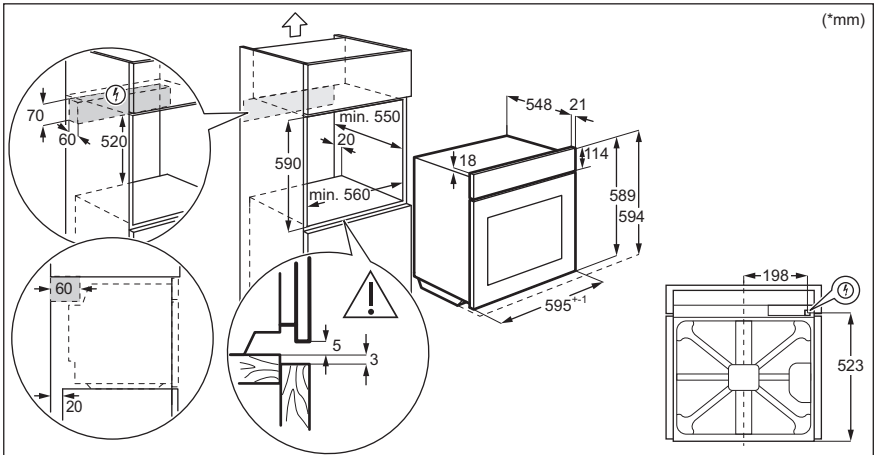
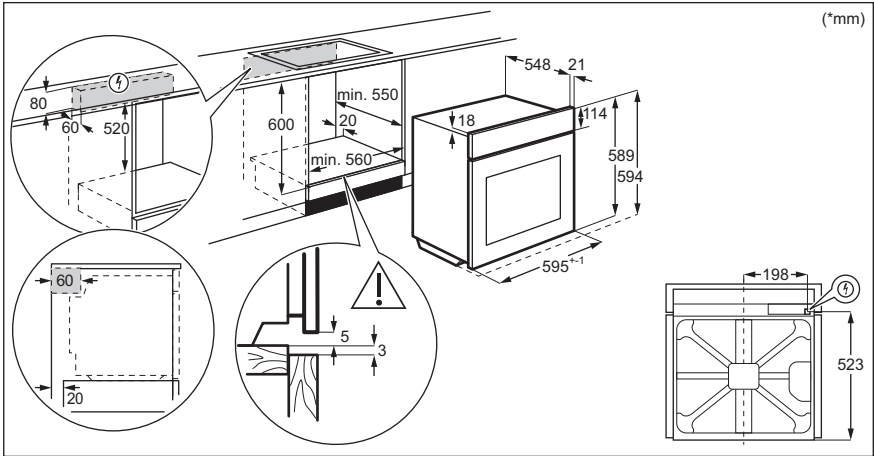

3.2 Fixarea aparatului de mobilier

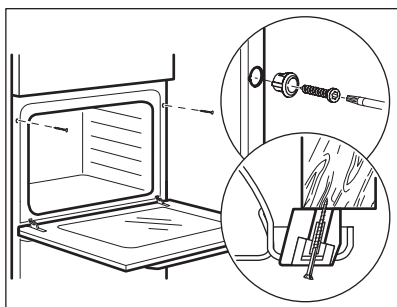

4. DESCRIEREA PRODUSULUI

4.1 Prezentare generală

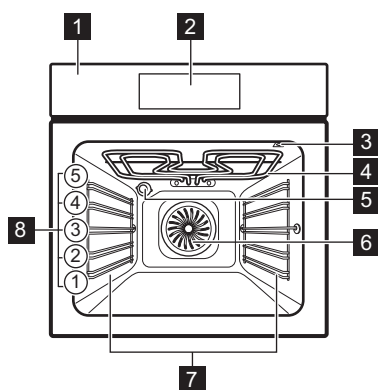

- 1 Panou de comandă
- 2 Dispozitiv de programare electronic
- 3 Priză pentru senzorul de gătire
- 4 Element de încălzire
- 5 Bec
- 6 Ventilator
- 7 Suport pentru raft, detașabil
- 8 Poziții raft

4.2 Accesorii

- **Raft sârmă**
Pentru veselă, forme pentru prăjituri, fripturi.
- **Tavă de gătit**
Pentru prăjituri și biscuiți.
- **Cratiță**
Pentru coacere și frigere sau ca tavă pentru grăsime.

- **Senzor de gătire**
Pentru a măsura cât de bine este gătită mâncarea.
- **Ghidaje telescopice**
Cu ajutorul ghidajelor telescopice puteți monta sau scoate rafturile cu ușurință.

5. PANOUL DE COMANDĂ

5.1 Prezentarea panoului de comandă

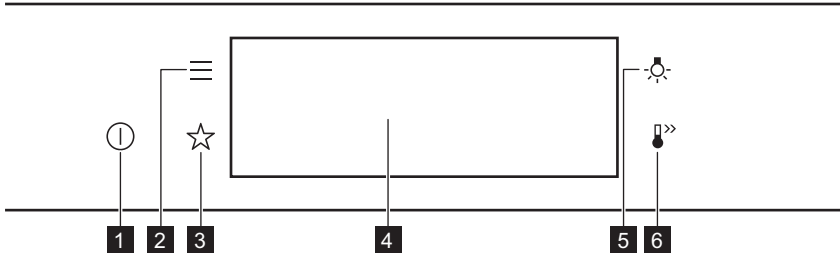

1	Pornit / Oprit	Apasă lung pentru a porni și opri aparatul.
2	Meniu	Enumeră funcțiile aparatului.
3	Favorite	Listează setările favorite.
4	Afișaj	Arată setările curente ale aparatului.
5	Comutator bec	Pentru a porni și a opri lumina.
6	Incalzire rapida	Pentru a activa și dezactiva funcția: Incalzire rapida.



Apasă

Atinge suprafața cu degetul.



Mută

Glisează degetul pe suprafață.



Apasă lung

Apasă pe suprafață timp de 3 secunde.

5.2 Afișaj

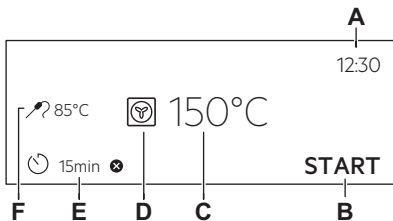

Afișaj cu funcțiile cheie setate.

- A. Timpul
- B. START/STOP
- C. Temperatura / Cronometru microunde
- D. Funcții de încălzire
- E. Cronometru
- F. Senzor de gătire (doar pentru anumite modele)

Indicatori afișaj

Indicatori de bază - pentru navigare pe afișaj.

OK

Pentru a confirma o selecție / setare.



Pentru a reveni la submeniul anterior din meniu.



Pentru a anula ultima comandă.



Pentru a activa și dezactiva opțiunile.

Sonor alarma indicatorii funcției - atunci când durata setată pentru gătit se încheie, se emite un semnal sonor.



Funcția este activată.



Funcția este activată.
Gătirea se oprește automat.



Alarma sonoră este dezactivată.

Indicatoare cronometru



Pentru a seta funcția: Pornire întârziată.



Pentru a anula setarea.

6. ÎNAINTE DE PRIMA UTILIZARE



AVERTISMENT!

Consultați capitolele privind siguranța.

6.1 Curățarea inițială

Pasul 1	Pasul 2	Pasul 3
Scoate accesoriile și suporturile de raft detașabile din aparat.	Curăță aparatul și accesoriile doar cu o lavetă din microfibră, apă caldă și un detergent neagresiv.	Pune accesoriile și suporturile de raft detașabile înapoi în cuptor.

6.2 Prima conectare

Afișajul indică mesajul de bun venit după prima conectare.

Trebuie să setați: Limba, Luminozitate display, Tonul de la taste, Volum la apăsare taste, Timpul.

6.3 Preîncălzirea inițială

Preîncălziți cuptorul gol înainte de a-l folosi prima dată.

Pasul 1	Scoateți toate accesoriile din cuptor și suporturile pentru raftul mobil.
Pasul 2	Setați temperatura maximă a funcției: . Lăsați cuptorul să funcționeze timp de 1 h.
Pasul 3	Setați temperatura maximă a funcției: . Lăsați cuptorul să funcționeze timp de 15 min.

 Cuptorul poate emite un miros și fum în timpul pre-încălzirii. Asigurați-vă că încăperea este ventilată.

7. UTILIZAREA ZILNICĂ

AVERTISMENT!

Consultați capitolele privind siguranța.

7.1 Modul de setare Funcții de încălzire

Pasul 1	Porniți cuptorul. Afișajul indică funcția de gătire implicită.
Pasul 2	Apasă pe simbolul funcției de gătire  pentru a intra în submeniu.
Pasul 3	Selectați funcția de gătire și apăsați: OK . Afișajul indică: temperatura.
Pasul 4	Setare: temperatura. Apăsați: OK .
Pasul 5	Apasă: START . Senzor de gătire - puteți conecta senzorul în orice moment înainte sau în timpul gătirii.
STOP - apăsați pentru a opri funcția de gătire.	
Pasul 6	Opriți cuptorul.

7.2 Modul de utilizare: Gătire asistată



Fiecare preparat din acest submeniu are o funcție și temperatură recomandate. Puteți regla timpul și temperatura.

Pentru anumite preparate, puteți găti și cu:

- Stab. auto a greutatii
- Senzor de gătire









Gradul până la care este gătit un preparat:

- În sange sau Suculent
- Mediu
- Bine Facut sau Bine facut

Pasul 1	Porniți cuptorul.
Pasul 2	Apasă:  .
Pasul 3	Apăsați:  . Accesați: Gătire asistată.
Pasul 4	Alegeți un preparat sau un tip de aliment.
Pasul 5	Apasă: START .







7.3 Funcții de gătire

STANDARD

Funcția de încălzire	Utilizare
 Grill	Pentru gătitul la grătar a felurilor subțiri de alimente și pentru pâine prăjită.
 Gătire intensiva	Pentru a rumeni bucăți mari de carne sau carne de pasăre nedezosată pe un singur raft. Pentru gratinare și rumenire.
 Aer cald cu ventilație	Pentru a coace simultan pe până la trei poziții ale raftului și pentru a deshidrata alimentele. Setează temperatura cu 20 - 40°C mai jos decât pentru încălzire sus și jos.
 Preparate congelate	Pentru a găti mâncăruri semipreparate crocante, cum ar fi cartofi prăjiți, cartofi wedge sau rulouri crocante.
 Încălzire sus și jos	Pentru a coace și rumeni alimentele fără să schimbi poziția raftului.
 Funcție Pizza	Pentru a coace pizza. Pentru rumenire intensivă și crocant la bază.
 Încălzire jos	Pentru a coace prăjituri crocante la bază și pentru a conserva alimentele.
 Coacere pâine	Folosiți această funcție pentru a prepara pâine și chifle cu rezultate asemănătoare profesioniștilor, în ceea ce privește textura crocantă, culoarea și strălucirea crustei.
 Dospire aluaturi	Pentru a accelera dospirea aluatului cu drojdie. Acesta previne uscarea suprafeței aluatului și menține elasticitatea sa.

SPECIALE

Funcția de încălzire	Utilizare
 Conservare	Pentru conservarea legumelor (de exemplu murături).

Funcția de încălzire	Utilizare
 Dezhidratare	Pentru a usca fructe, legume și ciuperci feliate.
 Incalzire farfurii	Pentru a pre-încălzi farfuriile înainte de servire.
 Decongelare	Pentru a decongela alimente (legume și fructe). Timpul necesar decongelării depinde de cantitatea și mărimea preparatelor congelate.
 Au Gratin	Pentru preparate precum lasagna sau cartofi gratinați. Pentru gratinare și rumenire.
 Gatire la temp. scazuta	Pentru prepararea fripturilor fragede și succulente.
 Mentine cald	Pentru a păstra preparatele calde. Te rugăm să reții că unele preparate pot continua să gătească și să se usuce în timp ce sunt păstrate calde. Acoperă vasele dacă este necesar
 Aer cald umed	Această funcție este concepută pentru a economisi energie în timpul gătirii. Când utilizezi această funcție, temperatura din interiorul aparatului poate diferi de temperatura setată. Se utilizează căldura reziduală. Puterea de încălzire poate fi redusă. Pentru mai multe informații, consultă capitolul „Utilizarea zilnică”, Note despre: Aer cald umed.

7.4 Note despre: Aer cald umed

Această funcție a fost folosită pentru conformarea cu clasa de eficiență energetică și cerințele de ecodesign EU 65/2014 (în conformitate cu și EU 66/2014). Teste conforme cu: IEC/EN 60350-1.

Ușa cuptorului trebuie închisă pe durata gătirii pentru a nu întrerupe funcția astfel încât cuptorul să funcționeze cu cea mai ridicată eficiență energetică posibilă.

Atunci când folosiți această funcție, becul se stinge automat după 30 de sec.

Pentru instrucțiuni de gătire consultați capitolul „Informații și sfaturi”, Aer cald umed Pentru recomandări generale privind economia de energie, consultați capitolul „Eficiența energetică”, Economisirea energiei.

8. FUNCȚIILE CEASULUI

8.1 Descrierea funcțiilor ceasului

Funcția ceas	Aplicație
Durată gătire	Pentru a seta durata gătirii. Maximul este 23 h 59 min.
Acțiune de finalizare	Pentru a seta ce se întâmplă atunci când cronometrul termină număratoarea.
Pornire întârziată	Pentru a amâna pornirea și/sau terminarea gătirii.
Extindere timp	Pentru a extinde durata gătirii.
Reamintire	Pentru a seta o numărătoare inversă. Maximul este 23 h 59 min. Această funcție nu afectează funcționarea aparatului.
Cronometru numărătoare directă	Monitorizează durata de funcționare a funcției. Cronometru numărătoare directă- îl puteți porni și opri.

8.2 Modul de setare Funcțiile ceasului

Cum se setează ceasul	
Pasul 1	Porniți cuptorul.
Pasul 2	Apăsați: Timpul.
Pasul 3	Setarea timpului. Apăsați: OK .

Modul de setare a timpului de gătire	
Pasul 1	Alegeți funcția de gătire și setați temperatura.
Pasul 2	Apasă:  .
Pasul 3	Setarea timpului. Apăsați: OK .

Cum se alege opțiunea de final	
Pasul 1	Alegeți funcția de gătire și setați temperatura.
Pasul 2	Apasă:  .
Pasul 3	Setați timpul de gătire.
Pasul 4	Apăsați: ● ● ●.
Pasul 5	Apasă: Acțiune de finalizare.
Pasul 6	Alegeți opțiunea preferată: Acțiune de finalizare.
Pasul 7	Apăsați: OK . Repetați acțiunea până când afișajul prezintă ecranul principal.

Cum se efectuează pornire întârziată a gătirii

Pasul 1 Setați funcția de gătire și temperatura.

Pasul 2 Apasă: .

Pasul 3 Setați timpul de gătire.

Pasul 4 Apăsați: ● ● ● .

Pasul 5 Apasă: Pornire întârziată.

Pasul 6 Alegeți valoarea.

Pasul 7 Apăsați: **OK**. Repetați acțiunea până când afișajul prezintă ecranul principal.

Modul de extindere a duratei gătirii

Când a mai rămas 10% din timpul de gătire și mâncarea pare să nu fie gata, puteți să extindeți durata gătirii. De asemenea, puteți modifica funcția de gătire.

Apăsați **+1min** pentru a extinde durata gătitului.

Cum se schimbă setările cronometrului

Pasul 1 Apăsați: .

Pasul 2 Setați valoarea cronometrului.

Pasul 3 Apăsați: **OK**.

Puteți modifica timpul setat în orice moment al gătirii.

9. UTILIZAREA ACCESORIILOR

AVERTISMENT!

Consultați capitolele privind siguranța.

9.1 Introducerea accesoriilor

O mică adâncitură în partea de sus sporește siguranța. Adânciturile sunt și dispozitive

anti-răsturnare. Marginea ridicată a raftului împiedică alunecarea vaselor de pe raft.

Raft sârmă:

Împinge raftul pe șinele de ghidare ale suportului pentru rafturi și asigură-te că piciorușele sunt îndreptate în jos.

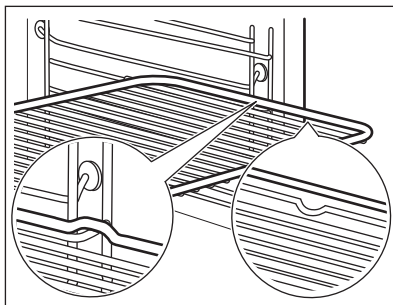
**Tavă de gătit / Cratiță adâncă:**

Împinge tava pe șinele de ghidare.

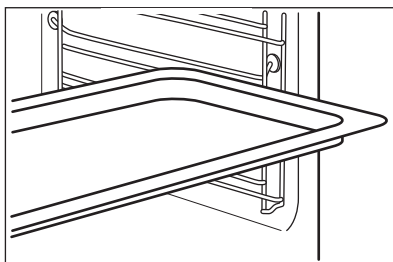
**9.2 Senzor de gatire**

Senzor de gatire - măsoară temperatura din interiorul alimentului. Se poate folosi cu fiecare funcție de gătire.

Există două temperaturi care trebuie setate:



Temperatura cuptorului: minim 120°C.



Temperatura zonei de mijloc.

Pentru rezultate optime de gătire:

Ingredientele trebuie să fie la temperatura camerei.

Nu se va utiliza pentru preparate lichide.

În timpul gătirii trebuie să rămână în preparat.

Cuptorul calculează un timp aproximativ pentru sfârșitul gătirii. Aceasta depinde de cantitatea de alimente, funcția setată la cuptor și de temperatură.

9.3 Modul de utilizare: Senzor de gatire

Pasul 1 Porniți cuptorul.

Pasul 2 Setați o funcție de încălzire și, dacă este necesar, temperatura cuptorului.

Pasul 3 Introduceți: Senzor de gatire.

Carne, pasăre și pește

Caserolă

Introduceți vârful Sensor de gatire în mijlocul bucății de carne, pește, în cea mai grosă parte, dacă este posibil. Asigurați-vă că cel puțin 3/4 din Sensor de gatire se află în interiorul preparatului.

Introduceți vârful Sensor de gatire exact în centrul case-rolei. Sensor de gatire trebuie să rămână într-un loc fix în timpul gătirii. Folosiți un ingredient solid pentru a realiza acest lucru. Folosiți marginea tăvii de gătit pentru a sprijini mânerul de silicon al Sensor de gatire. Vârful Sensor de gatire nu trebuie să atingă fundul unui vas de copt.

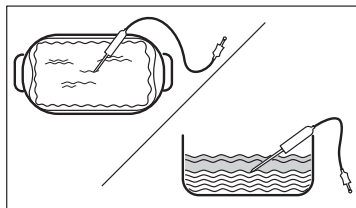
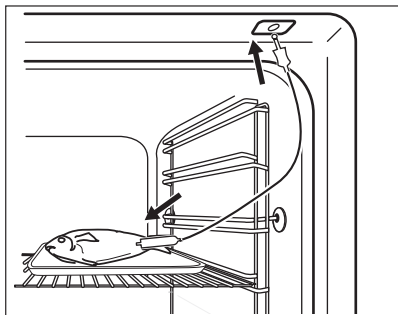

Pasul 4 Conectați Sensor de gatire la priza din partea frontală a cuptorului. Afișajul indică temperatura curentă a: Sensor de gatire.

Pasul 5  - apăsați pentru a seta temperatura zonei de mijloc a senzorului.

Pasul 6

- ● ● - apăsați pentru a seta opțiunea preferată:
- Sonor alarma - când mâncarea ajunge la temperatura zonei de mijloc, este emis un semnal.
- Sonor alarma și terminare gatire - când mâncarea ajunge la temperatura zonei de mijloc, este emis un semnal și cuptorul se oprește.

Pasul 7 Selectați opțiunea și apăsați în mod repetat: **OK** pentru a accesa ecranul principal.

Pasul 8 Apăsați: **START** .
Când alimentul atinge temperatura setată, este emis semnalul sonor. Puteți alege să opriți sau să continuați gătitul pentru a vă asigura că mâncarea este bine făcută.

Pasul 9 Scoateți Sensor de gatire conectorul din priză și preparatul din cuptor.

 **AVERTISMENT!**

Există pericolul de arsuri deoarece Sensor de gatire devine fierbinte. Aveți grijă atunci când îl deconectați și îl scoateți din mâncare.

10. FUNCȚII SUPLIMENTARE

10.1 Cum se salvează: Favorite

Puteți salva setările favorite, cum ar fi funcția de gătit, durata gătirii, temperatura sau funcția de curățare. Puteți salva 3 setări favorite.

Pasul 1 Pornește aparatul.

Pasul 2 Selectați setarea preferată.

Pasul 3 Apăsăți:  . Selectați: Favorite.

Pasul 4 Selectați: Salvare setări curente.

Pasul 5 Apăsăți + pentru a adăuga setarea la lista de: Favorite. Apăsăți .

 - apăsați pentru a reseta setarea.

 - apăsați pentru a anula setarea.

10.2 Funcția blocare

Această funcție împiedică modificarea accidentală a funcției de gătire.

Pasul 1 Pornește aparatul.



Pasul 2 Setează o funcție de gătire.



Pasul 3  ,  - apasă-le simultan pentru a activa funcția.

Pentru a dezactiva funcția, repetă pasul 3.

10.3 Oprirea automată

Din motive de siguranță, dacă funcția de gătire este activă și nu se modifică nicio setare, aparatul se va opri automat după o anumită perioadă de timp.

 (°C)	 (h)
30 - 115	12.5
120 - 195	8.5
200 - 245	5.5

 (°C)	 (h)
250 - maxim	3

Oprirea automată nu funcționează cu funcțiile: Iluminare cuptor, Senzor de gătire, Timp de terminare, Gătire la temp. scăzută .

10.4 Ventilator de răcire

Atunci când aparatul este în funcțiune, ventilatorul de răcire pornește automat pentru a menține reci suprafețele aparatului. Dacă oprești cuptorul, ventilatorul de răcire va continua să funcționeze până când aparatul s-a răcit.

11. INFORMAȚII ȘI SFATURI

11.1 Recomandări pentru gătit







Temperatura și duratele de gătire din tabele sunt doar orientative. Acestea depind de rețetele și de calitatea și cantitatea ingredientelor utilizate.





Aparatul tău poate să se comporte diferit la coacere sau rumenire față de aparatul tău anterior. Sfaturile de mai jos prezintă setările recomandate pentru temperatură, durata gătirii și poziția raftului pentru anumite tipuri de alimente.

Dacă nu găsești setările pentru o anumită rețetă, căută alta similară.

11.2 Aer cald umed



Pentru cele mai bune rezultate, respectați sugestiile din tabelul de mai jos.

		 (°C)		 (min)
Rulouri dulci, 16 bucăți	tavă de gătit sau tavă de colectare	180	2	20 - 30
Rulouri, 9 bucăți	tavă de gătit sau tavă de colectare	180	2	30 - 40
Pizza congelată, 0,35 kg	raft sarma	220	2	10 - 15
Ruladă	tavă de gătit sau tavă de colectare	170	2	25 - 35
Negresă	tavă de gătit sau tavă de colectare	175	3	25 - 30
Soufflè, 6 bucăți	vas ceramic ramekin pe raft de sârmă	200	3	25 - 30
Blat de pandișpan	formă pentru aluat fraged pe raft de sârmă	180	2	15 - 25
Sandviș Victoria	vas de copt pe raft de sârmă	170	2	40 - 50
Pește fiert, 0,3 kg	tavă de gătit sau tavă de colectare	180	3	20 - 25
Pește întreg, 0,2 kg	tavă de gătit sau tavă de colectare	180	3	25 - 35
File de pește, 0,3 kg	tavă de pizza pe raft de sârmă	180	3	25 - 30
Carne fiartă, 0,25 kg	tavă de gătit sau tavă de colectare	200	3	35 - 45
Șașlăc, 0,5 kg	tavă de gătit sau tavă de colectare	200	3	25 - 30
Prăjituri, 16 bucăți	tavă de gătit sau tavă de colectare	180	2	20 - 30
Pricomigdale, 24 bucăți	tavă de gătit sau tavă de colectare	180	2	25 - 35
Brioșe, 12 bucăți	tavă de gătit sau tavă de colectare	170	2	30 - 40
Pateuri sărate, 20 bucăți	tavă de gătit sau tavă de colectare	180	2	25 - 30
Fursecuri, 20 bucăți	tavă de gătit sau tavă de colectare	150	2	25 - 35
Mini tarte, 8 bucăți	tavă de gătit sau tavă de colectare	170	2	20 - 30

		 (°C)		 (min)
Legume, fierte, 0,4 kg	tavă de gătit sau tavă de colectare	180	3	35 - 45
Omeletă vegetariană	tavă de pizza pe raft de sârmă	200	3	25 - 30
Legume mediteraneene, 0,7 kg	tavă de gătit sau tavă de colectare	180	4	25 - 30

11.3 Aer cald umed - accesorii recomandate

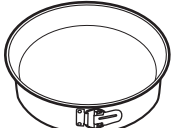





Folosiiți forme și recipiente în culori închise, fără reflexie. Acestea absorb mai bine căldura decât vasele deschise la culoare și cu reflexie.







			
Tigaie de pizza	Tavă de copt	Ramekin-uri	Tavă rotundă pentru tarte
Culoare închisă, fără reflexie Diametru de 28 cm	Culoare închisă, fără reflexie Diametru de 26 cm	Ceramică Diametru de 8 cm, înălțime de 5 cm	Culoare închisă, fără reflexie Diametru de 28 cm

11.4 Tabelele de gătit pentru instituttele de testare

Informații pentru instituttele de testare

Teste conform cu IEC 60350-1.

				 (°C)	 (min)	
Prăjituri mici, 20 bucăți pe tavă	Incalzire sus și jos	Tavă de gătit	3	170	20 - 35	-
Prăjituri mici, 20 bucăți pe tavă	Aer cald cu ventilație	Tavă de gătit	3	150 - 160	20 - 35	-
Prăjituri mici, 20 bucăți pe tavă	Aer cald cu ventilație	Tavă de gătit	2 și 4	150 - 160	20 - 35	-
Plăcintă cu mere, 2 forme Ø20 cm	Incalzire sus și jos	Raft sârmă	2	180	70 - 90	-

						
				(°C)	(min)	
Plăcintă cu mere, 2 forme Ø20 cm	Aer cald cu ventilatie	Raft sârmă	2	160	70 - 90	-
Pandișpan fără grăsimi, formă pentru tort Ø26 cm	Incalzire sus si jos	Raft sârmă	2	170	40 - 50	Preîncălziți cuptorul timp de 10 min.
Pandișpan fără grăsimi, formă pentru tort Ø26 cm	Aer cald cu ventilatie	Raft sârmă	2	160	40 - 50	Preîncălziți cuptorul timp de 10 min.
Pandișpan fără grăsimi, formă pentru tort Ø26 cm	Aer cald cu ventilatie	Raft sârmă	2 și 4	160	40 - 60	Preîncălziți cuptorul timp de 10 min.
Biscuit sfărâncios	Aer cald cu ventilatie	Tavă de gătit	3	140 - 150	20 - 40	-
Biscuit sfărâncios	Aer cald cu ventilatie	Tavă de gătit	2 și 4	140 - 150	25 - 45	-
Biscuit sfărâncios	Incalzire sus si jos	Tavă de gătit	3	140 - 150	25 - 45	-
Pâine prăjită, 4 - 6 bucăți	Grill	Raft sârmă	4	maxim	1 - 5	Preîncălziți cuptorul timp de 10 min.
Burger de vită, 6 bucăți, 0,6 kg	Grill	Raft sârmă, tavă de scurgere	4	maxim	20 - 30	Puneți raftul de sârmă pe al patrulea nivel și tava de colectare pe al treilea nivel al cuptorului. Întoarceți alimentele la jumătatea duratei de gătire. Preîncălziți cuptorul timp de 10 min.

12. ÎNGRIJIREA ȘI CURĂȚAREA



AVERTISMENT!

Consultați capitolele privind siguranța.

12.1 Observații privind curățarea



Agenți de curățare

Curăță partea din față a aparatului doar cu o lavetă din microfibră, cu apă caldă și un detergent neagresiv.

Folosește o soluție de curățare dedicată pentru suprafețe metalice.

Curăță petele cu un detergent neagresiv.



Utilizarea zilnică

Curăță cavitatea după fiecare utilizare. Depunerile de grăsime sau de orice alte reziduuri pot provoca un incendiu.

Umezeala poate produce condens în aparat sau pe panourile de sticlă ale ușii. Pentru a reduce condensul, lasă aparatul să funcționeze timp de 10 minute înainte de gătit. Nu depozita preparatele în aparat pentru mai mult de 20 de minute. Usucă cavitatea după fiecare utilizare doar cu o lavetă din microfibră.



Accesorii

Curăță toate accesoriile după fiecare utilizare și lăsa-le să se usuce. Folosește doar o lavetă din microfibră, apă caldă și un detergent neagresiv. Nu curăța accesoriile în mașina de spălat vase.

Nu curăța accesoriile anti-aderente folosind un agent de curățare abraziv sau obiecte cu margini ascuțite.

12.2 Cum se scot: Suporturile pentru raft

Scoateți suporturile raftului pentru a curăța cuptorul.

Pasul 1 Oprii cuptorul și așteptați să se răcească.

Pasul 2 Trageți partea din față a suportului pentru rafturi și îndepărtați-o de peretele lateral.

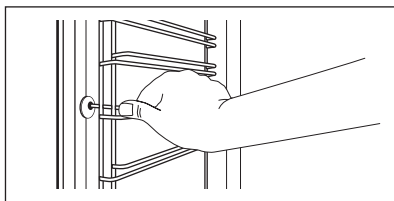

Pasul 3 Trageți partea din spate a suportului pentru raft și îndepărtați-o de peretele lateral și îndepărtați.

Pasul 4 Instalați suporturile pentru raft în ordine inversă. Știfturile de fixare de pe ghidajele telescopice trebuie să fie îndreptate spre față.

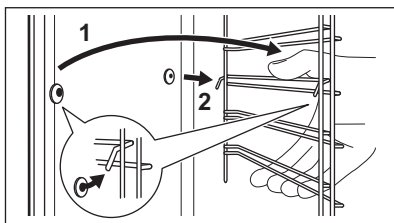

12.3 Modul de utilizare: Curățare pirolitică

Curățați cuptorul cu Curățare pirolitică.

AVERTISMENT!

Există pericolul de arsuri.

ATENȚIE!

Dacă sunt instalate alte aparate în același compartiment, nu le utilizați simultan cu această funcție. Acest lucru poate deteriora cuptorul.

Înainte de Curățare pirolitică:

Opriți cuptorul și așteptați să se răcească.

Scoateți toate accesoriile.

Curățați podeaua cuptorului și geamul de la interior al ușii folosind apă caldă, o lavetă moale și un detergent neutru.

Pasul 1	Pasul 2	Pasul 3
Porniți cuptorul.	Apăsați:  / Curatare	Selectați modul de curățare.
Opțiune	Mod de curățare	Durată
Curățare pirolitică, rapidă	Curățare ușoară	1 h
Curățare pirolitică, normală	Curățare normală	1 h 30 min
Curățare pirolitică, Intensă	Curățare profundă	2 h 30 min

 Când începe curățarea, ușa cuptorului se blochează și becul se stinge. Ventilatorul de răcire funcționează la o viteză mai ridicată.

STOP - apăsați pentru a opri curățarea înainte de finalizare.
Nu utilizați cuptorul înainte ca simbolul de blocare a ușii să dispară de pe afișaj.

La terminarea curățării:

Opriți cuptorul și așteptați să se răcească.

Curățați cavitatea cu o lavetă moale.

Îndepărtați reziduurile de la baza cavității.

12.4 Semnal De Reamintire La Curatare

Când apare semnalul de reamintire, se recomandă curățarea.

Utilizați funcția: Curățare pirolitică.

12.5 Cum se scoate și se montează: Ușa

Ușa cuptorului are trei panouri de sticlă. Puteți să scoateți ușa și panourile de sticlă de la interior pentru a le curăța. Citiți toate instrucțiunile de la „Scoatarea și instalarea ușii” înainte de a scoate panourile de sticlă.

ATENȚIE!

Nu utilizați cuptorul fără panourile de sticlă.

Pasul 1 Deschideți ușa complet și țineți ambele balamale.

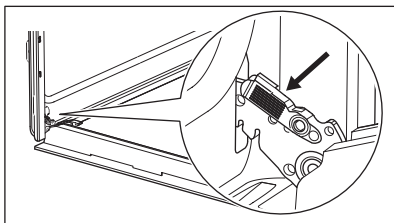

Pasul 2 Ridicați și trageți încuietorile până când se aude un clic.

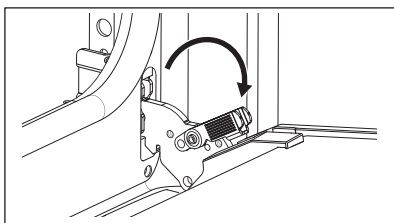

Pasul 3 Închideți ușa cuptorului până la jumătate în prima poziție de deschidere. După aceea, ridicăți și trageți pentru a scoate ușa din locaș.

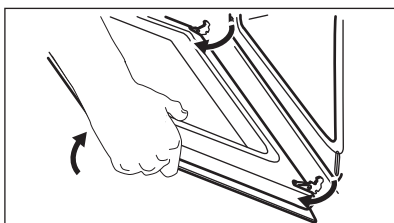

Pasul 4 Puneți ușa pe o lavetă moale pe o suprafață stabilă.

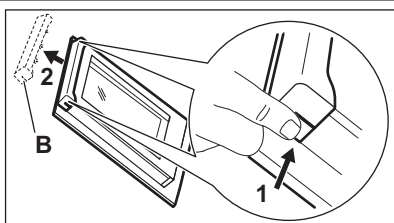

Pasul 5 Țineți garnitura ușii (B) pe partea superioară a ușii de ambele părți și apăsați-o către interior pentru a elibera clema.

Pasul 6 Trageți garnitura ușii spre față pentru a o scoate.

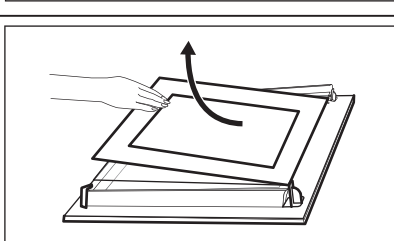

Pasul 7 Țineți panourile de sticlă ale ușii de partea superioară și scoateți-le cu atenție unul câte unul. Începeți de la panoul superior. Asigurați-vă că sticla iese complet din suporturi.

Pasul 8 Curățați panourile de sticlă cu apă caldă și săpun. Uscați cu atenție panourile de sticlă. Nu curățați panourile de sticlă în mașina de spălat vase.

Pasul 9

După curățare, instalați panourile de sticlă și ușa cuptorului.

Dacă ușa este instalată corect, veți auzi un clic la închiderea clemelor.

Verificați dacă ați pus la loc panourile din sticlă (A și B) în ordinea corectă. Verificați simbolul / modelul de pe lateralul panoului de sticlă, fiecare panou de sticlă arată diferit pentru a ușura dezasamblarea și asamblarea.

Dacă este instalată corect, garnitura ușii face clic. Asigurați-vă că ați montat corect în locașul său panoul din sticlă din mijloc.

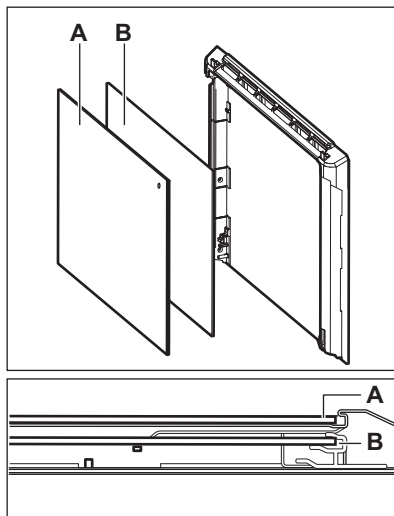
**12.6 Cum se înlocuiește: Bec****⚠️ AVERTISMENT!**

Pericol de electrocutare.
Becul poate fi fierbinte.

Întotdeauna țineți becul halogen cu ajutorul unei cârpe pentru a preveni arderea reziduurilor de grăsime pe bec.

Înainte de a schimba becul:**Etapa 1**

Opriti cuptorul. Așteptați până când cuptorul este rece.

Etapa 2

Deconectați cuptorul de la sursa de alimentare electrică.

Etapa 3

Puneți o lavetă pe fundul cavității.

Becul din spate

Pasul 1 Rotiți capacul de sticlă și scoateți-l.

Pasul 2 Curățați capacul de sticlă.

Pasul 3 Înlocuiți becul cu un bec adecvat rezistent la o temperatură de 300 °C.

Pasul 4 Montați capacul de sticlă.

13. DEPANARE

AVERTISMENT!

Consultați capitolele privind siguranța.

13.1 Ce trebuie făcut dacă...



Aparatul nu pornește sau nu se încălzește



Cauză posibilă

Aparatul nu este conectat la o sursă electrică sau este conectat incorect.

Ceasul nu este setat.

Ușa nu este închisă corect.

Siguranța este arsă.

Aparatul Blocare acces copii este pornit.



Soluție

Verifică dacă aparatul este conectat corect la rețeaua electrică.
Consultă schema de conectare.

Setați ceasul, pentru detalii consultați Funcțiile ceasului capitolul, Cum se setează: Funcțiile ceasului.

Închide bine ușa.

Verifică dacă siguranța este cauza problemei. Dacă problema cu siguranța reappare, contactează un electrician calificat.

Consultă capitolul „Meniu”, submeniu pentru: Opțiuni.



Componente



Descriere

Becul este ars.



Soluție

Înlocuiește becul, pentru detalii consultă capitolul „Îngrijirea și curățarea”, modul de înlocuire: Bec.

Penele de curent întrerup întotdeauna curățarea. Reia procesul de curățare, dacă a fost întrerupt de o pană de curent.

13.2 Mod de gestionare: Coduri de eroare

În cazul unei erori de software, pe afișaj va apărea un mesaj de eroare.

În această secțiune vei găsi lista de probleme pe care le poți remedia singur.



Cod și descriere

C2 - Senzor de gatire se află în cavitatea aparatului în timpul Curățare pirolitică .



Soluție

Scoateți Senzor de gatire.



Cod și descriere



Soluție

C3 - ușa nu este închisă complet în timpul Curățare pirouetică .

Închideți ușa.

F111 - Senzor de gatire nu este introdus corect în priză.

Introduceți complet Senzor de gatire în priză.

F240, F439 - câmpurile tactile de pe afișaj nu funcționează corect.

Curăța suprafața afișajului. Asigură-te că nu există mizerie pe câmpurile tactile.

F908 - sistemul aparatului nu se poate conecta la panoul de comandă.

Oprește și pornește aparatul.

13.3 Date pentru service

Dacă nu poți remedia problema de unul singur, contactează comerciantul sau un centru de service autorizat.

Datele necesare solicitate de centrul de service se găsesc pe plăcuța cu date tehnice. Plăcuța cu datele tehnice se află pe cadrul frontal al cavității aparatului. Nu scoate plăcuța cu date tehnice din interiorul aparatului.

Îți recomandăm să notezi datele aici:

Model (MOD.)
Numărul produsului (PNC)
Numărul de serie (S.N.)

14. EFICIENȚĂ ENERGETICĂ

14.1 Informații despre produs și Fișa cu informații despre produs în conformitate cu Regulamentul UE privind etichetare ecologică și energetică

Denumirea furnizorului	Electrolux	
Identificarea modelului	EOE8P39V 949498474 EOE8P39X 949498473	
Index de eficiență energetică	81.2	
Clasă de eficiență energetică	A+	
Consum de energie cu o încărcătură standard, modul convențional	0.93 kWh/ciclu	
Consum de energie cu o încărcare standard, în modul ventilație	0.69 kWh/ciclu	
Număr de cavități	1	
Sursă de căldură	Energie electrică	
Volumul	72 l	
Tip cuptor	Cuptor încorporabil	
Masă	EOE8P39V	32.0 kg
	EOE8P39X	31.9 kg

14.2 Economisirea de energie



Aparatul este prevăzut cu unele funcții care ajută la economisirea de energie în timpul procesului zilnic de gătire.

Asigură-te că ușa aparatului este închisă în timpul funcționării. Nu deschide ușa aparatului prea des în timpul gătirii. Menține garnitura ușii curată și asigură-te că este bine fixată în poziție.

Folosește vase metalice pentru o economie optimizată de energie.

Atunci când este posibil, nu preîncălzi aparatul înainte de gătire.

Ai grijă ca pauzele să fie cât mai mici între două coaceri, atunci când pregătești mai multe preparate o dată.

Gătitul cu ventilator

Atunci când este posibil, folosește funcțiile de gătit cu ventilator pentru a economisi energie.

Căldura reziduală

Dacă un program este activat cu Durata, iar durata de gătire este mai mare de 30 de min, elementele de încălzire se vor opri automat mai devreme în cazul anumitor funcții ale aparatului.

Ventilatorul și lumina vor fi în continuare active. Atunci când oprești aparatul, pe afișaj

va fi apărea valoarea căldurii reziduale. Căldura poate fi utilizată pentru menținerea preparatelor calde.

Atunci când durata de gătire este mai mare de 30 de min, redu temperatura aparatului cu cel puțin 3 - 10 min înainte de încheierea gătirii. Căldura reziduală din interiorul aparatului va continua să gătească preparatul.

Folosește căldura reziduală pentru a încălzi alte preparate.

Menținerea caldă a alimentelor

Alege setarea pentru cea mai mică temperatură posibilă pentru a folosi căldura reziduală și menține preparatele calde. Indicatorul de căldură reziduală sau al temperaturii va apărea pe afișaj.

Gătire cu lumina stinsă

Oprește lumina pe durata gătirii. Aprinde-o doar atunci când este necesar.

Aer cald umed

Funcție concepută pentru a economisi energie în timpul gătirii.

Atunci când folosești această funcție, lumina se stinge automat după 30 de sec. Poți aprinde din nou lumina, însă această acțiune va reduce economia de energie estimată.

15. STRUCTURA MENIULUI

15.1 Meniu

Element meniu	Aplicație
Gătire asistată	Listează programele automate.
Curatare	Listează programele de curățare.
Favorite	Listează setările favorite.
Optiuni	Pentru a seta configurația aparatului.

Element meniu		Aplicație
Setari	Configurare	Pentru a seta configurația aparatului.
	Service	Indică versiunea software și configurația.

15.2 Submeniu pentru: Curatare

Submeniu	Utilizare
Curățare pirolitică, rapidă	Durata: 1 h.
Curățare pirolitică, normală	Durata: 1 h 30 min.
Curățare pirolitică, Intensă	Durata: 2 h 30 min.

15.3 Submeniu pentru: Opțiuni

Submeniu	Utilizare
Iluminare cuptor	Aprinde și stinge lumina.
Blocare acces copii	Previne activarea accidentală a aparatului. Când opțiunea este pornită, textul Blocare acces copii apare pe afișaj atunci când porniți aparatul. Pentru a putea utiliza aparatul, alege literele din cod în ordine alfabetică. Atunci când funcția este activată și aparatul este oprit, ușa aparatului va fi blocată. Funcția de cronometru, utilizarea de la distanță și aprinderea/stingerea luminii pot fi utilizate și când funcția este activată.
Incalzire rapida	Reduce durata de încălzire. Aceasta este disponibilă doar pentru anumite funcții ale aparatului.
Semnal De Reamintire La Curatare	Pornește și oprește notificările.
Indicare timp	Pornește și oprește ceasul.
Stil ceas digital	Schimbă formatul timpului afișat.

15.4 Submeniu pentru: Configurare

Submeniu	Descriere
Limba	Setează limba aparatului.
Luminozitate display	Setează luminozitatea afișajului.
Tonul de la taste	Pornește și oprește tonurile câmpurilor tactile. Nu este posibilă oprirea tonurilor pentru: ①.
Volum la apasare taste	Setează volumul tonurilor tastelor și semnalelor acustice.
Timpul	Setează ora și data curentă.

15.5 Submeniu pentru: Service

Submeniu	Descriere
Modul Demo	Codul de activare / dezactivare: 2468
Versiunea software	Informații despre versiunea software.
Resetati toate opțiunile	Restabilește setările din fabrică.

16. ESTE SIMPLU!



Înainte de prima utilizare trebuie să setezi:

Limba	Luminozitate display	Tonul de la taste	Volum la apăsare taste	Timpul
-------	----------------------	-------------------	------------------------	--------



Familiariză-te cu pictogramele de bază de pe panoul de comandă și afișaj:

 Pornit / Oprit	 Meniu	 Favorite	 Cronometru	 Senzor de gatire	START / STOP
--	---	--	--	--	--------------

Utilizarea aparatului



Pornire rapidă	Pornește aparatul și începe să gătești la temperatura și durata implicite pentru funcția selectată.	Pasul 1 Apasă lung:  .	Pasul 2  ... - selectează funcția preferată.	Pasul 3 Apasă: START .
Oprire rapidă	Închide în orice moment aparatul, orice fereastră sau mesaj.	 - ține apăsat până când aparatul se oprește.		

Începe să gătești

Pasul 1	Pasul 2	Pasul 3	Pasul 4	Pasul 5
 - apasă pentru a porni aparatul.	 ... - selectează funcția de gătire.	 - setează temperatura .	OK - apasă pentru a confirma.	START - apasă pentru a începe procesul de gătire.

Află cum să gătești rapid

Folosește programele automate sau aplicația pentru a găti rapid un preparat cu ajutorul setărilor predefinite:

Gatire asistata	Pasul 1	Pasul 2	Pasul 3	Pasul 4
	Apăsați:  .	Apăsați:  .	Apăsați:  Gatire asistata.	Alege preparatul dorit.

Pentru a seta durata de gătire folosește funcțiile rapide

Funcția 10% Finish Assist

Folosește funcția 10% Finish Assist pentru a prelungi durata de gătire, atunci când a mai rămas 10% din aceasta.

Pentru a prelungi durata de gătire, apăsați **+1min.**

17. INFORMAȚII PRIVIND MEDIUL

Reciclați materialele marcate cu simbolul . Pentru a recicla ambalajele, acestea trebuie puse în containerele corespunzătoare. Ajutați la protejarea mediului și a sănătății umane și la reciclarea deșeurilor din aparatele electrice și electrocasnice. Nu aruncați aparatele

marcate cu acest simbol  împreună cu deșeurile menajere. Returnați produsul la centrul local de reciclare sau contactați administrația orașului dvs.

Добро пожаловать в Electrolux! Благодарим вас за то, что вы остановили свой выбор на нашем изделии.



Найти инструкции по эксплуатации, а также рекомендации по использованию, устранению неисправностей, техническом обслуживании и ремонте:
www.electrolux.com/support

Право на изменения сохраняется.

СОДЕРЖАНИЕ

1. СВЕДЕНИЯ ПО ТЕХНИКЕ БЕЗОПАСНОСТИ.....	407
2. УКАЗАНИЯ ПО БЕЗОПАСНОСТИ.....	410
3. УСТАНОВКА.....	413
4. ОПИСАНИЕ ПРИБОРА.....	415
5. ПАНЕЛЬ УПРАВЛЕНИЯ.....	416
6. ПЕРЕД ПЕРВЫМ ИСПОЛЬЗОВАНИЕМ.....	417
7. ЕЖЕДНЕВНОЕ ИСПОЛЬЗОВАНИЕ.....	418
8. ФУНКЦИИ ЧАСОВ.....	421
9. ИСПОЛЬЗОВАНИЕ ДОПОЛНИТЕЛЬНЫХ ПРИНАДЛЕЖНОСТЕЙ.....	422
10. ДОПОЛНИТЕЛЬНЫЕ ФУНКЦИИ.....	425
11. ПОЛЕЗНЫЕ СОВЕТЫ.....	426
12. УХОД И ОЧИСТКА.....	429
13. ПОИСК И УСТРАНЕНИЕ НЕИСПРАВНОСТЕЙ.....	434
14. ЭНЕРГЕТИЧЕСКАЯ ЭФФЕКТИВНОСТЬ.....	435
15. СТРУКТУРА МЕНЮ.....	437
16. ПРОЩЕ ПРОСТОГО!.....	438
17. ОХРАНА ОКРУЖАЮЩЕЙ СРЕДЫ.....	439

1. СВЕДЕНИЯ ПО ТЕХНИКЕ БЕЗОПАСНОСТИ

Перед установкой и эксплуатацией прибора внимательно ознакомьтесь с настоящей Инструкцией по эксплуатации. Изготовитель не несет ответственность за какие-либо травмы или ущерб, возникшие вследствие неправильной установки или эксплуатации. Всегда храните эту Инструкцию под рукой в надежном месте для последующего использования.

1.1 Безопасность детей и лиц с ограниченными возможностями

- Этот прибор может использоваться детьми старше восьми лет и лицами с ограниченными физическими,

сенсорными или умственными способностями и с недостаточным опытом или знаниями только при условии нахождения под присмотром лица, отвечающего за их безопасность, или после получения соответствующих инструкций, позволяющих им безопасно эксплуатировать изделие и дающих им представление об опасности, связанной с его эксплуатацией. Детям младше 8 лет и лицам с ярко выраженными и комплексными нарушениями здоровья запрещается находиться рядом с прибором без постоянного присмотра.

- Дети должны находиться под присмотром для недопущения игр с прибором.
- Храните все упаковочные материалы вне досягаемости детей и утилизируйте их надлежащим образом.
- **ВНИМАНИЕ!** Прибор и его открытые элементы сильно нагреваются во время эксплуатации. Не подпускайте детей и домашних животных к прибору во время его использования, а также когда прибор еще не успел остыть.
- Если прибор оснащен устройством защиты детей, его следует включить.
- Очистка и доступное пользователю техническое обслуживание прибора не должны выполняться детьми без присмотра.

1.2 Общая безопасность

- Данный прибор предназначен исключительно для приготовления пищи.
- Данный прибор предназначен для бытового применения в отдельном домохозяйстве.
- Данный прибор можно использовать в офисах, гостиничных номерах, мини-гостиницах типа «ночлег и завтрак», сельских жилых домах и других аналогичных жилых помещениях, где такое использование не превышает (среднего) уровня бытового использования.

- Установка прибора и замена кабеля должны выполняться только квалифицированным специалистом и замените кабель.
- Не эксплуатируйте прибор до его установки во встроенную мебель.
- Перед проведением любой операции по обслуживанию отключите прибор от сети питания.
- Во избежание несчастного случая, замену поврежденного кабеля питания должен выполнять изготовитель, авторизованный сервисный центр или специалист с аналогичной квалификацией.
- **ВНИМАНИЕ!** Прежде чем приступить к замене лампочки, выключите прибор, чтобы избежать поражения электрическим током.
- **ВНИМАНИЕ!** Прибор и его открытые элементы сильно нагреваются во время эксплуатации. Необходимо соблюдать меры предосторожности и не касаться нагревательных элементов или поверхности внутренней камеры прибора.
- Всегда используйте кухонные перчатки для установки или извлечения аксессуаров или посуды из прибора.
- Используйте только термощуп (датчик температуры внутри прибора), рекомендованный для данного прибора.
- Чтобы извлечь направляющие противня, сначала потяните переднюю часть направляющей, а затем заднюю часть от боковых стенок. Установка направляющих выполняется в обратном порядке.
- Не используйте для очистки прибора пароочиститель.
- Не используйте для очистки стеклянной дверцы жесткие абразивные чистящие средства или острые металлические скребки, так как ими можно поцарапать поверхность стекла, в результате чего оно может лопнуть.
- Перед проведением пиролизической очистки извлеките все принадлежности из духового шкафа и удалите все

остатки продуктов и загрязнения с поверхности внутренней камеры прибора.

2. УКАЗАНИЯ ПО БЕЗОПАСНОСТИ

2.1 Установка

ВНИМАНИЕ!

Установка прибора должна осуществляться только квалифицированным специалистом.

- Удалите всю упаковку.
- Не устанавливайте и не подключайте прибор, имеющий повреждения.
- Следуйте инструкциям по установке, входящим в комплект прибора.
- Всегда будьте осторожны при перемещении прибора, поскольку он тяжелый. Всегда используйте защитные перчатки и закрытую обувь.
- При перемещении прибора не тяните за его ручку.
- Разместите прибор в безопасном месте, отвечающем требованиям установки.
- Обеспечьте наличие минимально допустимых зазоров между соседними приборами и предметами мебели.
- Перед установкой прибора убедитесь, что дверца прибора свободно открывается.
- Прибор оснащен электрической системой охлаждения. Она работает от сети электропитания.

Минимальная высота шкафа (минимальная высота шкафа под столешницей)	590 (600) мм
Ширина шкафа	560 мм
Глубина шкафа	550 (550) мм
Высота передней стороны прибора	594 мм
Высота задней стороны прибора	576 мм
Ширина передней стороны прибора	595 мм

Ширина задней стороны прибора	559 мм
Глубина прибора	569 мм
Глубина встраивания прибора	548 мм
Глубина с открытой дверцей	1022 мм
Минимальный размер отверстия для вентиляции. Отверстие сзади в нижней части	560x20 мм
Длина кабеля электропитания. Кабель находится в правом углу сзади	1500 мм
Винты крепления	4x25 мм

2.2 Подключение к электросети

ВНИМАНИЕ!

Существует риск пожара и поражения электрическим током.

- Все электрические подключения должны производиться квалифицированным электриком.
- Прибор должен быть заземлен.
- Убедитесь, что параметры, указанные на табличке с техническими данными, соответствуют характеристикам электросети.
- Включайте прибор только в правильно установленную электрическую розетку с контактом заземления.
- Не пользуйтесь тройниками и удлинителями.
- Следите за тем, чтобы не повредить вилку сетевого шнура и сетевой кабель. В случае необходимости замены сетевого шнура обратитесь в наш авторизованный сервисный центр.
- Не допускайте контакта сетевых кабелей или их приближения к дверце

- прибора или нише под прибором, особенно если дверца сильно нагрета.
- Детали, защищающие токоведущие или изолированные части прибора, должны быть закреплены так, чтобы их было невозможно удалить без специальных инструментов.
 - Вставляйте вилку сетевого кабеля в розетку только в конце установки прибора. Убедитесь, что после установки прибора к вилке сетевого шнура есть свободный доступ.
 - Не подключайте прибор к розетке электропитания, если она плохо закреплена или если вилка неплотно входит в розетку.
 - Для отключения прибора от электросети не тяните за кабель электропитания. Всегда беритесь за вилку сетевого шнура.
 - Следует использовать подходящие размыкающие устройства: автоматические выключатели, предохранители (резьбовые плавкие предохранители следует выкручивать из гнезда), УЗО и контакторы.
 - Прибор должен быть подключен к электросети через устройство для изоляции, позволяющее отсоединять от сети все контакты. Устройство для изоляции должно обеспечивать зазор между разомкнутыми контактами не менее 3 мм.
 - Перед тем, как вставить вилку прибора в розетку электропитания, полностью закройте дверцу прибора.
 - Данный прибор поставляется с сетевым шнуром и вилкой.

Типы кабелей, пригодные для установки или замены в Европе:

H07 RN-F, H05 RN-F, H05 RRF, H05 VV-F, H05 V2V2-F (T90), H05 BB-F

При выборе сечения кабеля используйте значение полной мощности (см. табличку с техническими данными). Также можно обратиться к таблице:

Общая мощность (Вт)	Сечение кабеля (мм ²)
максимум 1380	3x0.75

Общая мощность (Вт)	Сечение кабеля (мм ²)
максимум 2300	3x1
максимум 3680	3x1.5

Провод заземления (желто-зеленого цвета) должен быть на 2 см длиннее проводов фазы и нейтрали (коричневый и синий провода).

2.3 Использование

ВНИМАНИЕ!

Существует риск травмы, ожога и поражения электрическим током или взрыва.

- Не вносите изменения в конструкцию данного прибора.
- Убедитесь, что вентиляционные отверстия не заблокированы.
- Не оставляйте прибор без присмотра во время его работы.
- Выключайте прибор после каждого использования.
- Соблюдайте осторожность при открывании дверцы прибора во время его работы. Может произойти выброс горячего воздуха.
- При использовании прибора не касайтесь его мокрыми руками. Не касайтесь прибора, если на него попала вода.
- Не надавливайте на открытую дверцу.
- Не используйте прибор как столешницу или подставку для каких-либо предметов.
- Открывайте дверцу прибора, соблюдая осторожность. Использование спиртосодержащих ингредиентов может привести к образованию спиртовых паров в воздухе.
- Не допускайте контакта искр или открытого пламени с прибором при открывании дверцы.
- Не ставьте на прибор или рядом с ним легковоспламеняющиеся материалы или пропитанные ими предметы.

ВНИМАНИЕ!

Существует риск повреждения прибора.

- Для предупреждения повреждения и изменения цвета эмали.
 - Не кладите в прибор посуду и другие предметы непосредственно на дно.
 - Не кладите непосредственно на дно прибора алюминиевую фольгу.
 - Не заливайте воду непосредственно в горячий прибор.
 - Не храните влажную посуду и еду в приборе после окончания приготовления.
 - Соблюдайте осторожность при снятии или установке аксессуаров.
- Изменение цвета эмали или нержавеющей стали не влияет на эффективность работы прибора.
- Для приготовления кондитерских изделий и выпечки, содержащих большое количество влаги, используйте глубокий эмалированный противень. Фруктовые соки оставляют пятна, которые сложно удалить.
- Всегда готовьте при закрытой дверце прибора.
- В случае установки прибора за мебельной панелью (например, дверцей) позаботьтесь о том, чтобы во время работы прибора дверца ни в коем случае не оказывалась закрытой. Тепло и влага, образующиеся за закрытой дверцей или мебельной панелью, могут привести к последующему повреждению прибора, места его установки или пола. Не закрывайте дверцу мебели до полного остывания прибора после использования.

2.4 Уход и чистка

ВНИМАНИЕ!

Существует риск получения травмы, возгорания или повреждения прибора.

- Перед выполнением операций по чистке и уходу выключите прибор и

извлеките вилку сетевого шнура из розетки.

- Убедитесь, что прибор остыл. В противном случае стеклянные панели могут треснуть.
- Поврежденные стеклянные панели следует заменять незамедлительно. Обратитесь в авторизованный сервисный центр.
- Соблюдайте осторожность при снятии дверцы с прибора. Дверца – тяжелая!
- Регулярно выполняйте очистку прибора во избежание повреждения покрытия.
- Протрите прибор мягкой влажной тканью. Используйте только нейтральные моющие средства. Не используйте абразивные средства, абразивные губки, растворители или металлические предметы.
- В случае использования спрея для очистки следуйте инструкции по безопасности на его упаковке.

2.5 Пиролитическая очистка

ВНИМАНИЕ!

В режиме пиролитической чистки существует опасность травмы / пожара / выделения химических соединений (паров).

- Перед проведением пиролитической очистки и перед первым разогревом удалите из камеры духового шкафа:
 - остатки пищи, брызги/отложения масла или жира;
 - любые съемные предметы (включая полки, боковые ручки и т. д., поставляемые с прибором), особенно любые антипригарные кастрюли, сковороды, противни, посуду и т. д.
- Внимательно прочитайте все инструкции по пиролитической очистке.
- Не подпускайте детей к прибору в ходе пиролитической очистки. Прибор сильно нагревается, а из передних вентиляционных отверстий выходит горячий воздух.
- Пиролитическая очистка выполняется при высокой температуре, что может приводить к выделению испарений из

остатков пищи и материалов. Поэтому потребителям рекомендуется:

- обеспечить хорошую вентиляцию во время и после пиролизической очистки.
- обеспечивают хорошую вентиляцию во время и после первоначального предварительного разогрева.
- Во избежание повреждения стеклянных панелей во время и после пиролизической очистки не допускайте попадания воды на дверцу духового шкафа.
- Как указано выше, испарения всех пиролизических духовых шкафов/ остатков пищи не представляют опасности для человека, включая детей, и лиц, страдающих какими-либо заболеваниями.
- Держите домашних животных вдали от прибора во время и после пиролизической очистки и предварительного разогрева. Небольшие домашние животные (особенно птицы и рептилии) могут быть очень чувствительны к перепадам температуры и выделяемым парам.
- Высокая температура в ходе пиролизической очистки духовых шкафов с функцией пиролизической очистки может стать причиной повреждения антипригарных покрытий кастрюль, сковород, противней, кухонных принадлежностей и т. д., а также превратить их в источники вредных испарений.

2.6 Внутреннее освещение

ВНИМАНИЕ!

Существует опасность поражения электрическим током.

- О лампах внутри прибора и лампах, продаваемых отдельно в качестве запасных частей: данные лампы рассчитаны на работу в бытовых приборах в исключительно сложных температурных, вибрационных и влажностных условиях или предназначены для передачи информации о рабочем состоянии прибора. Они не предназначены для использования в других приборах и не подходят для освещения бытовых помещений.
- Данный продукт содержит источник света класса энергоэффективности G.
- Используйте только лампы той же спецификации.

2.7 Сервис

- Для ремонта прибора обратитесь в авторизованный сервисный центр.
- Используйте только оригинальные запасные части.

2.8 Утилизация

ВНИМАНИЕ!

Существует опасность получения травм или удушья.

- Для получения информации о надлежащей утилизации прибора обратитесь в местные муниципальные органы власти.
- Отключите прибор от сети электропитания.
- Обрежьте кабель электропитания как можно ближе к прибору и утилизируйте его.
- Удалите защелку дверцы, чтобы дети или домашние животные не оказались заблокированными в приборе.

3. УСТАНОВКА

ВНИМАНИЕ!

См. главы, содержащие Сведения по технике безопасности.

3.1 Встраивание



www.youtube.com/electrolux
www.youtube.com/aeg

How to install your AEG/Electrolux
Oven - Column installation 

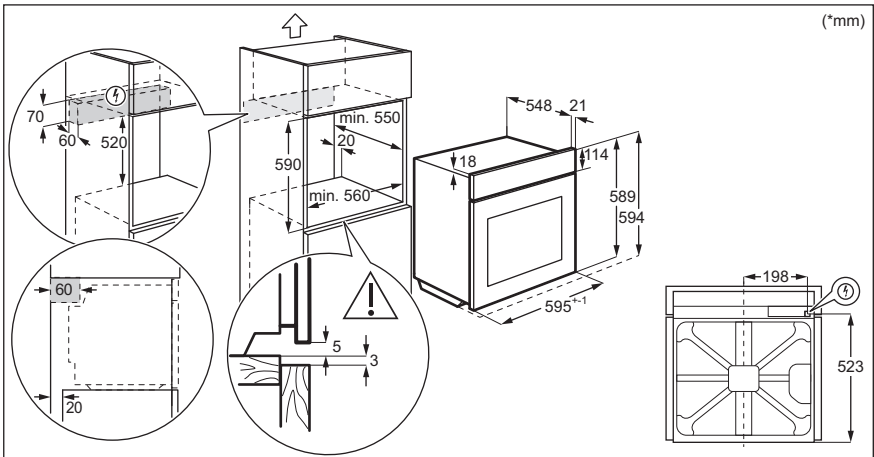
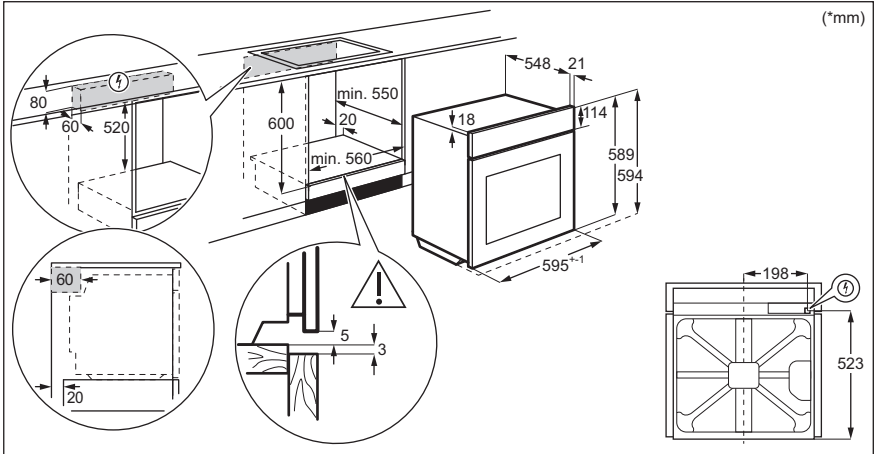

3.2 Крепление духового шкафа к кухонной мебели

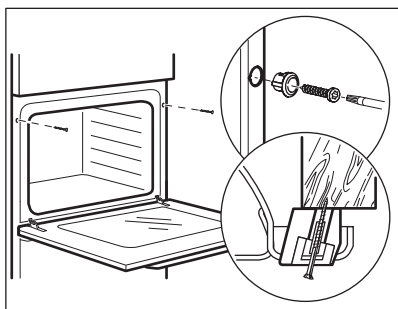

4. ОПИСАНИЕ ПРИБОРА

4.1 Общий обзор

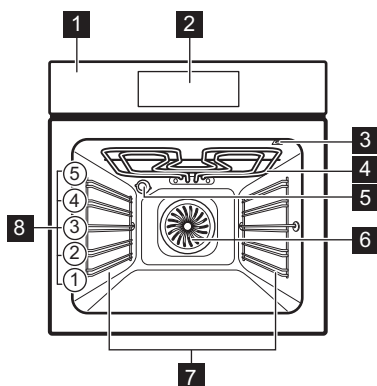

- 1 Панель управления
- 2 Электронный программатор
- 3 Гнездо для подключения термощупа
- 4 Нагревательный элемент
- 5 Лампа освещения
- 6 Вентилятор
- 7 Съёмная опора противня
- 8 Положения противня

4.2 Аксессуары

- **Решетка**
Для использования с посудой, формами для выпечки, а также при приготовлении жаркого.
- **Эмалированный противень**
Для приготовления кондитерских изделий и печенья.
- **Глубокий эмалированный противень для гриля**

Для выпекания и приготовления жаркого, а также в качестве поддона для сбора жира.

- **Термощуп**
Для измерения степени готовности блюда.
- **Телескопические направляющие**
Телескопические направляющие облегчают установку и снятие полок.

5. ПАНЕЛЬ УПРАВЛЕНИЯ

5.1 Общий вид панели управления

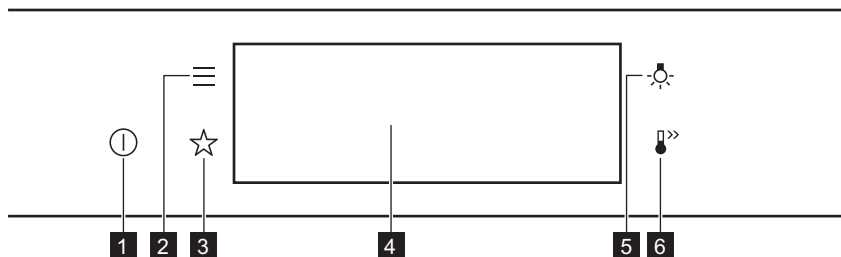

1	Вкл / Выкл	Нажмите и удерживайте для включения и выключения прибора.
2	Меню	Содержит список функций прибора.
3	Любимые программы	Список любимых настроек.
4	Дисплей	Отображение текущих настроек прибора.
5	Выключатель лампы	Включение и выключение лампы освещения.
6	Быстрый прогрев	Включение и выключение режима: Быстрый прогрев.



Нажимайте кнопку

Коснитесь поверхности кончиком пальца.



Переместите

Проведите кончиком пальца по поверхности.



Нажмите и удерживайте

Коснитесь поверхности и удерживайте 3 секунды.

5.2 Дисплей

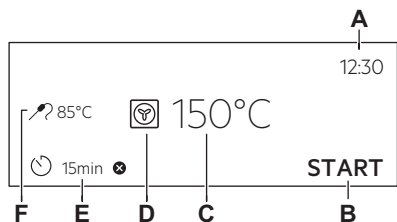

- Дисплей с набором кнопок.
- A. Установка Времени Суток
 - B. ПУСК / СТОП
 - C. температура
 - D. Режимы нагрева
 - E. Таймер
 - F. Термощуп (только в ряде моделей)

Индикаторы, отображаемые на дисплее

Основные индикаторы – навигация по дисплею.



Подтверждение выбора / параметра настройки.



Возврат на один уровень в меню.



Отмена последнего действия.



Включение и выключение опций.

Индикаторы функций Звуковой сигнал. — по истечении времени приготовления выдается сигнал.



Функция включена.



Функция включена.
Приготовление автоматически прекращается.



Звуковая сигнализация отключена.

Индикаторы таймеров



Установка функции: Отложенный запуск.



Отмена настройки.

6. ПЕРЕД ПЕРВЫМ ИСПОЛЬЗОВАНИЕМ



ВНИМАНИЕ!

См. главы, содержащие Сведения по технике безопасности.

6.1 Первоначальная очистка

Шаг 1	Шаг 2	Шаг 3
Извлеките все принадлежности и съемные направляющие для противней из прибора.	Используйте только ткань из микрофибры, смоченную в теплой воде с добавлением мягкого моющего средства, для очистки прибора и принадлежностей.	Поместите в прибор все принадлежности и установите съемные направляющие для противней.

6.2 Первое подключение

После первого подключения на дисплее отображается приветственное сообщение.

Необходимо настроить: Выбрать Язык, Яркость Дисплея, Тоны Кнопок, Громкость сигнала, Установка Времени Суток.

6.3 Первый разогрев

Перед первым использованием пустой духовой шкаф следует предварительно разогреть.

Шаг 1	Извлеките все принадлежности и съемные направляющие для противней из духового шкафа.
-------	--

Шаг 2 Установите максимальную температуру для режима: 
Дайте духовому шкафу поработать 1 ч.

Шаг 3 Установите максимальную температуру для режима: 
Дайте духовому шкафу поработать 15 мин.

 Во время предварительного разогрева из духового шкафа могут исходить неприятные запахи или дым. Обеспечьте надлежащую вентиляцию помещения.

7. ЕЖЕДНЕВНОЕ ИСПОЛЬЗОВАНИЕ

ВНИМАНИЕ!

См. главы, содержащие Сведения по технике безопасности.

7.1 Способ установки: Режимы нагрева

Шаг 1 Включите духовой шкаф. На дисплее отобразится режим нагрева по умолчанию.

Шаг 2 Для входа в подменю нажмите символ режима нагрева .

Шаг 3 Выберите режим нагрева и нажмите: **OK**. На дисплее отображается температура.

Шаг 4 Установ: температура. Нажмите **OK**.

Шаг 5 Нажмите: **START**.
Термощуп — щуп можно подключить в любой момент как до, так и в течение процесса приготовления.

Для выключения режима нагрева нажмите **STOP**.

Шаг 6 Выключите духовой шкаф.

7.2 Способ настройки: Помощь в Приготовлении

Для каждого блюда в данном подменю предусмотрена рекомендованная функция и температура. Эти время и температуру можно изменить.

Для ряда блюд также можно выбрать метод приготовления:

- По весу
- Термощуп

Степень готовности блюда:

- С Кровью или Меньше
- Средняя
- Хорошо Прожаренная или Больше

Шаг 1 Включите духовой шкаф.

Шаг 2 Нажмите .









Шаг 3 Нажмите  . Введите: Помощь в Приготовлении.

Шаг 4 Выберите тип блюда или продукта.









Шаг 5 Нажмите: START .

7.3 Режимы нагрева

СТАНДАРТНЫЕ

Режим нагрева	Применение
 Гриль	Приготовление на гриле тонких продуктов и тостов.
 Турбо-гриль	Жарка крупных кусков мяса или птицы с костями на одном уровне. Приготовление гратенов и обжаривание.
 Горячий воздух	Одновременное выпекание и сушка продуктов максимум на трех уровнях. Установите температуру на 20–40 °C ниже, чем для режима Традиционное приготовление.
 Замороженные продукты	Приготовление полуфабрикатов, например картофеля фри, картофеля по-деревенски (ломтики) или спринг-роллов, с образованием хрустящей корочки.
 Традиционное приготовление	Для выпекания и жарки продуктов на одном уровне.
 Пицца	Выпечка пиццы. Интенсивное подрумянивание и хрустящая нижняя корочка.
 Нижний нагрев	Выпекание пирогов с хрустящей нижней корочкой и консервирование продуктов.
 Хлеб	Используйте данную функцию для приготовления хлеба и булочек, как у очень хороших профессионалов, с блестящей и румяной хрустящей корочкой.
 Подготовка теста	Ускорение поднятия дрожжевого теста. Не допускает высыхания теста и сохраняет его эластичность.

ОСОБЫЕ

Режим нагрева	Применение
 Консервирование	Консервирование овощей (например, маринованных огурцов).
 Высушивание	Сушка нарезанных ломтиками фруктов, овощей и грибов.
 Подогрев Тарелок	Предварительный подогрев тарелок перед подачей на стол.
 Размораживание	Размораживание продуктов (овощей и фруктов). Время размораживания зависит от объема и размера замороженных продуктов.
 Гратен	Для таких блюд, как лазанья или картофельная запеканка. Приготовление запеканок и обжаривание.
 Низкотемпературное приготовление	Приготовление нежного и сочного жаркого.
 Поддержание Тепла	Поддержание блюд в теплом состоянии. Обратите внимание, что при поддержании некоторых блюд в теплом состоянии процесс их приготовления продолжается и продукты теряют влагу. При необходимости блюдо можно закрыть
 Влажная конвекция	Эта функция специально разработана для обеспечения экономии электроэнергии во время приготовления. При использовании этой функции температура внутри прибора может отличаться от заданной температуры. Используется остаточное тепло. Уровень мощности нагрева можно уменьшить. Более подробная информация содержится в главе «Ежедневное использование» с примечаниями к режиму: Влажная конвекция.

7.4 Примечания к режиму: Влажная конвекция

Этот режим использовался для обеспечения соответствия требованиям по энергоэффективности и экологизации (согласно EU 65/2014 и EU 66/2014). Испытания в соответствии с: IEC/EN 60350-1.

Во время приготовления пищи дверца духового шкафа должна быть закрыта, что не прерывается и духовой шкаф работает с максимальной энергоэффективностью.

При использовании данной функции лампа автоматически выключается через 30 секунд.



Инструкции по приготовлению приведены в разделе Влажная конвекция главы «Советы и рекомендации». Общие рекомендации по энергосбережению приведены в разделе «Экономия электроэнергии» главы «Энергосбережение».

8. ФУНКЦИИ ЧАСОВ



8.1 Описание функций часов

Часы	Применение
Время приготовления	Установка продолжительности приготовления. Максимум 23 ч 59 мин.
Завершить действи	Выбор действия по окончании работы таймера.
Отложенный запуск	Для отсрочки времени начала и/или окончания приготовления.
Коррекция Времени	Увеличение заданного времени приготовления.
Напоминание	Установка обратного отсчета. Максимум 23 ч 59 мин. Данная функция не влияет на работу прибора.
Таймер прямого отсчета	Контроль времени работы функции. Можно включить и выключить Таймер прямого отсчета.

8.2 Способ установки: Функции часов

Настройка часов	
Шаг 1	Включите духовой шкаф.
Шаг 2	Нажмите: Установка Времени Суток.
Шаг 3	Установите время. Нажмите OK .
Установка времени приготовления	
Шаг 1	Выберите режим нагрева и задайте температуру.
Шаг 2	Нажмите  .
Шаг 3	Установите время. Нажмите OK .
Выбор опции окончания приготовления	
Шаг 1	Выберите режим нагрева и задайте температуру.
Шаг 2	Нажмите  .
Шаг 3	Задайте время приготовления.
Шаг 4	Нажмите  .
Шаг 5	Нажмите: Завершить действи.
Шаг 6	Выберите требуемое значения параметра: Завершить действи.
Шаг 7	Нажмите: OK . Повторяйте данное действие, пока на дисплее не отобразится главный экран.

Установка отложенного запуска приготовления

- Шаг 1** Выберите режим нагрева и задайте температуру.
- Шаг 2** Нажмите .
- Шаг 3** Задайте время приготовления.
- Шаг 4** Нажмите .
- Шаг 5** Нажмите: Отложенный запуск.
- Шаг 6** Выберите требуемое значение.
- Шаг 7** Нажмите: **OK**. Повторяйте данное действие, пока на дисплее не отобразится главный экран.

Увеличение заданного времени приготовления

Если до окончания времени приготовления остается 10 %, а блюдо не выглядит готовым, можно увеличить время приготовления. Также можно изменить режим нагрева.

Для увеличения времени приготовления нажмите значок **+1min**.

Изменение настроек таймера

- Шаг 1** Нажмите .
- Шаг 2** Задайте значение таймера.
- Шаг 3** Нажмите **OK**.

Заданное время можно изменить во время приготовления в любой момент.

9. ИСПОЛЬЗОВАНИЕ ДОПОЛНИТЕЛЬНЫХ ПРИНАДЛЕЖНОСТЕЙ

ВНИМАНИЕ!

См. главы, содержащие Сведения по технике безопасности.

9.1 Установка принадлежностей

Небольшой выступ наверху повышает безопасность. Выступы также служат

защитой от опрокидывания. Высокий ободок по периметру решетки служит для предотвращения соскальзывания посуды с решетки.

Решетка:

Вставьте решетку между направляющими убедившись, что опоры смотрят вниз.

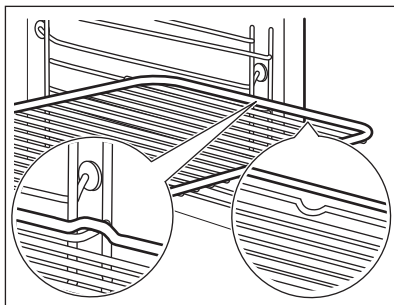

Эмалированный противень / Противень для жарки:

Вставьте противень между направляющими планками духового шкафа.

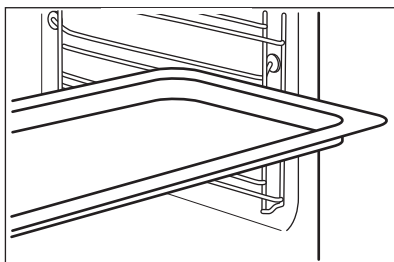

9.2 Термощуп

Термощуп — измеряет температуру внутри продукта. Можно использовать совместно с любым режимом нагрева.

Необходимо установить два значения температуры:



Температура духового шкафа: минимум 120°C.



Температура внутри продукта.

Для получения наилучших результатов:

Ингредиенты должны иметь комнатную температуру.

Не используйте при приготовлении жидких блюд.

Во время приготовления должен оставаться в продукте.

Духовой шкаф рассчитывает примерное окончание времени приготовления. Оно зависит от количества продуктов, выбранного режима нагрева и заданной температуры.

9.3 Применение: Термощуп

Шаг 1 Включите духовой шкаф.

Шаг 2 Задайте режим нагрева и при необходимости температуру духового шкафа.

Шаг 3 Вставьте: Термощуп.

Мясо, птица и рыба

Запеканки

Вставьте наконечник Термощуп в центр куска мяса или рыбы, по возможности выбрав самую толстую его часть. Убедитесь, что как минимум 3/4 Термощуп находится внутри блюда.

Вставьте наконечник Термощуп точно в центре запеканки. Термощуп не должен менять своего положения в блюде во время запекания. Для этого зафиксируйте его при помощи одного из более твердых ингредиентов. Воспользуйтесь краем посуды для запекания. Для фиксации силиконовой ручки Термощуп. Наконечник Термощуп не должен касаться дна посуды для запекания.

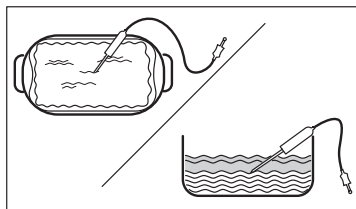
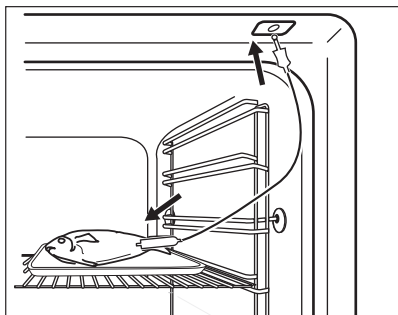

Шаг 4 Вставьте Термощуп в гнездо, расположенное спереди духового шкафа. На дисплее отобразится текущая температура: Термощуп.

Шаг 5 Для установки температуры внутри продукта нажмите .

Шаг 6 Нажмите ● ● ● для выбора нужной опции:

- Звуковой сигнал. – по достижении заданной температуры внутри продукта выдается звуковой сигнал.
- Звуковой сигнал и отключение – по достижении заданной температуры внутри продукта выдается звуковой сигнал и духовой шкаф прекращает работу.

Шаг 7 Выберите опцию и несколько раз нажмите:  для перехода на главный экран.

Шаг 8 Нажмите: **START**.
Когда продукт достигнет заданной температуры, будет выдан сигнал. После этого вы сможете завершить приготовление или продолжить его, доведя продукты до полной прожаренности/пропекания.

Шаг 9 Выньте Термощуп шнур из гнезда и достаньте блюдо из духового шкафа.

 **ВНИМАНИЕ!**

Существует опасность получения ожогов, когда Термощуп становится горячим. Будьте осторожны при извлечении штекера из гнезда и наконечника из продукта.

10. ДОПОЛНИТЕЛЬНЫЕ ФУНКЦИИ

10.1 Сохранение: Любимые программы

В памяти прибора можно сохранить избранные настройки, например: режим нагрева, время приготовления, температуру или функцию очистки. В памяти прибора можно сохранить три избранные настройки.



Шаг 1	Включите прибор.
Шаг 2	Выберите необходимую настройку.
Шаг 3	Нажмите  . Выберите: Любимые программы.
Шаг 4	Выберите: Сохранить текущие настройки.
Шаг 5	Нажмите +, чтобы добавить параметр в список Любимые программы. Нажмите OK.

 — нажмите для сброса настройки.

 — нажмите для отмены выбора настройки.

10.2 Блокировка кнопок



Эта функция предотвращает случайное изменение режима нагрева.

Шаг 1	Включите прибор.
Шаг 2	Настройка режима нагрева.
Шаг 3	 ,  — нажмите одновременно, чтобы включить эту функцию.

Чтобы выключить функцию, повторите шаг 3.

10.3 Автоматическое выключение

В целях безопасности, если режим нагрева включен, а изменение каких-либо настроек пользователем не производится, прибор автоматически выключается через определенное время.

 (°C)	 (ч)
30 - 115	12.5
120 - 195	8.5
200 - 245	5.5

 (°C)	 (ч)
250 - максимум	3

Автоматическое выключение не работает со следующими функциями: Освещение, Термощуп, Окончание, Низкотемпературное приготовление.

10.4 Вентилятор охлаждения

Во время работы прибора вентилятор автоматически включается, чтобы охлаждать поверхности прибора. При выключении прибора вентилятор продолжает работать до тех пор, пока прибор не остынет.

11. ПОЛЕЗНЫЕ СОВЕТЫ





11.1 Рекомендации по приготовлению







Приведенные в таблицах значения температуры и времени приготовления являются ориентировочными. Они зависят от рецепта, а также от качества и количества используемых ингредиентов. Ваш прибор может отличаться характером приготовления выпечки и жаркого от предыдущего. В рекомендациях ниже приводятся рекомендуемые настройки температуры, времени приготовления и положения противней для определенных видов продуктов. Если найти установки для конкретного рецепта не удастся, поищите похожий рецепт.

11.2 Влажная конвекция

Для достижения оптимальных результатов воспользуйтесь рекомендациями, приведенными в таблице ниже.

		 (°C)		 (МИН)
Сладкие булочки, 16 шт.	эмалированный противень или поддон	180	2	20 - 30
Рулеты, 9 шт.	эмалированный противень или поддон	180	2	30 - 40
Пицца, замороз., 0,35 кг	решетка	220	2	10 - 15
Швейцарский рулет	эмалированный противень или поддон	170	2	25 - 35
Шоколадный торт	эмалированный противень или поддон	175	3	25 - 30
Суфле, 6 шт.	керамические формочки на решетке	200	3	25 - 30
Бискв. осн. для откр. пир.	форма для основы флана на решетке	180	2	15 - 25
Бисквитный торт	емкость для диетического приготовления на решетке	170	2	40 - 50
Отварная рыба, 0,3 кг	эмалированный противень или поддон	180	3	20 - 25
Рыба, целиком, 0,2 кг	эмалированный противень или поддон	180	3	25 - 35
Рыбное филе, 0,3 кг	сковорода для пиццы на решетке	180	3	25 - 30
Тушеное мясо, 0,25 кг	эмалированный противень или поддон	200	3	35 - 45

		 (°C)		 (мин)
Шашлык, 0,5 кг	эмалированный противень или поддон	200	3	25 - 30
Печенье, 16 шт.	эмалированный противень или поддон	180	2	20 - 30
Макароны, 24 шт.	эмалированный противень или поддон	180	2	25 - 35
Маффины, 12 шт.	эмалированный противень или поддон	170	2	30 - 40
Несладкие изделия, 20 шт.	эмалированный противень или поддон	180	2	25 - 30
Печенье из песочного теста, 20 шт.	эмалированный противень или поддон	150	2	25 - 35
Тарталетки, 8 шт.	эмалированный противень или поддон	170	2	20 - 30
Овощи, тушеные, 0,4 кг	эмалированный противень или поддон	180	3	35 - 45
Вегетарианский омлет	сковорода для пиццы на решетке	200	3	25 - 30
Овощи по-средиземноморски, 0,7 кг	эмалированный противень или поддон	180	4	25 - 30

11.3 Влажная конвекция — рекомендуемые аксессуары

Используйте темные и неотражающие формы и контейнеры. Они лучше поглощают тепло, чем емкости светлых цветов и отражающая посуда.

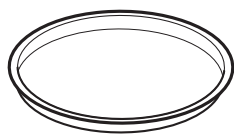

Сковорода для пиццы

Темная, неотражающая
диаметр 28 см

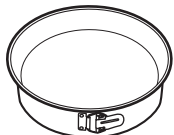

Емкость для запекания

Темная, неотражающая
диаметр 26 см



Горшочки

Керамика
диаметр 8 см, вы-
сота 5 см

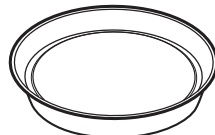







Форма для флана







Темная, неотражающая
диаметр 28 см

11.4 Таблицы приготовления для тестирующих организаций.

Информация для испытательных организаций

Испытания согласно IEC 60350-1.

						
				(°C)	(мин)	
Мелкое печенье (20 шт на противне)	Традиционное приготовление	Эмалированный противень	3	170	20 - 35	-
Мелкое печенье (20 шт на противне)	Горячий воздух	Эмалированный противень	3	150 - 160	20 - 35	-
Мелкое печенье (20 шт на противне)	Горячий воздух	Эмалированный противень	2 и 4	150 - 160	20 - 35	-
Яблочный пирог, две формы Ø20 см	Традиционное приготовление	Решетка	2	180	70 - 90	-
Яблочный пирог, две формы Ø20 см	Горячий воздух	Решетка	2	160	70 - 90	-
Бисквит без жира, форма для выпечки Ø26 см	Традиционное приготовление	Решетка	2	170	40 - 50	Предварительно разогрейте духовой шкаф в течение 10 мин.
Бисквит без жира, форма для выпечки Ø26 см	Горячий воздух	Решетка	2	160	40 - 50	Предварительно разогрейте духовой шкаф в течение 10 мин.
Бисквит без жира, форма для выпечки Ø26 см	Горячий воздух	Решетка	2 и 4	160	40 - 60	Предварительно разогрейте духовой шкаф в течение 10 мин.
Песочное печенье	Горячий воздух	Эмалированный противень	3	140 - 150	20 - 40	-
Песочное печенье	Горячий воздух	Эмалированный противень	2 и 4	140 - 150	25 - 45	-
Песочное печенье	Традиционное приготовление	Эмалированный противень	3	140 - 150	25 - 45	-

				 (°C)	 (мин)	
Тосты, 4–6 шт.	Гриль	Решетка	4	макс.	1 - 5	Предварительно разогрейте духовой шкаф в течение 10 мин.
Бургер с говядиной, 6 штук, 0,6 кг	Гриль	Решетка, поддон для сбора капель	4	макс.	20 - 30	Установите решетку на четвертый уровень и поддон на третий уровень духового шкафа. По истечении половины времени приготовления переверните продукты. Предварительно разогрейте духовой шкаф в течение 10 мин.

12. УХОД И ОЧИСТКА

ВНИМАНИЕ!

См. главы, содержащие Сведения по технике безопасности.

12.1 Примечание по очистке



Чистящие средства

Лицевую поверхность прибора следует протирать только тканью из микрофибры, смоченной в теплой воде с моющим средством.

Для чистки металлических поверхностей используйте чистящее средство.

Очищайте пятна мягким моющим средством.



Ежедневное использование

Внутреннюю камеру необходимо мыть после каждого использования. Накопление жира или других отложений может привести к возгоранию.

Внутри прибора или на стеклянных панелях дверцы прибора может конденсироваться влага. Для уменьшения конденсации прогрейте прибор в течение 10 минут перед началом приготовления. Не держите продукты в приборе дольше 20 минут. После каждого использования камеру следует насухо протирать только тканью из микрофибры.



Аксессуары

Очистите все аксессуары после каждого использования и дайте им высохнуть. Используйте только ткань из микрофибры, смоченную в теплой воде с мягким моющим средством. Не мойте аксессуары в посудомоечной машине.

Не используйте для мытья аксессуаров с антипригарным покрытием абразивные чистящие средства или предметы с острыми краями.

12.2 Снятие: Направляющие для противней

Для очистки духового шкафа извлеките направляющие для противней.

Шаг 1 Выключите духовой шкаф и дайте ему остыть.

Шаг 2 Потяните переднюю часть направляющей для противня в сторону от боковой стенки.

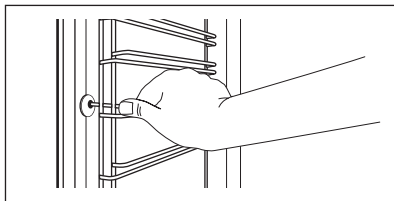

Шаг 3 Вытяните заднюю часть направляющей в сторону от боковой стенки и снимите ее.

Шаг 4 Установка направляющих выполняется в обратном порядке. Удерживающие упоры на телескопических направляющих должны быть обращены вперед.

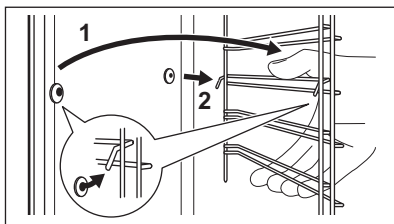

12.3 Применение: Пиролитическая очистка

Прочистите духовой шкаф с использованием Пиролитическая очистка.

⚠ ВНИМАНИЕ!

Существует опасность получения ожогов.

⚠ ПРЕДУПРЕЖДЕНИЕ

Если в той же мебельной нише или шкафу установлены другие приборы, не используйте их одновременно с выполнением данной функции. Это может привести к повреждению духового шкафа.

Перед Пиролитическая очистка:

Выключите духовой шкаф и дайте ему остыть.

Извлеките все принадлежности.

Очистите дно духового шкафа и внутреннее стекло дверцы мягкой тряпкой с теплой водой и мягким моющим средством.

Шаг 1	Шаг 2	Шаг 3
Включите духовой шкаф.	Нажмите:  /Очистка.	Выберите режим очистки.
Опция	Режим очистки	Продолж.
Пиролитическая очистка, короткий	Легкая очистка	1 h

Пиролитическая очистка, нормальн.	Нормальная очистка	1 h 30 min
Пиролитическая очистка, интенсив.	Тщательная очистка	2 h 30 min

i В момент начала процедуры очистки дверца духового шкафа блокируется, а лампа освещения не работает. Вентилятор охлаждения вращается с более высокой скоростью.

Для прекращения очистки до ее завершения нажмите **STOP**.
Не используйте духовой шкаф, пока символ блокировки дверцы не пропадет с дисплея.

По истечении времени очистки:

Выключите духовой шкаф и дайте ему остыть.	Очистите внутреннюю камеру мягкой тряпкой.	Удалите остатки со дна внутренней камеры.
--	--	---

12.4 Напоминание О Чистке

Рекомендуется выполнить очистку при появлении соответствующего напоминания.

Используйте функцию: Пиролитическая очистка.

12.5 Извлечение и установка: Дверца

В дверце духового шкафа имеются три стеклянные панели. Дверца духового шкафа и внутренние стеклянные панели снимаются для чистки. Перед извлечением стеклянных панелей прочитайте инструкцию «Извлечение и установка стеклянных панелей» целиком.

⚠ ПРЕДУПРЕЖДЕНИЕ

Не используйте духовой шкаф без стеклянных панелей.

Шаг 1 Откройте дверцу до конца и возьмитесь за обе петли.

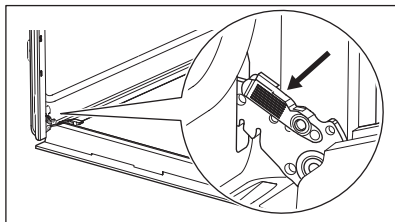

Шаг 2 Поднимите и потяните защелки до щелчка.

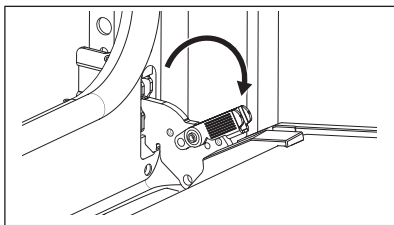

Шаг 3 Прикройте дверцу наполовину, т.е. до первого фиксируемого положения. Затем вытяните дверцу вверх и вперед, чтобы высвободить ее из гнезда.

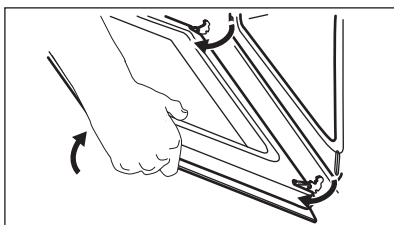

Шаг 4 Положите дверцу на ровную поверхность, подложив под нее мягкую ткань.

Шаг 5 Возьмитесь за дверную планку (В) на верхней кромке дверцы с двух сторон и нажмите внутрь, чтобы освободить защелку.

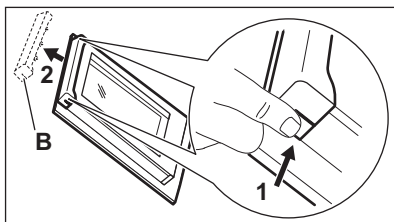

Шаг 6 Чтобы снять дверную планку, потяните ее вперед.

Шаг 7 Удерживая стеклянные панели дверцы за верхний край, осторожно вытащите их по одной. Начните с верхней панели. Убедитесь, что стекло полностью выдвинуто из направляющих.

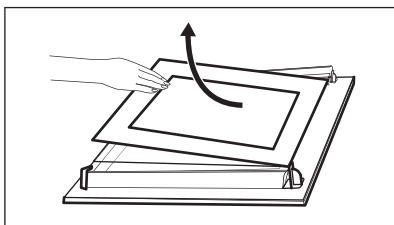

Шаг 8 Вымойте стеклянные панели водой с мылом. Осторожно вытрите стеклянные панели досуха. Не мойте стеклянные панели в посудомоечной машине.

Шаг 9 После очистки установите стеклянные панели в дверцу духового шкафа.

Если дверца установлена правильно, при закрытии защелок раздастся щелчок.

Убедитесь, что стекла (А и В) вставлены в правильном порядке. Проверьте символы / надписи на стеклянной панели; каждая стеклянная панель имеет свою маркировку для упрощения разборки и сборки.

Если установка произведена правильно, рамка дверцы защелкнется.

Убедитесь, что средняя стеклянная панель правильно установлена в соответствующие направляющие.

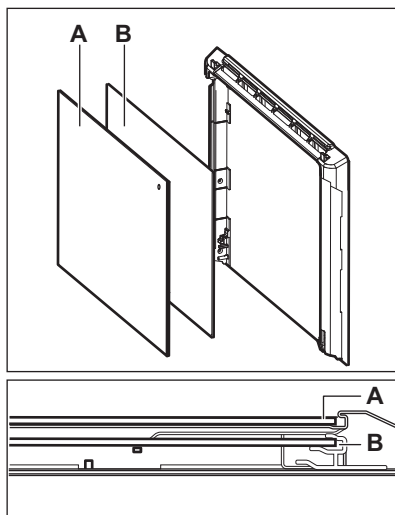

12.6 Замена лампы освещения

ВНИМАНИЕ!

Существует опасность поражения электрическим током.

Лампа может быть горячей.

Всегда держите галогеновую лампу в перчатках или тканью, чтобы не оставить на лампе жировые следы, которые могут выгореть и оставить пятна.

Перед заменой лампы:

Шаг 1	Шаг 2	Шаг 3
Выключите духовой шкаф. Дождитесь остывания духового шкафа.	Отключите духовой шкаф от сети электропитания.	Положите ткань на дно внутренней камеры.

Задняя лампа



Шаг 1	Чтобы снять плафон, поверните его.
Шаг 2	Очистите стеклянную крышку.
Шаг 3	Замените лампу на аналогичную с жаростойкостью 300 °С.
Шаг 4	Установите стеклянную крышку.



13. ПОИСК И УСТРАНЕНИЕ НЕИСПРАВНОСТЕЙ

ВНИМАНИЕ!

См. главы, содержащие Сведения по технике безопасности.

13.1 Что делать, если...

 Прибор не включается или не нагревается	
 Возможная причина	 Способ устранения
Прибор не подключен к электропитанию, или подключение произведено неверно.	Проверьте правильность подключения прибора и наличие напряжения в сети. См. схему подключения.
Не установлено время.	Установите часы, подробности см. в Функции часов главе «Как настроить: Функции часов».
Дверца не закрыта как следует.	Полностью закройте дверцу.
Сработал предохранитель.	Проверьте, не является ли предохранитель причиной неисправности. В случае повторного возникновения неисправности обратитесь к квалифицированному электрику.
Прибор Защита детей включен.	См. главу «Меню», подменю: Опции.

 Компоненты	
 Описание	 Способ устранения
Лампа перегорела.	Замените лампу. Подробнее см. главу «Уход и очистка», раздел «Замена лампы».

Перебои в электропитании всегда прерывают процедуру очистки. Если процедура очистки была прервана в

результате перебоя в электропитании, повторите процедуру очистки.

13.2 Управление: Коды ошибок

В случае ошибки программного обеспечения на дисплее отображается сообщение об ошибке.

В данном разделе вы найдете список неисправностей, с которыми вы сможете справиться самостоятельно.



Код и описание



Способ устранения

C2 — Термощуп находится в камере прибора во время Пиролитическая очистка.

Извлеките Термощуп.

C3 — неплотно закрыта дверца во время Пиролитическая очистка.

Закройте дверцу.

F111 — Термощуп неправильно вставлен в гнездо.

Полностью вставьте штекер Термощуп в гнездо.

F240, F439 - сенсоры дисплея не функционируют надлежащим образом.

Очистите поверхность дисплея. Убедитесь, что на сенсорах не осталось грязи.

F908 - не удается установить соединение между панелью управления и прибором.

Включите и выключите прибор.

13.3 Данные о техническом обслуживании

Если самостоятельно справиться с проблемой не удается, обратитесь в магазин, в котором был приобретен прибор, или в авторизованный сервисный центр.

Данные для сервисных центров находятся на табличке с техническими данными. Табличка с техническими данными находится на передней рамке камеры

прибора. Не удаляйте табличку с техническими данными из внутренней камеры прибора.

Рекомендуем записать их здесь:

Название модели (MOD.)

Продуктовый номер (PNC)

Серийный номер (S.N.)

14. ЭНЕРГЕТИЧЕСКАЯ ЭФФЕКТИВНОСТЬ

14.1 Информация об изделии и лист с информацией об изделии в соответствии с нормами и правилами ЕС по экологизации и энергетической маркировке продукции

Название поставщика	Electrolux
Модель	EOE8P39V 949498474 EOE8P39X 949498473
Индекс энергоэффективности	81.2
Класс энергетической эффективности	A+
Потребление энергии в стандартном режиме (E _{Celectric cavity})	0.93 кВт·ч/цикл
Потребление энергии в режиме с принудительной циркуляцией воздуха, если имеется (E _{Celectric cavity})	0.69 кВт·ч/цикл
Количество камер	1
Источник нагрева	Электричество
Объём камеры (V)	72 л

Тип духового шкафа	Встроенный духовой шкаф	
Масса (М)	ЕОЕ8Р39V	32.0 кг
	ЕОЕ8Р39X	31.9 кг

IEC/EN 60350-1 — Бытовые электрические приборы для приготовления пищи — Часть 1: Серии, духовые шкафы, пароварки и грили - Методы определения показателей.

14.2 Экономия электроэнергии



Данный прибор имеет функции для экономии электроэнергии во время приготовления.

Позаботьтесь о том, чтобы дверца во время работы прибора была плотно закрыта. Во время приготовления не открывайте дверцу прибора слишком часто. Следите за чистотой уплотнителя дверцы и за тем, чтобы он был как следует закреплен на своем месте.

Для повышения энергосбережения используйте металлическую посуду.

При возможности не производите предварительный разогрев прибора перед приготовлением.

Во время приготовления нескольких блюд за раз сводите перерывы между выпечкой/жаркой к минимуму.

Приготовление с использованием вентилятора

По возможности выбирайте функции приготовления, в которых используется вентилятор, чтобы сберечь электроэнергию.

Остаточное тепло

Если программа с Продолж. активирована, а время приготовления превышает 30 минут, нагревательные элементы автоматически выключаются раньше в некоторых функциях прибора.

Вентилятор и лампа освещения продолжают работать. После выключения

прибора на дисплее отображается остаточное тепло. Это тепло можно использовать для поддержания блюд в теплом состоянии.

Если длительность приготовления превышает 30 минут, уменьшите температуру прибора до минимальной за 3-10 минут до окончания приготовления. Продолжится приготовление остаточного тепла внутри прибора.

Используйте остаточное тепло для разогрева других блюд.

Сохранение пищи в теплом состоянии

Для использования остаточного тепла для сохранения пищи в теплом состоянии выбирайте максимально низкое значение температуры и сохраняйте блюдо в тепле. На дисплее будет отображаться индикация остаточного тепла или текущая температура.

Приготовление с выключенной лампой

Выключите лампу на время приготовления. Включайте ее только при необходимости.

Влажная конвекция

Данная функция специально разработана для обеспечения экономии электроэнергии.

При использовании данной функции лампа выключается через 30 секунд. Лампу можно включить снова, но данное действие сократит ожидаемый эффект от экономии электроэнергии.

15. СТРУКТУРА МЕНЮ

15.1 Меню

Элемент меню		Применение
Помощь в Приготовлении		Список автоматических программ.
Очистка		Список программ очистки.
Любимые программы		Список любимых настроек.
Опции		Используется для задания конфигурации прибора.
Настройки	Настройка	Используется для задания конфигурации прибора.
	Сервис	Отображение на дисплее версии и конфигурации программного обеспечения.

15.2 Подменю для: Очистка

Подменю	Применение
Пиролитическая очистка, короткий	Продолжительность: 1 час.
Пиролитическая очистка, нормальн.	Продолжительность: 1 час 40 мин
Пиролитическая очистка, интенсив.	Продолжительность: 1 час.

15.3 Подменю для: Опции

Подменю	Применение
Освещение	Включение и выключение лампы освещения.
Защита детей	Предотвращает случайное включение прибора. Если данная опция выбрана, при включении прибора на дисплее появляется сообщение Защита детей. Чтобы воспользоваться прибором, введите буквы кода в алфавитном порядке. Если эта опция включена, а прибор выключен, дверца прибора блокируется. Доступ к таймеру, режиму удаленного управления и лампе освещения возможен в том числе при включенной опции.
Быстрый прогрев	Уменьшает время разогрева. Данная функция доступна только в ряде режимов прибора.
Напоминание О Чистке	Включение и выключение напоминания.
Индикация Времени	Включение и выключение часов.
Вид электронных часов	Изменение формата индикации времени.

15.4 Подменю для: Настройка

Подменю	Описание
Выбрать Язык	Задаёт язык прибора.
Яркость Дисплея	Выбор яркости дисплея.
Тоны Кнопок	Включение и выключение звукового сопровождения при нажатии сенсорных кнопок. Невозможно отключить звуковое сопровождение для: ①.
Громкость сигнала	Выбор громкости тона кнопок и звуковых сигналов.
Установка Времени Суток	Установка текущей даты и времени.

15.5 Подменю для: Сервис

Подменю	Описание
Деморежим	Код включения / отключения: 2468
Версия ПО (программного обеспечения)	Сведения о версии программного обеспечения.
Заводские Установки	Восстановление заводских установок

16. ПРОЩЕ ПРОСТОГО!

Перед первым использованием необходимо настроить:

Выбрать Язык Яркость Дисплея Тоны Кнопок Громкость сигнала Установка Времени Суток

Ознакомьтесь с основными значками на панели управления и на дисплее:

①
Вкл / Выкл

≡
Меню

☆
Любимые программы

⌚
Таймер

🔑
Термошуп

START /
STOP

Начните пользоваться прибором

Быстрый пуск

Включите прибор и начните готовить, используя значения температуры и времени, заданные в данном режиме по умолчанию.

Шаг 1

Нажмите и удерживайте: ①.

Шаг 2

☐ ... - выберите требуемую функцию.

Шаг 3





Нажмите: START .

Быстрое выключение

Выключение прибора в любое время независимо от содержимого экрана.



① — нажмите и удерживайте , пока прибор не выключится.

Начните приготовление

Шаг 1	Шаг 2	Шаг 3	Шаг 4	Шаг 5
 - нажмите , чтобы включить прибор.	 ... - выберите режим нагрева.	 — установите температуру .	 - нажмите для подтверждения.	 - нажмите, чтобы начать приготовление.

Быстро освоите приготовление

Для быстрого приготовления блюд с настройками по умолчанию воспользуйтесь автоматическими программами:

Помощь в Приготовлении	Шаг 1	Шаг 2	Шаг 3	Шаг 4
	Нажмите:  .	Нажмите:  .	Нажмите:  Помощь в Приготовлении.	Выберите блюдо.

При помощи функций быстрого выполнения задайте время приготовления.

Последний штрих 10%

Используйте функцию «Последний штрих 10%» для добавления времени, когда до окончания приготовления остается 10% времени.

Для увеличения времени приготовления нажмите значок **+1мин.**

17. ОХРАНА ОКРУЖАЮЩЕЙ СРЕДЫ

Материалы с символом  следует сдавать на переработку. Положите упаковку в соответствующие контейнеры для сбора вторичного сырья. Принимая участие в переработке старого электробытового оборудования, Вы помогаете защитить окружающую среду и здоровье человека. Не выбрасывайте

вместе с бытовыми отходами бытовую технику, помеченную символом . Прибор следует доставить в место раздельного накопления и сбора отходов потребления или в пункт сбора использованной бытовой техники для последующей утилизации.

Добро дошли у Electrolux! Хвала што сте изабрали наш уређај.



Прибавите савете за коришћење, брошуре и информације за решавање проблема, сервис и поправку:
www.electrolux.com/support

Задржано право измена.

САДРЖАЈ

1. ИНФОРМАЦИЈЕ О БЕЗБЕДНОСТИ.....	440
2. БЕЗБЕДНОСНА УПУТСТВА.....	442
3. ИНСТАЛАЦИЈА.....	446
4. ОПИС ПРОИЗВОДА.....	448
5. КОМАНДНА ТАБЛА.....	448
6. ПРЕ ПРВЕ УПОТРЕБЕ.....	450
7. СВАКОДНЕВНА УПОТРЕБА.....	450
8. ФУНКЦИЈЕ САТА.....	453
9. КОРИШЋЕЊЕ ПРИБОРА.....	455
10. ДОДАТНЕ ФУНКЦИЈЕ.....	457
11. КОРИСНИ САВЕТИ.....	458
12. НЕГА И ЧИШЋЕЊЕ.....	462
13. РЕШАВАЊЕ ПРОБЛЕМА.....	466
14. ЕНЕРГЕТСКА ЕФИКАСНОСТ.....	468
15. СТРУКТУРА МЕНИЈА.....	469
16. ЛАКО ЈЕ!.....	470
17. ЕКОЛОШКА ПИТАЊА.....	471

1. ⚠ ИНФОРМАЦИЈЕ О БЕЗБЕДНОСТИ

Пре инсталације и коришћења уређаја, пажљиво прочитајте приложено упутство. Произвођач није одговоран за било какве повреде или штету које су резултат неисправне инсталације или употребе. Чувајте упутство за употребу на безбедном и приступачном месту за будуће коришћење.

1.1 Безбедност деце и осетљивих особа

- Овај уређај могу да користе деца старија од 8 година и особе са смањеним физичким, чулним или менталним способностима, као особе којима недостају искуство и знање, уколико им се обезбеди надзор или им се дају упутства у вези са употребом уређаја на безбедан

начин и уколико схватају могуће опасности. Децу млађа од 8 година, као и особе са веома тешким и сложеним инвалидитетом, треба држати даље од уређаја, осим ако су под сталним надзором.

- Децу треба контролисати како се не би играла са уређајем.
- Држите сву амбалажу даље од деце и одложите је на одговарајући начин.
- УПОЗОРЕЊЕ: Уређај и његови доступни делови могу бити врели током коришћења. Држите децу и кућне љубимце даље од уређаја када уређај ради и када се хлади.
- Ако овај апарат има уређај за безбедност деце, треба га активирати.
- Деца не смеју да обављају чишћење и корисничко одржавање уређаја без надзора.

1.2 Опште мере безбедности

- Овај уређај је намењен само за кување.
- Овај уређај је намењен за употребу у једном домаћинству у затвореним просторима.
- Уређај се може користити у канцеларијама, хотелским собама, мотелима, пансионима, сеоским туристичким домаћинствима и сличним објектима за смештај где употреба не би превазилазила (просечан) ниво потрошње по домаћинству.
- Само квалификована особа може да монтира овај уређај и замени кабл.
- Не користите овај уређај пре него што га уградите.
- Искључите уређај из струје пре било каквог одржавања.
- Уколико је кабл за напајање оштећен, њега мора да замени произвођач, одговарајући овлашћени сервисни центар или лица сличне квалификације, како би се избегла електрична опасност.

- **УПОЗОРЕЊЕ:** Уверите се да је уређај искључен пре него што замените сијалицу како бисте избегли могућност да дође до електричног шока.
- **УПОЗОРЕЊЕ:** Уређај и његови доступни делови могу бити врели током коришћења. Треба водити рачуна да се избегне додиривање грејних елемената или унутрашњих површина апарата.
- Када вадите прибор или посуђе из рерне или их стављате у рерну, увек носите заштитне рукавице.
- Користите само температурни сензор (сензор температуре у средини печеног меса) који је препоручен за овај уређај.
- Да бисте уклонили шине које држе решетке, прво повуците предњи део шина, а затим задњи део да бисте их одвојили од бочних зидова. Постављање шина за подршку решетке врши се обрнутим редоследом.
- Немојте користити парочистач за чишћење уређаја.
- Немојте користити груба абразивна средства за чишћење или оштре металне сунђере за чишћење стаклених врата јер они могу изгребати површину због чега може доћи до распрскавања стакла.
- Пре пиролитичког чишћења, уклоните сав прибор из рерне, као и остатке хране или масноће које су просуте/ наталожене унутар уређаја.

2. БЕЗБЕДНОСНА УПУТСТВА

2.1 Монтажа

УПОЗОРЕЊЕ!

Само квалификована особа може да инсталира овај уређај.

- Уклоните комплетну амбалажу.
- Немојте да инсталирате или користите оштећен уређај.
- Придржавајте се упутстава за монтажу које сте добили уз уређај.
- Увек водите рачуна приликом померања уређаја зато што је тежак.

Увек користите заштитне рукавице и затворену обућу.

- Не вуците уређај за ручицу.
- Инсталирајте уређај на сигурно и прикладно место које испуњава захтеве за инсталацију.
- Неопходно је придржавати се минималног растојања од других уређаја и кухињских елемената.
- Пре монтаже уређаја, проверите да ли се врата уређаја отварају без задршке.
- Овај уређај је опремљен системом за електрично хлађење. Мора се

употребљавати са извором електричног напајања.

Минимална висина кухињског елемента (минимална висина елемента испод радне плоче)	590 (600) mm
Ширина кухињског елемента	560 mm
Дубина кухињског елемента	550 (550) mm
Висина предње стране уређаја	594 mm
Висина задње стране уређаја	576 mm
Ширина предње стране уређаја	595 mm
Ширина задње стране уређаја	559 mm
Дубина уређаја	569 mm
Дубина уграђеног уређаја	548 mm
Дубина са отвореним вратима	1022 mm
Минимална величина вентилационог отвора. Отвор постављен на доњој задњој страни	560x20 mm
Дужина кабла за напајање. Кабл је постављен у десном углу са задње стране	1500 mm
Монтажни завртњи	4x25 mm

2.2 Прикључење на електричну мрежу

УПОЗОРЕЊЕ!

Ризик од пожара и струјног удара.

- Сва прикључивања струје треба да обави квалификован електричар.
- Уређај мора да буде уземљен.
- Уверите се да су параметри на плочици са техничким карактеристикама компатибилни са одговарајућим параметрима електричне мреже за напајање.

- Увек користите прописно уграђену утичницу са заштитом од струјног удара.
- Немојте да користите адаптере са више утичница и продужне каблове.
- Проверите да нисте оштетили главно напајање и кабл за напајање. Уколико струјни кабл треба да се замени, то треба да обави наш овлашћени сервисни центар.
- Не дозволите да кабл за напајање додирује или дође близу вратима уређаја или ниши испод уређаја, нарочито када уређај ради или када су врата врела.
- Заштита од удара делова под напоном и изолованих делова мора да се причврсти тако да не може да се уклони без алата.
- Прикључите главни кабл за напајање на зидну утичницу тек на крају инсталације. Водите рачуна да постоји приступ мрежном утикачу након инсталације.
- Ако је зидна утичница лабава, немојте да прикључујете мрежни утикач.
- Не вуците кабл за напајање како бисте искључили уређај. Кабл искључите тако што ћете извући утикач из утичнице.
- Користите само исправне раставне прекидаче: заштитне прекидаче, осигураче (осигураче са навојем треба скинути са носача), аутоматске заштитне прекидаче и контакторе.
- У електричној инсталацији мора постојати раставни прекидач који вам омогућава да искључите све фазе напајања уређаја. Размак између контаката на раставном прекидачу мора да износи најмање 3 mm.
- Потпуно затворите врата на уређају пре него што повежете мрежни утикач у зидну утичницу.
- Уређај се испоручује са струјним утикачем и струјним каблом.

Типови каблова за инсталацију или замену за Европу:

H07 RN-F, H05 RN-F, H05 RRF, H05 VV-F, H05 V2V2-F (T90), H05 BB-F

За пресек кабла погледајте податке о укупној снази на плочици са техничким

карактеристикама: Такође можете погледати и табелу:

Укупна снага (W)	Пресек кабла (mm ²)
максимално 1380	3x0.75
максимално 2300	3x1
максимално 3680	3x1.5

Проводник за уземљење (зелени/жути проводник) мора бити за 2 см дужи од браон проводника за фазу и плавог проводника за нулу.

2.3 Употреба

УПОЗОРЕЊЕ!

Постоји ризик од повређивања, опекотина и струјног удара или експлозије.

- Немојте да мењате спецификацију овог уређаја.
- Водите рачуна да отвори за вентилацију не буду запушени.
- Не остављајте уређај без надзора током рада.
- Уређај треба искључити након сваке употребе.
- Будите опрезни кад отворате врата уређаја док он ради. Може се десити да изађе вreo ваздух.
- Немојте руковати уређајем када су вам мокре руке или када је он у контакту са водом.
- Немојте излагати отворена врата великом оптерећењу.
- Немојте користити уређај као радну површину или простор за одлагање.
- Пажљиво отворите врата уређаја. Коришћење састојака који садрже алкохол може довести до испаравања алкохола и мешања са ваздухом.
- Варнице или отворени пламен не смеју да буду у близини уређаја када отворате врата.
- Запаљиве материје или предмете натопљене запаљивим материјама немојте стављати унутар и поред уређаја или на њега.

УПОЗОРЕЊЕ!

Постоји ризик од оштећења уређаја.

- Да бисте спречили оштећење или губитак боје на емајлираним површинама:
 - Немојте стављати посуђе из рерне или друге предмете у уређају директно на дно.
 - Не стављајте алуминијумску фолију директно на дно унутрашњости уређаја.
 - Немојте сипати воду директно у врућ уређај.
 - Немојте држати у уређају влажно посуђе и храну након завршетка кувања.
 - Будите пажљиви када скидате или постављате прибор.
- Губитак боје на емајлираним површинама или нерђајућем челику не утиче на сам рад уређаја.
- Користите дубоки плех за заливене колаче. Воћни сок може да остави трајне мрље.
- Док спремате јело, врата уређаја треба увек да буду затворена.
- Ако је уређај монтиран иза панела намештаја (нпр. врата), обезбедите да приликом рада врата никада не буду затворена. Иза затвореног панела намештаја могу да се накупе топлота и влага и проузрокују накнадно оштећење уређаја, кућишта или пода. Не затварајте панел намештаја све док се уређај у потпуности не охлади након коришћења.

2.4 Нега и чишћење

УПОЗОРЕЊЕ!

Постоји ризик од повреде, пожара или оштећења уређаја.

- Пре одржавања искључите уређај и извуците струјни утикач из зидне утичнице.
- Проверите да ли је уређај хладан. Постоји ризик да се полуме стаклене плоче.

- Одмах замените стаклене плоче на вратима ако се оштете. Обратите се Овлашћеном сервисном центру.
- Будите пажљиви када скидате врата са уређаја. Врата су тешка!
- Редовно чистите уређај да бисте спречили пропадање површинског материјала.
- Уређај очистите влажном меком крпом. Користите искључиво неутралне детерџенте. Немојте користити абразивне производе, абразивне јастучиће за чишћење, раствараче или металне предмете.
- Уколико користите спреј за рерну, придржавајте се упутстава о безбедности на амбалажи.

2.5 Пиролитичко чишћење

УПОЗОРЕЊЕ!

Ризик од повреде/пожара/хемијске емисије (гасова) у пиролитичком режиму.

- Пре спровођења пиролитичког чишћења и почетног предгревања, из унутрашњости рерне уклоните следеће:
 - све остатке хране, уље или масноће које су присуте/наталожене;
 - све предмете које је могуће уклонити (укључујући полице, бочне шине итд., испоручене с уређајем) нарочито посуде, плехове, тацне, прибор, итд. који имају нелепљиве површине.
- Пажљиво прочитајте сва упутства за пиролитичко чишћење.
- Држите децу подаље од уређаја током пиролитичког чишћења. Уређај постаје вруе и вруе ваздух се ослобађа из предњих отвора за хлађење.
- Операција пиролитичког чишћења одвија се на високој температури, због чега може доћи до ослобађања испарења насталих од остатака хране и материјала од којих је уређај направљен, те стога препоручујемо следеће:
 - обезбедите добру вентилацију током и након пиролитичког чишћења.

- обезбедити добру вентилацију током и након почетног предгревања.
- Немојте просипати или наносити воду на врата пећнице током и након пиролитичког чишћења да не бисте оштетили стаклене плоче.
- Испарења која генеришу све пиролитичке пећнице/остаца кувања описани су као безбедни за људе, укључујући децу или лица са здравственим проблемима.
- Држите кућне љубимце подаље од уређаја током и након пиролитичког чишћења и почетног предгревања. Мали кућни љубимци (нарочито птице и гмизавци) могу бити врло осетљиви на температурне промене и испуштена испарења.
- Нелепљиве површине посуда, плехова, тацни, прибора итд. могу се оштетити услед високих температура током пиролитичког чишћења у свим пиролитичким рернама, а могу бити и извор мањих штетних испарења.

2.6 Унутрашње осветљење

УПОЗОРЕЊЕ!

Ризик од струјног удара.

- Када се ради о сијалицама унутар производа и резервних делова, сијалице које се продају засебно: Ове сијалице су намењене да издрже екстремне физичке услове у кућним апаратима, као што су температура, вибрације, влага, или су намењене да сигнализирају информације о радном стању уређаја. Нису предвиђене за употребу у другим уређајима и нису погодне за осветљавање просторија у домаћинству.
- Овај производ садржи извор светлости чија је класа енергетске ефикасности G.
- Користите само сијалице које имају исту спецификацију.

2.7 Сервисирање

- Ради оправке уређаја обратите се овлашћеном сервисном центру.
- Користите само оригиналне резервне делове.

2.8 Одлагање

⚠ УПОЗОРЕЊЕ!

Опасност од повређивања или гушења.

- Обратите се општинским органима да бисте сазнали како да одложите уређај у отпад.

- Искључите утикач кабла за напајање уређаја из мрежне утичнице.
- Исеците мрежни електрични кабл на месту које је близу уређаја и одложите га.
- Уклоните кваку да бисте спречили да се деца или кућни љубимци заглаве у уређају.

3. ИНСТАЛАЦИЈА

⚠ УПОЗОРЕЊЕ!

Погледајте поглавља о безбедности.

3.1 Уграђивање



www.youtube.com/electrolux
www.youtube.com/aeg

How to install your AEG/Electrolux
Oven - Column installation

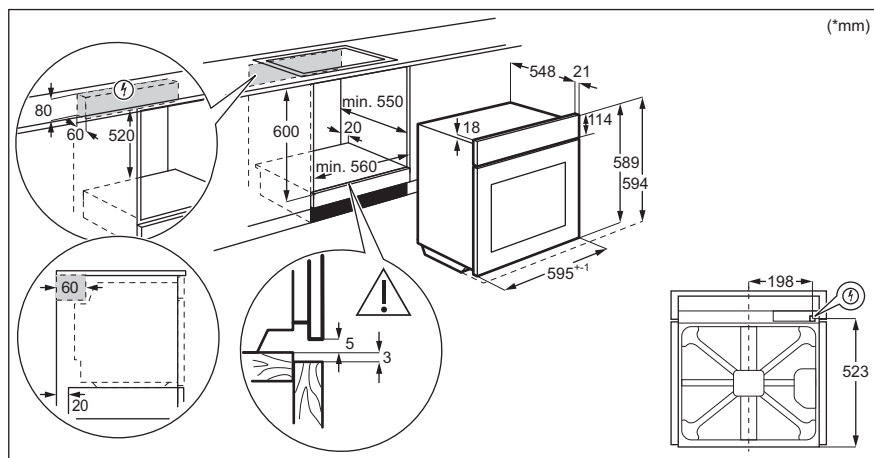

4. ОПИС ПРОИЗВОДА

4.1 Општи приказ

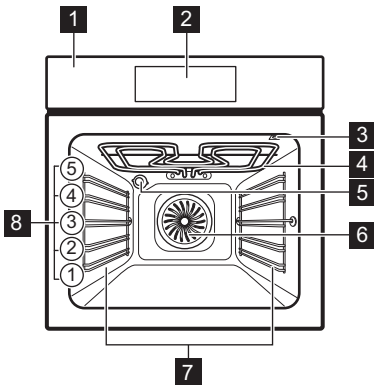

- 1 Командна табла
- 2 Електронски програматор
- 3 Утичница температурног сензора
- 4 Грејни елемент
- 5 Лампа
- 6 Вентилатор
- 7 Носач решетке, покретни
- 8 Положаји решетке

4.2 Прибор

- **Решеткаста полица**
За посуђе за кување, плехове за торте, печење.
- **Плех за печење**
За колаче и кексе.
- **Грил/дубоки тигањ**
За печење теста и меса или као посуда за скупљање масноће.

- **Температурни сензор**
За мерење колико је храна испечена.
- **Телескопске вођице**
Са овим телескопским вођицама можете лакше да постављате и уклањате решетке.

5. КОМАНДНА ТАБЛА

5.1 Преглед командне табле

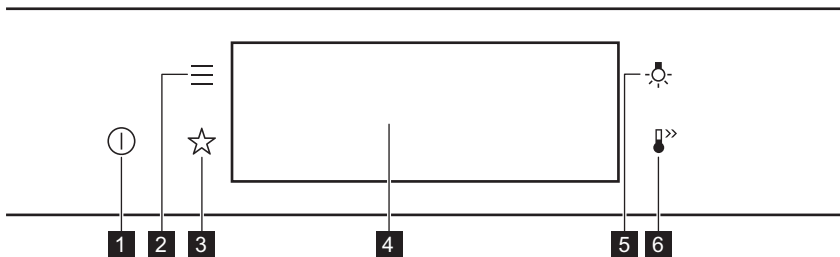

1	Укључено / Искључено	Притисните и задржите да бисте укључили и искључили апарат.
2	Мени	Наводи функције апарата.
3	Омиљена опција	Приказује омиљена подешавања.
4	Дисплеј	Приказује тренутна подешавања уређаја.
5	Прекидач лампице	За укључивање и искључивање лампице.
6	Брзо загревање	За укључивање и искључивање функције: Брзо загревање.



Притисните дугме



Померите



Притисните и задржите

Додирните површину врхом прста. Превуците прстом преко површине. Додирните површину на 3 секунде.

5.2 Дисплеј

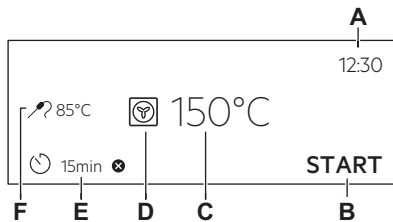

Дисплеј са подешеним кључним функцијама.

- A. Доба дана
- B. СТАРТ/СТОП
- C. Температура
- D. Функције загревања
- E. Тајмер
- F. Температурни Сензор за храну (само изабрани модели)

Индикатори дисплеја

Основни индикатори – за навигацију по дисплеју.

OK

За потврђивање изабране ставке/
подешавања.



За враћање за
један ниво уна-
зад у менију.



За поништавање
последње актив-
ности.



За укључивање и искључива-
ње опција.

Индикатори функције Огласи звучни сигнал – кад истекне подешено време кувања, чује се звучни сигнал.



Функција је укључена.



Функција је укључена.
Кување се аутоматски прекида.



Звук аларма је искључен.

Индикатори времена



Да бисте подесили функцију: Одложено пуштање у погон .



За отказивање подешавања.

6. ПРЕ ПРВЕ УПОТРЕБЕ

УПОЗОРЕЊЕ!

Погледајте поглавља о безбедности.

6.1 Прво чишћење

Корак 1	Корак 2	Корак 3
Уклоните сву додатну опрему и носаче решетке из апарата.	Уређај и додатну опрему очистите само крпом од микрофибера, млаком водом и благим детерџентом.	Вратите додатну опрему и носаче решетке у апарат.



6.2 Прво прикључивање

Дисплеј приказује поруку добродошлице након првог повезивања.

Треба да подесите: Језик, Осветљеност екрана, Звукови тастера, Јачина звучног сигнала, Доба дана.

6.3 Почетно предгревање

Предгрејте пећницу пре прве употребе.

Корак 1	Уклоните сав прибор и носаче решетке из рерне.
Корак 2	Подесите максималну температуру за функцију:  . Оставите пећницу да ради 1 ч.
Корак 3	Подесите максималну температуру за функцију:  . Оставите пећницу да ради 15 мин.



Пећница може да испушта мирис и дим током предгревања. Обезбедите добро проветравање просторије.

7. СВАКОДНЕВНА УПОТРЕБА

УПОЗОРЕЊЕ!

Погледајте поглавља о безбедности.

7.1 Како да подесите: Функције загревања

Корак 1	Укључите рерну. На дисплеју је приказана подразумевана функција загревања.
Корак 2	Притисните симбол функције загревања  да бисте ушли у подмени.
Корак 3	Одаберите функцију загревања и притисните: OK . Дисплеј приказује: температуру.
Корак 4	Подесите температуру. Притисните: OK .
Корак 5	Притисните: START . Температурни Сензор за храну - можете да прикључите сензор у било ком тренутку пре или током кувања.
STOP - притисните да бисте искључили функцију загревања.	
Корак 6	Искључите рерну.

7.2 Како да подесите: Помоћ при припреми хране



Свако јело у овом подменију има препоручену функцију и температуру. Можете да подесите време и температуру.

Приликом кувања неких јела, можете да користите и:

- Аутоматско мерење тежине
- Температурни Сензор за храну

Степен до ког се јело кува:









- Слабо печено или Мање
- Средње
- Реш печено или Више

Корак 1	Укључите рерну.
Корак 2	Притисните:  .
Корак 3	Притисните:  . Унесите: Помоћ при припреми хране.
Корак 4	Изаберите јело или врсту хране.
Корак 5	Притисните: START .



7.3 Функције загревања







СТАНДАРДНО

Функција загревања	Примена
	За гриловање танких комада хране и тостирање хлеба.
Гриловање	

Функција загревања	Примена
	За печење великих комада меса или живине са костима на једној решетки. За спремање гратинираних јела и за запецање.
Турбо гриловање	
	За печење на највише три положаја полице истовремено и сушење хране. Подесите температуру 20–40 °C ниже него за функцију Загревање одозго/одоздо.
Печење уз равни вентилатор	
	За припрему полуспремљене хране, нпр. помфрита, исеченог кромпира или пролећних ролница, тако да буде хрскава.
Смрзнута храна	
	За печење на једном положају решетке.
Загревање одозго/одоздо	
	За печење пице. За интензивно запецање и добијање хрскавог дна.
Функција за пицу	
	За печење колача са хрскавим дном и за конзервисање хране.
Загревање одоздо	
	Користите ову функцију за припрему хлеба и хлебних земички са врло добрим резултатима налик професионалним у погледу хрскавости, боје и сјаја корице.
Печење хлеба	
	За убрзавање дизања квасног теста. Спречава да се површина теста осуши и чува еластичност теста.
Нарастање теста	

ДЕЛИКАТЕСИ

Функција загревања	Примена
	За конзервирање поврћа (нпр. киселих краставаца).
Конзервација	
	За сушење сецканог воћа, поврћа и печурки.
Дехидратација	

Функција загревања	Примена
 Загревање посуђа	За загревање посуђа пре сервирања.
 Одмрзавање	За одмрзавање хране (поврћа и воћа). Време одмрзавања зависи од количине и величине смрзнуте хране.
 Гратинирано	За јела као што су лазање или гратинирани кромпир. За спремање гратинираних јела и за запецање.
 Споро кување	За припремање меког, сочног печења.
 Одржавање топлоте	За одржавање топлоте хране. Имајте у виду да нека јела могу да наставе да се кувају и исушују док се одржавају топлим. Покријте јела ако је потребно
 Влажно печење уз вентилатор	Када користите ову функцију, температура унутар рерне може да се разликује од подешене температуре. Користи се преостала топлота. Снага грејања може да се смањи. За више информација погледајте поглавље „Свакодневна употреба”, Напомене о: Влажно печење уз вентилатор.

7.4 Напомене на:Влажно печење уз вентилатор

Ова функција је коришћена за усклађивање са класом енергетске ефикасности и захтевима екодизајна (у складу са стандардима EU 65/2014 и EU 66/2014). Тестови у складу са: IEC/EN 60350-1.

Врата пећнице треба да буду затворена током кувања како функција не би била прекидана и како би пећница радила на

највишем могућем степену енергетске ефикасности.

Када користите ову функцију, лампица се аутоматски искључује након 30 сек.

За упутства за кување погледајте одељак „Напомене и савети”, Влажно печење уз вентилатор. За опште препоруке у вези са уштедом енергије погледајте одељак „Енергетска ефикасност”, Уштеда енергије.

8. ФУНКЦИЈЕ САТА

8.1 Опис функција сата

Функција сата	Примена
Време кувања	За подешавање дужине кувања. Максимално је 23 ч 59 мин.
Крај активности	За подешавање шта ће се дешавати кад тајмер заврши са одбројавањем.

Функција сата	Примена
Одложено пуштање у погон	За одлагање старта и/или краја кувања.
Додатно време	За продужење времена кувања.
Подсетник	За подешавање одбројавања. Максимално је 23 ч 59 мин. Ова функција не утиче на рад апарата.
Тајмер у току рада	Надгледа колико дуго функција ради. Тајмер у току рада – можете да је укључите и искључите.

8.2 Како да подесите: Функције сата

Како да подесите сат

Корак 1 Укључите рерну.

Корак 2 Притисните: Доба дана.

Корак 3 Подесите тајмер. Притисните: **OK**.

Како да подесите време кувања

Корак 1 Изаберите функцију загревања и подесите температуру.

Корак 2 Притисните: .

Корак 3 Подесите тајмер. Притисните: **OK**.

Како да изаберете опцију за завршетак

Корак 1 Изаберите функцију загревања и подесите температуру.

Корак 2 Притисните: .

Корак 3 За подешавање времена кувања.

Корак 4 Притисните: ● ● ● .

Корак 5 Притисните: Крај активности.

Корак 6 Изаберите жељени: Крај активности.

Корак 7 Притисните: **OK**. Понављајте радњу док се на дисплеју не прикаже главни екран.

Како да одложите почетак кувања

Корак 1 Подесите функцију загревања и температуру.

Корак 2 Притисните: .

Корак 3 За подешавање времена кувања.

Како да одложите почетак кувања

Корак 4 Притисните: ● ● ● .

Корак 5 Притисните: Одложено пуштање у погон.

Корак 6 Изаберите вредност.

Корак 7 Притисните: ОК. Понављајте радњу док се на дисплеју не прикаже главни екран.

Како се продужава времена кувања

Када преостане 10% времена кувања, а храна не изгледа као да ће ускоро бити готова, можете да продужите време кувања. Такође можете да промените функцију загревања.

Притисните **+1min** да бисте продужили време кувања.

Како да промените подешавање тајмера

Корак 1 Притисните: ⏸.

Корак 2 Подесите вредност тајмера.

Корак 3 Притисните: ОК.

Задато време можете да промените у било ком тренутку у току кувања.

9. КОРИШЋЕЊЕ ПРИБОРА

⚠ УПОЗОРЕЊЕ!

Погледајте поглавља о безбедности.

9.1 Убацивање прибора

Мало удубљење са горње стране повећава безбедност. Удубљења такође

спречавају превртање. Уздигнута ивица око полице спречава клизање посуђа на полици.

Решеткаста полица:

Угурајте полицу између вођица на носачу решетке и водите рачуна да ножице буду окренуте надоле.

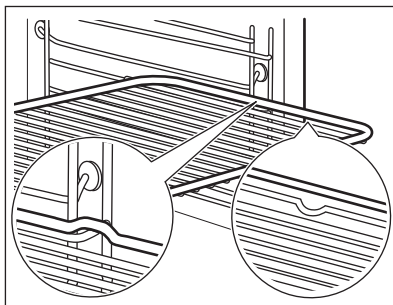

Плех за печење / Дубоки тигањ:

Гурните плех између вођица на носачу решетке.

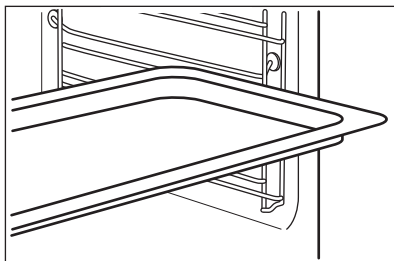

9.2 Температурни Сензор за храну

Температурни Сензор за храну – мери температуру унутар хране. Можете да је користите са сваком функцијом загревања.

Треба да се подесе две температуре:



Температура рерне: минимум 120°C.



Температура у средини.

За најбоље резултате кувања:

Састојци треба да буду на собној температури.

Не користите за течна јела.

Током кувања мора да остане унутар хране.

Рерна израчунава приближно време завршетка печења. Оно зависи од количине хране, подешене функције рерне и температуре.

9.3 Како да користите: Температурни Сензор за храну

Корак 1 Укључите рерну.

Корак 2 Подесите функцију загревања и по потреби температуру рерне.

Корак 3 Поставите: Температурни Сензор за храну.

Месо, живина и риба

Убаците врх Температурни Сензор за храну у центар меса, рибе, ако је могуће у најдебљи део. Водите рачуна да барем 3/4 Температурни Сензор за храну буде унутар јела.

Касерола

Убаците врх Температурни Сензор за храну тачно у центру касероле. Температурни Сензор за храну треба да стоји стабилно на једном месту током печења. Да бисте то постигли, користите чврсте састојке. Користите ивицу посуде за печење као ослонац за силиконску ручицу Температурни Сензор за храну. Врх Температурни Сензор за храну не треба да додирује дно посуде за печење.

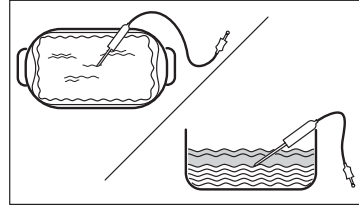
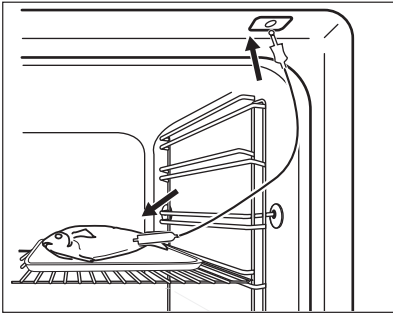

Корак 4 Прикључите Температурни Сензор за храну у утичницу с предње стране пећнице. Дисплеј приказује тренутну температуру: Температурни Сензор за храну.

Корак 5  - притисните да бисте подесили температуру сензора унутар хране.

Корак 6

- ● ● - притисните да бисте подесили жељену опцију:
- Огласи звучни сигнал - када храна достигне подешену температуру, чује се звучни сигнал.
- Огласи звучни сигнал и заустави припрему - када храна достигне подешену температуру, чује се звучни сигнал и рерна престаје са радом.

Корак 7 Изаберите опцију и узаустопно притисните: **OK** да бисте прешли на главни екран.

Корак 8 Притисните: **START** .
Када храна достигне подешену температуру, чује се звучни сигнал. Можете изабрати да претинете или да наставите са кувањем како бисте били сигурни да је храна добро скувана.

Корак 9 Извучите Температурни Сензор за храну утикач из утичнице и извадите јело из пећнице.

 **УПОЗОРЕЊЕ!**

Постоји ризик од опекотина јер Температурни Сензор за храну постаје врело. Будите пажљиви када га искључујете и вадите из јела.

10. ДОДАТНЕ ФУНКЦИЈЕ

10.1 Како да сачувате: Омиљена опција

Можете сачувати омиљена подешавања, као што су функција загревања, време кувања, температура или функција чишћења. Можете да сачувате 3 омиљена подешавања.

Корак 1 Укључите апарат.

Корак 2 Изаберите жељено подешавање.

Корак 3 Притисните:  . Изаберите: Омиљена опција.

Корак 4 Изаберите: Сачувај тренутна подешавања.

Корак 5 Притисните + да бисте додали подешавање у листу: Омиљена опција. Притисните ОК.

 – притисните да бисте поништили подешавање.

 – притисните да бисте отказали подешавање.

10.2 Контролна брава

Ова функција спречава случајну промену функције загревања.

Корак 1 Укључите апарат.



Корак 2 Подесите функцију загревања.



Корак 3   - притисните истовремено ради укључивања функције.

Да бисте искључили функцију, поновите корак 3.

10.3 Аутоматско искључивање

Из безбедносних разлога, ако је функција загревања активна и никаква подешавања нису промењена, уређај ће се аутоматски искључити након одређеног временског периода.

 (°C)	 (ч)
30 - 115	12.5
120 - 195	8.5
200 - 245	5.5

 (°C)	 (ч)
250 - максимално	3

Аутоматско искључивање не функционише са функцијама: Светло, Температурни Сензор за храну, Крај, Споро кување.

10.4 Вентилатор за хлађење

Када апарат ради, вентилатор за хлађење се аутоматски укључује како би хладио површине апарата. Ако искључите апарат, вентилатор за хлађење може да настави да ради док се апарат не охлади.

11. КОРИСНИ САВЕТИ

11.1 Препоруке у вези са печењем







Температура и време кувања наведени у табелама су само оријентациони. Они зависе од рецепата, квалитета и количине употребљених састојака.





Ваш апарат можда пече на другачији начин у односу на уређај који сте раније поседовали. Савети испод приказују препоручена подешавања за температуру, време кувања и положај решетке за одређене врсте хране.

Ако не можете да пронађете подешавања за одређени рецепт, потражите за сличан.

11.2 Влажно печење уз вентилатор

За постизање најбољих резултата, придржавајте се савета наведених у табели у наставку.

		 (°C)		 (МИН)
Слатке земичке, 16 комада	плех за печење или посуда за скупљање масноће	180	2	20 - 30
Ролнице, 9 комада	плех за печење или посуда за скупљање масноће	180	2	30 - 40
Пица, замрзнута, 0,35 kg	решеткаста полица	220	2	10 - 15
Швајцарски ролат	плех за печење или посуда за скупљање масноће	170	2	25 - 35
Брауни колач	плех за печење или посуда за скупљање масноће	175	3	25 - 30
Суфле, 6 комада	керамичке посуде на решеткастој полици	200	3	25 - 30
Корица за флан	плех за флан на решеткастој полици	180	2	15 - 25
Сендвич-торта Викторија	посуда за печење на решеткастој полици	170	2	40 - 50
Поширана риба, 0,3 kg	плех за печење или посуда за скупљање масноће	180	3	20 - 25
Цела риба, 0,2 kg	плех за печење или посуда за скупљање масноће	180	3	25 - 35
Рибљи филети, 0,3 kg	плех за пицу на решеткастој полици	180	3	25 - 30
Поширано месо, 0,25 kg	плех за печење или посуда за скупљање масноће	200	3	35 - 45
Шашлик, 0,5 kg	плех за печење или посуда за скупљање масноће	200	3	25 - 30
Колачи, 16 комада	плех за печење или посуда за скупљање масноће	180	2	20 - 30
Колачи-макарони, 24 комада	плех за печење или посуда за скупљање масноће	180	2	25 - 35
Мафини, 12 комада	плех за печење или посуда за скупљање масноће	170	2	30 - 40
Славо пециво, 20 комада	плех за печење или посуда за скупљање масноће	180	2	25 - 30

		 (°C)		 (мин)
Кекс од сипкавог теста, 20 комада	плех за печење или посуда за скупљање масноће	150	2	25 - 35
Тортице, 8 комада	плех за печење или посуда за скупљање масноће	170	2	20 - 30
Поврће, бланширано, 0,4 kg	плех за печење или посуда за скупљање масноће	180	3	35 - 45
Вегетаријански омлет	плех за пицу на решеткастој полици	200	3	25 - 30
Медитеранско поврће, 0,7 kg	плех за печење или посуда за скупљање масноће	180	4	25 - 30

11.3 Влажно печење уз вентилатор - препоручени прибор







Користите тамне и нерелефтујуће лименке и посуде. Оне бољу апсорбују топлоту него светле боје и рефлектујуће посуде.







			
Плех за пицу	Посуда за печење	Мала посуда за печење	Плех за флан
Таман, нерелефтујући Пречник 28 cm	Таман, нерелефтујући Пречник 26 cm	Керамички Пречник 8 cm, висина 5 cm	Таман, нерелефтујући Пречник 28 cm







11.4 Табеле кувања за институте за тестирање

Информације за институте за тестирање

Тестови према стандарду IEC 60350-1.

				 (°C)	 (мин)	
Ситни колаци, 20 по плеху	Загревање одозго/одоздо	Плех за печење	3	170	20 - 35	-
Ситни колаци, 20 по плеху	Печење уз равни вентилатор	Плех за печење	3	150 - 160	20 - 35	-

						
				(°C)	(мин)	
Ситни колачи, 20 по плеху	Печење уз равни вентилатор	Плех за печење	2 и 4	150 - 160	20 - 35	-
Пита с јабукама, 2 плеха Ø20 cm	Загревање одозго/одоздо	Решеткаста полица	2	180	70 - 90	-
Пита с јабукама, 2 плеха Ø20 cm	Печење уз равни вентилатор	Решеткаста полица	2	160	70 - 90	-
Немасна бисквит торта, калуп за тарту Ø 26 cm	Загревање одозго/одоздо	Решеткаста полица	2	170	40 - 50	Претходно загрејте рерну у трајању од 10 мин.
Немасна бисквит торта, калуп за тарту Ø 26 cm	Печење уз равни вентилатор	Решеткаста полица	2	160	40 - 50	Претходно загрејте рерну у трајању од 10 мин.
Немасна бисквит торта, калуп за тарту Ø 26 cm	Печење уз равни вентилатор	Решеткаста полица	2 и 4	160	40 - 60	Претходно загрејте рерну у трајању од 10 мин.
Шкотски колачић	Печење уз равни вентилатор	Плех за печење	3	140 - 150	20 - 40	-
Шкотски колачић	Печење уз равни вентилатор	Плех за печење	2 и 4	140 - 150	25 - 45	-
Шкотски колачић	Загревање одозго/одоздо	Плех за печење	3	140 - 150	25 - 45	-
Тост, 4–6 комада	Гриловање	Решеткаста полица	4	макс.	1 - 5	Претходно загрејте рерну у трајању од 10 мин.

				 (°C)	 (мин)	
Говеђа пљескавица, 6 комада, 0,6 kg	Гриловање	Решеткаста полица, посуда за скупљање масноће	4	макс.	20 - 30	Ставите решеткасту полицу на четврти ниво и посуду за скупљање масноће на други ниво рерне. Окрените храну на пола печења. Претходно загрејте рерну у трајању од 10 мин.

12. НЕГА И ЧИШЋЕЊЕ

УПОЗОРЕЊЕ!

Погледајте поглавља о безбедности.

12.1 Напомене у вези са чишћењем



Средства за
чишћење

Предњи део уређаја очистите искључиво крпом од микрофибера натопљеном млаком водом и благим детерџентом.

Користите раствор за чишћење металних површина.

Флеке очистите благим детерџентом.



Свакодневна
употреба

Унутрашњост апарата треба чистити након сваке употребе. Нагомилана масноћа или други остаци могу проузроковати пожар.

У апарату или на стакленим плочама на вратима може доћи до кондензовања влаге. Да бисте смањили кондензацију, пустите апарат да ради 10 минута пре кувања. Не чувајте храну у апарату дуже од 20 минута. После сваке употребе, унутрашњост уређаја осушите искључиво крпом од микрофибера.



Прибор

Након сваке употребе, очистите сав пибор и оставите га да се осуши. Користите искључиво крпу од микрофибера са млаком водом и благим детерџентом. Не перите додатну опрему у машини за прање посуђа.

Не чистите додатну опрему са нелепљивом површином абразивним средством за чишћење и оштрим предметима.

12.2 Како да извадите: Носачи решетке

Извадите подршке решетака да бисте очистили рерну.

Корак 1 Искључите рерну и сачекајте да се охлади.

Корак 2 Извуците предњи део подршке решетке из бочног зида.

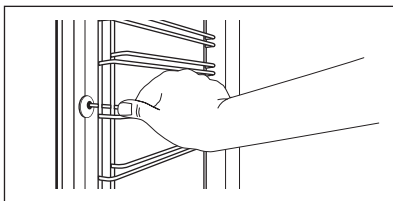

Корак 3 Извуците задњи део подршке решетке из бочног зида и уклоните га.

Корак 4 Постављање шина за подршку решетке врши се обрнутим редоследом. Клинови на телескопским вођицама морају бити окренути ка предњој страни.

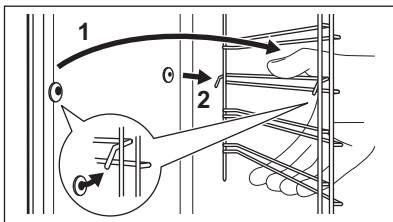

12.3 Како да користите: Пиролитичко чишћење

Очистите печницу користећи Пиролитичко чишћење.

УПОЗОРЕЊЕ!

Постоји ризик од опекотина.

ОПРЕЗ

Ако су други уређаји инсталирани у исти кухињски елемент, не користите их истовремено кад и ову функцију. То може да изазове оштећење рерне.

Пре Пиролитичко чишћење:

Искључите рерну и сачекајте да се охлади.

Уклоните сав прибор.

Очистите дно рерне и унутрашње стакло врата рерне топлем водом и меком крпом.

Корак 1	Корак 2	Корак 3
Укључите рерну.	Притисните:  / Чишћење.	Изаберите режим чишћења.
Опција	Режим чишћења	Трајање
Пиролитичко чишћење, брзо	Благо чишћење	1 h
Пиролитичко чишћење, нормално	Нормално чишћење	1 h 30 min
Пиролитичко чишћење, интензивно	Темељно чишћење	2 h 30 min

 Када чишћење почне, врата рерне се закључавају и лампица се искључује. Вентилатор за хлађење ради већом брзином.

STOP – притисните да зауставите чишћење пре завршетка. Не користите рерну док симбол за закључана врата не нестане са дисплеја.

Када се чишћење заврши:

Искључите рерну и сачекајте да се охлади.

Обришите унутрашњост меком крпом.

Уклоните остатке са дна рерне.

12.4 Подсетник за чишћење

Кад се појави подсетник, препоручује се чишћење.

Користите функцију: Пиролитичко чишћење.

12.5 Како да скинете и монтирате: Врата

Врата пећнице имају три стаклене плоче. Врата пећнице и унутрашње стаклене плоче можете да уклоните да бисте их очистили. Пре него што уклоните стаклене плоче прочитајте цело упутство „Уклањање и постављање врата”.

ОПРЕЗ

Немојте да рерну уређај без стаклених плоча.

Корак 1 Потпуно отворите врата и ухватите обе шарке.

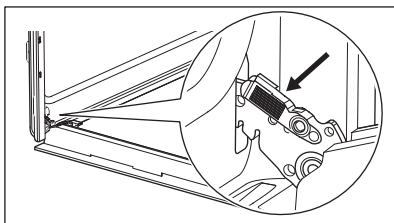

Корак 2 Подигните и повуците бравице док не кликну.

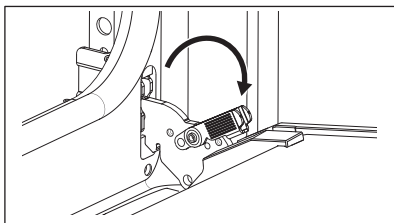

Корак 3 Затворите врата пећнице до пола, до првог отвореног положаја. Затим подигните и повуците да бисте уклонили врата из лежишта.

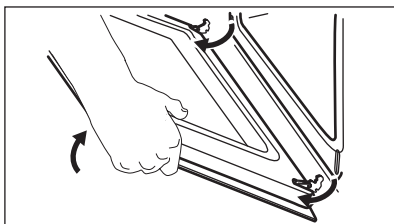

Корак 4 Врата поставите на меку крпу на стабилној површини.

Корак 5 Притисните оквир врата (В) са обе стране горње ивице ка унутра да бисте отпустили стезну заптивку.

Корак 6 Повуците оквир врата напред да бисте га уклонили.

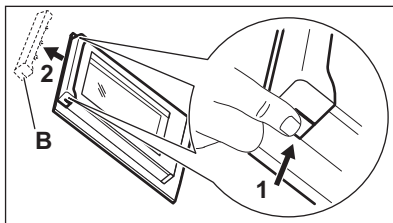

Корак 7 Ухватите стаклене плоче за горњу ивицу и пажљиво извучите једну по једну. Почните од горње плоче. Уверите се да су стаклене плоче исклизнуле до краја из носача.

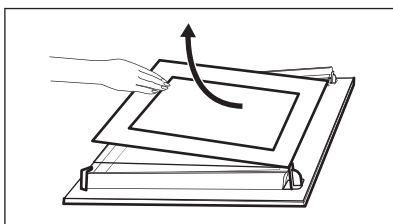

Корак 8 Очистите стаклену плочу водом и сапуницом. Пажљиво осушите стаклене плоче. Не перите стаклене плоче у машини за прање судова.

Корак 9 Након чишћења, угрејте стаклене плоче и врата пећнице.

Ако су врата исправно постављена, чућете клик приликом затварања бравица.

Водите рачуна да стаклене плоче (А и В) вратите одговарајућим редоследом. Потражите симбол / одштампану зону на бочној страни стаклене плоче, јер свака стаклена плоча изгледа другачије да би олакшала демонтажу и монтажу. Када се исправно постави, оквир врата кликне. Проверите да ли сте средњу стаклену плочу правилно поставили на лежишта.

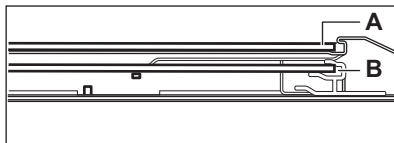
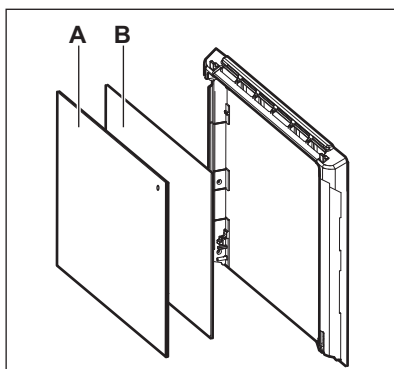

12.6 Како да замените: Лампица

УПОЗОРЕЊЕ!

Ризик од струјног удара.
Лампица може бити врућа.

Халогену лампу увек држите умотану у крпу како бисте спречили сагоревање остатака масноће на лампи.

Пре замене лампице:

Корак 1	Корак 2	Корак 3
Искључите рерну. Сачекајте да се рерна охлади.	Искључите утикач кабла за напајање рерне из мрежне утичнице.	Дно унутрашњости рерне прекријте крпом.

Задња сијалица

Корак 1 Окрените стаклени поклопац да бисте га уклонили.

Корак 2 Очистите стаклени поклопац.

Корак 3 Замените сијалицу одговарајућом сијалицом која је отпорна на температуре до 300 °С.

Корак 4 Поставите стаклени поклопац.

13. РЕШАВАЊЕ ПРОБЛЕМА

УПОЗОРЕЊЕ!

Погледајте поглавља о безбедности.

13.1 Шта учинити ако...



Апарат се не укључује или не загрева



Могући узрок

Уређај није прикључен на електрично напајање или није правилно прикључен.

Сат није подешен.

Врата нису правилно затворена.

Осигурач је прегорело.

Уређај Блокада за безбедност деце је укључен.



Решење

Проверите да ли је уређај правилно укључен у струју.
Погледајте електричну шему.

Подесите сат, за детаље погледајте Функције сата поглавље, Како да подесите: Функције сата.

Скроз затворите врата.

Проверите да осигурач није узрок проблема. Уколико се проблем понавља, позовите овлашћеног електричара.

Погледајте одељак „Мени”, подмени за: Опције.



Компоненте



Опис



Решење

Лампица је прегорела.

Замените лампицу, појединости потражите у одељку „Нега и чишћење”, Како заменити: Сијалица.

Прекид напајања увек прекида чишћење.
Поновите чишћење ако је прекинуто због
нестанка струје.

13.2 Како да поступате у случају: Шифре грешке

Када дође до софтверске грешке, на дисплеју се приказује порука о грешци.

У овом одељку наћи ћете листу проблема које можете сами да решите.



Шифра и опис



Решење

C2 – Температурни Сензор за храну је у унутрашњости уређаја током рада функције Пиролитичко чишћење .

Извадите Температурни Сензор за храну.

C3 – врата нису у потпуности затворена током рада функције Пиролитичко чишћење .

Затворите врата.

F111 – Температурни Сензор за храну није правилно уметнут у утичницу.

До краја убаците Температурни Сензор за храну хране у утичницу.

F240, F439 - поља осетљива на додир на дисплеју не раде правилно.

Очистите површину дисплеја. Уверите се да нема прљавштине на пољима осетљивим на додир.

F908 - систем апарата не може да се повеже са командном таблом.

Искључите и укључите уређај.

13.3 Подаци о сервисирању

Уколико не можете сами да пронађете решење проблема, обратите се продавцу или овлашћеном сервисном центру.

Подаци потребни сервисном центру налазе се на плочици са техничким карактеристикама. Плочица са техничким карактеристикама налази се на предњој страни оквира унутрашњости апарата. Немојте уклањати плочицу са техничким

карактеристикама из унутрашњости апарата.

Препоручујемо вам да овде запишете податке:

Модел (MOD.)

Број производа (PNC)

Серијски број (S.N.)

14. ЕНЕРГЕТСКА ЕФИКАСНОСТ

14.1 Информације о производу и лист са информацијама о производу у складу са прописима ЕУ о еко-дизајну и означењу енергетске ефикасности

Назив добављача	Electrolux	
Идентификација модела	EOE8P39V 949498474 EOE8P39X 949498473	
Индекс енергетске ефикасности	81.2	
Класа енергетске ефикасности	A+	
Потрошња енергије са стандардним пуњењем, уобичајен режим	0.93 kWh/циклусу	
Потрошња енергије са стандардним пуњењем, режим са форсирањем вентилатора	0.69 kWh/циклусу	
Број шупљина у рерни	1	
Извор топлоте	Електрична струја	
Јачина звука	72 l	
Тип рерне	Уградна рерна	
Маса	EOE8P39V	32.0 kg
	EOE8P39X	31.9 kg

IEC/EN 60350-1 – Електрични уређаји за кување у домаћинству – Део 1: Шпорети, рерне, рерне на пару и грилови – поступци за мерење учинка.

14.2 Уштеда енергије



Овај уређај садржи неке функције које вам помажу да уштедите електричну енергију током свакодневне припреме хране.

Уверите се да су врата апарата затворена када апарат ради. Не отварајте врата апарата сувише често током кувања. Одржавајте заптивку врата чистом и постарајте се да буде добро причвршћена на свом месту.

Користите метално посуђе за кување да бисте повећали уштеду енергије.

Када је то могуће, немојте да загревате пећницу пре кувања.

Правите што краће размаке између печења када истовремено припремате неколико јела.

Кување са вентилатором

Када је могуће, користите функције кувања са вентилатором да бисте уштедели енергију.

Преостала топлота

Ако је активиран програм Трајање, а време кувања је дуже од 30 минута, грејни елементи се аутоматски искључују раније у неким функцијама уређаја.

Вентилатор и лампица настављају да раде. Када искључите апарат, дисплеј приказује преосталу топлоту. Можете да користите ту топлоту како бисте храну одржали топлом.

Када кување траје дуже од 30 мин., смањите температуру апарата на минимум

3–10 минута пре краја кувања. Кување ће се наставити користећи преосталу топлоту у апарату.

Користите преосталу топлоту за загревање друге хране.

Одржавање хране топлотом

Изаберите најниже могуће подешавање температуре да бисте помоћу преостале топлоте одржали топлоту оброка. На дисплеју се приказује индикатор преостале топлоте или температура.

Кување са искљученом лампицом

Искључите лампицу током кувања. Укључите је само када вам је потребна.

Влажно печење уз вентилатор

Функција је предвиђена за уштеду енергије током кувања.

Када користите ову функцију, лампица се аутоматски искључује након 30 сек. Можете поново да упалите лампицу, али ће ова активност смањити очекивану уштеду енергије.

15. СТРУКТУРА МЕНИЈА

15.1 Мени

Ставка у менију	Примена
Помоћ при припреми хране	Приказује аутоматске програме.
Чишћење	Приказује програме чишћења.
Омиљена опција	Приказује омиљена подешавања.
Опције	Користи се за подешавање конфигурације уређаја.
Подешавања	Конфигурација Користи се за подешавање конфигурације уређаја.
	Сервисирање Приказује верзију софтвера и конфигурацију.

15.2 Подмени за: Чишћење

Подмени	Примена
Пиролитичко чишћење, брзо	Трајање: 1 h.
Пиролитичко чишћење, нормално	Трајање: 1 h 30 min.
Пиролитичко чишћење, интензивно	Трајање: 2 h 30 min.

15.3 Подмени за: Опције

Подмени	Примена
Светло	За укључивање и искључивање лампе.
Блокада за безбедност деце	Спречава нехотично активирање апарата. Када је опција укључена, текст Блокада за безбедност деце се појављује на дисплеју када укључите уређај. Да бисте омогућили употребу апарата, изаберите слова шифре по абецедном реду. Када је опција укључена, а уређај искључен, врата уређаја су закључана. Приступ тајмеру, даљинском управљању и лампи је могућ када је опција укључена.
Брзо загревање	Скраћује време загревања. Доступан је само за неке функције апарата.
Подсетник за чишћење	Укључује и искључује подсетник.
Индикатор за време	Укључује и искључује сат.
Изглед дигиталног сата	Мења формат приказа времена.

15.4 Подмени за: Конфигурација

Подмени	Опис
Језик	Подешава језик уређаја.
Осветљеност екрана	Подешава осветљеност дисплеја.
Звукови тастера	Укључује и искључује звук поља осетљивих на додир. Звук није могуће искључити за: ①.
Јачина звучног сигнала	Подешава јачину звукова тастера и сигнала.
Доба дана	Подешава тренутно време и датум.

15.5 Подмени за: Сервисирање

Подмени	Опис
Демо режим рада	Код за активацију/деактивацију: 2468
Верзија софтвера	Информације о верзији софтвера.
Поништи сва подешавања	Враћа на фабричка подешавања.

16. ЛАКО ЈЕ!

Пре прве употребе треба да подесите:

Језик	Осветљеност екрана	Звукови тастера	Јачина звучног сигнала	Доба дана
-------	--------------------	-----------------	------------------------	-----------

Упознајте се са основним иконама на командној табли и дисплеју:

 Укључено/Искључено

 Мени



 Омиљена опција

 Тајмер

 Температурни Сензор за храну



START / STOP

Почните да користите апарат

Брзи почетак		Корак 1	Корак 2	Корак 3
	Укључите апарат и почните да кувате при подразумеваној температури и времену функције.	Притисните и задржите: 	 ... - изаберите жељену функцију.	Притисните: START



Брзо искључивање	Искључите апарат, било који екран или поруку у било ком тренутку.	 - притисните и држите док се апарат не искључи.
-------------------------	---	---

Почните да кувате

Корак 1	Корак 2	Корак 3	Корак 4	Корак 5
 - притисните да укључите уређај.	 ... - изаберите функцију загревања.	 - подесите температуру.	OK - притисните да бисте потврдили.	START - притисните да бисте почели да кувате.

Сазнајте како да брзо кувате

Користите аутоматске програме да, са подразумеваним подешавањима, брзо припремите јело:

Помоћ при припреми хране	Корак 1	Корак 2	Корак 3	Корак 4
	Притисните: 	Притисните: 	Притисните:  Помоћ при припреми хране.	Изаберите јело.

Користите брзе функције за постављање времена кувања

Функција „10% Finish Assist“

Користите функцију „10% Finish Assist“ да бисте додали још времена када преостане 10% времена кувања.

Да бисте продужили време кувања, притисните **+1мин.**

17. ЕКОЛОШКА ПИТАЊА

Рециклирајте материјале са симболом . Паковање одложите у одговарајуће контејнере ради рециклирања. Помозите у заштити животне средине и људског здравља као и у рециклирању отпадног материјала од електронских и електричних

уређаја. Уређаје обележене симболом  немојте бацати заједно са смећем. Производ вратите у локални центар за рециклирање или се обратите општинској канцеларији.

Pozdravljeni pri podjetju Electrolux! Zahvaljujemo se vam, da ste izbrali našo napravo.



Pridobitev nasvetov glede uporabe, brošure, odpravljanje težav, servisne informacije in informacije glede popravil:
www.electrolux.com/support

Pridržujemo si pravico do sprememb.

KAZALO

1. VARNOSTNE INFORMACIJE.....	472
2. VARNOSTNA NAVODILA.....	474
3. NAMESTITEV.....	477
4. OPIS IZDELKA.....	479
5. UPRAVLJALNA PLOŠČA.....	479
6. PRED PRVO UPORABO.....	481
7. VSAKODNEVNA UPORABA.....	481
8. ČASOVNE FUNKCIJE.....	484
9. UPORABA DODATNE OPREME.....	486
10. DODATNE FUNKCIJE.....	488
11. NAMIGI IN NASVETI.....	489
12. VZDRŽEVANJE IN ČIŠČENJE.....	492
13. ODPRAVLJANJE TEŽAV.....	496
14. ENERGIJSKA UČINKOVITOST.....	498
15. STRUKTURA MENIJA.....	499
16. PREPROSTO JE!.....	500
17. SKRB ZA OKOLJE.....	501

1. ⚠ VARNOSTNE INFORMACIJE

Pred namestitvijo in uporabo naprave natančno preberite priložena navodila. Proizvajalec ni odgovoren za poškodbe ali škodo, nastalo zaradi nepravilne namestitve ali uporabe. Navodila vedno shranite na varnem in dostopnem mestu za poznejšo uporabo.

1.1 Varnost otrok in ranljivih oseb

- To napravo lahko otroci od osmega leta naprej ter osebe z zmanjšanimi telesnimi, čutnimi ali razumskimi sposobnostmi ali s pomanjkanjem izkušenj ter znanja uporabljajo le pod nadzorom ali če so dobile ustrezna navodila glede varne uporabe naprave in če se zavedajo nevarnosti, ki obstajajo.

Otroci, mlajši od osem (8) let, ter osebe z visoko stopnjo invalidnosti se ne smejo približevati napravi, če niso pod nenehnim nadzorom.

- Otroci morajo biti pod nadzorom, da se ne igrajo z napravo.
- Vso embalažo hranite zunaj dosega otrok in jo ustrezno zavržite.
- **OPOZORILO:** Naprava in dostopni deli med uporabo postanejo vroči. Med uporabo in hlajenjem naprave naj bo naprava izven dosega otrok in hišnih ljubljencev.
- Če je naprava opremljena z zaščito za otroke, mora biti zaščita vklopljena.
- Otroci ne smejo izvajati čiščenja in uporabniškega vzdrževanja naprave, če ni zagotovljen nadzor.

1.2 Splošna varnost

- Ta naprava je namenjena le kuhanju.
- Ta naprava je namenjena zgolj uporabi v gospodinjstvu v notranjem okolju.
- Ta naprava se lahko uporablja v pisarnah, hotelskih sobah, sobah motelov, kjer nudijo prenočišča z zajtrkom, kmečkih turizmih in drugih podobnih nastanitvenih objektih, kjer takšna uporaba ne presega (povprečnih) ravni domače uporabe.
- Nameščanje naprave in zamenjavo kabla lahko opravi le strokovno usposobljena oseba.
- Ne uporabljajte, preden jo namestite v vgrajeno strukturo.
- Pred vzdrževalnimi deli napravo odklopite iz napajanja.
- Če je napajalni kabel poškodovan, ga mora zamenjati proizvajalec, pooblaščen servisni center ali druga strokovno usposobljena oseba, da se izognete nevarnosti električnega udara.
- **OPOZORILO:** Zagotovite, da je naprava izključena, preden zamenjate žarnico, da preprečite možnost električnega udara.

- **OPOZORILO:** Naprava in dostopni deli med uporabo postanejo vroči. Pazite, da se ne dotaknete grelcev ali površine naprave.
- Vedno si nadenite zaščitne rokavice, ko opremo in pekače jemljete iz ali jih nameščate v pečico.
- Uporabite samo tipalo za jedi (sondo za meso), priporočljivo za to napravo.
- Če želite odstraniti nosilce za rešetke, najprej potegnite sprednji del nosilca rešetke, nato pa še zadnji del, stran od bočnih sten. Nosilce rešetk namestite v obratnem zaporedju.
- Za čiščenje naprave ne uporabljajte parnega čistilnika.
- Za čiščenje steklenih vrat ne uporabljajte grobih čistilnih sredstev ali ostrega kovinskega strgala, da ne poškodujete stekla.
- Pred pirolitičnim čiščenjem iz notranjosti naprave odstranite vso opremo in odvečno razlito olje ali maščobne obloge.

2. VARNOSTNA NAVODILA

2.1 Montaža



OPOZORILO!

To napravo lahko namesti le strokovno usposobljena oseba.

- Odstranite vso embalažo.
- Ne nameščajte ali uporabljajte poškodovane naprave.
- Upoštevajte navodila za namestitvev, priložena napravi.
- Pri premikanju naprave bodite pazljivi, ker je težka. Vedno uporabljajte zaščitne rokavice in priloženo obutev.
- Naprave ne vlecite za ročaj.
- Napravo namestite na varno in primerno mesto, ki ustreza zahtevam za namestitvev.
- Upoštevajte predpisano najmanjšo razdaljo do drugih naprav in enot.
- Pred namestitvijo naprave preverite, ali se vrata neovirano odpirajo.
- Naprava je opremljena z električnim hladilnim sistemom. Za krmiljenje

slednjega je potrebno električno napajanje.

Najmanjša višina omarice (najmanjša višina omarice pod delovno površino)	590 (600) mm
Širina omarice	560 mm
Globina omarice	550 (550) mm
Višina sprednjega dela naprave	594 mm
Višina hrbtnege dela naprave	576 mm
Širina sprednjega dela naprave	595 mm
Širina hrbtnege dela naprave	559 mm
Globina naprave	569 mm
Vgradna globina naprave	548 mm
Globina ob odprtih vratih	1022 mm

Najmanjša velikost prezračevalne odprtine. Odprtina na dnu hrbtni strani	560x20 mm
Dolžina napajalnega kabla. Kabel je v desnem vogalu na hrbtni strani	1500 mm
Pritrdilni vijaki	4x25 mm

2.2 Električne povezave

OPOZORILO!

Nevarnost požara in električnega udara.

- Električno priključitev mora opraviti usposobljen električar.
- Naprava mora biti ozemljena.
- Preverite, ali so parametri s ploščice za tehnične navedbe združljivi z električno napetostjo omrežja.
- Vedno uporabite pravilno nameščeno varnostno vtičnico.
- Ne uporabljajte razdelilnikov in podaljškov.
- Pazite, da ne poškodujete vtiča in kabla. Če je treba kabel zamenjati, mora to storiti osebje pooblaščenega servisnega centra.
- Priključni kabli ne smejo priti v stik ali bližino vrat naprave ali odprtine pod napravo, še posebej, ko naprava deluje ali so vrata vroča.
- Zaščita pred udarom električnega toka izoliranih delov in delov pod električno napetostjo mora biti pritrjena tako, da je ni mogoče odstraniti brez orodja.
- Vtič vtaknite v vtičnico šele ob koncu nameščanja. Poskrbite, da bo vtič dosegljiv tudi po namestitvi.
- Če je omrežna vtičnica zrahljana, ne vtikajte vtiča.
- Ne vlecite za električni priključni kabel, če želite izključiti napravo. Vedno povlecite za vtič.
- Uporabite le prave izolacijske naprave: odklopnike, varovalke (talilne varovalke odvijte iz nosilca), zaščitne naprave na diferenčni tok in kontaktorje.
- Električna napeljava mora imeti izolacijsko napravo, ki omogoča odklop naprave z omrežja na vseh polih. Izolacijska naprava mora imeti med posameznimi kontakti minimalno razdaljo 3 mm.

- Preden vtaknete vtič v vtičnico, povsem zaprite vrata naprave.
- Ta naprava je dobavljena z vtičem in napajalnim kablom.

Vrste kablov, ki so primerni za priključitev ali zamenjavo za Evropo:

H07 RN-F, H05 RN-F, H05 RRF, H05 VV-F, H05 V2V2-F (T90), H05 BB-F

Za presek kabla si oglejte skupno moč na ploščici za tehnične navedbe. Ogledate si lahko tudi preglednico:

Skupna moč (W)	Presek kabla (mm ²)
maksimalno 1380	3x0.75
maksimalno 2300	3x1
maksimalno 3680	3x1.5

Ozemljitveni kabel (zeleni/rumeni kabel) mora biti 2 cm daljši od rjave faze in modrih nevtralnih kablov

2.3 Uporaba

OPOZORILO!

Nevarnost poškodbe, opeklin in električnega udara ali eksplozije.

- Ne spreminjajte specifikacij te naprave.
- Prepričajte se, da prezračevalne odprtine niso ovirane.
- Naprave med delovanjem ne puščajte brez nadzora.
- Po vsaki uporabi izklopite napravo.
- Pri odpiranju vrat naprave, medtem ko je naprava v uporabi, bodite previdni. Lahko pride do izpusta vročega zraka.
- Naprave se ne dotikajte z mokrimi rokami, ali kadar je v stiku z vodo.
- Ne pritiskajte odprtih vrat.
- Naprave ne uporabljajte kot delovno površino ali površino za odlaganje.
- Previdno odprite vrata naprave. Uporaba sestavin z alkoholom lahko povzroči mešanico alkohola in zraka.
- Ne dovolite, da bi iskre ali odprti plameni prišli v stik z napravo, ko odprete vrata.
- Ne postavljajte vnetljivih izdelkov ali predmetov, ki so prepojeni z vnetljivimi izdelki, v napravo, blizu nje ali nanjo.

OPOZORILO!

Obstaja nevarnost škode na napravi.

- Za preprečevanje poškodb ali razbarvanja emajla:
 - Ne smete postaviti pekačev ali drugih predmetov neposredno na dno naprave.
 - Ne smete postaviti aluminijaste folije neposredno na dno naprave.
 - Ne smete postaviti vode neposredno v vročo napravo.
 - Ne smete hraniti vlažnih jedi in hrane v napravi, potem ko nehate kuhati.
 - Pri odstranjevanju ali nameščanju opreme bodite previdni.
- Sprememba barve emajla ali nerjavnega jekla ne vpliva na zmogljivost naprave.
- Za vlažno pecivo uporabite globok pekač. Sadni sokovi povzročijo madeže, ki so lahko trajni.
- Vedno kuhajte z zaprtimi vrati naprave.
- Če napravo namestite za ploščo pohoščenega elementa (npr. vrata), poskrbite, da vrata med delovanjem naprave ne bodo nikoli zaprta. Za zaprto ploščo pohoščenega elementa se lahko nakopičita toplota in vlaga ter povzročita nadaljnje poškodbe naprave, ohišja ali tal. Plošče omarice ne zapirajte, dokler se po uporabi naprava popolnoma ne ohladi.

2.4 Vzdrževanje in čiščenje

OPOZORILO!

Nevarnost telesnih poškodb, požara ali škode na napravi.

- Pred vzdrževanjem izklopite napravo in iztaknite vtič iz glavne vtičnice.
- Prepričajte se, da je naprava hladna.
- Vroče steklene plošče lahko počijo.
- Ko se steklene plošče v vratih poškodujejo, jih takoj zamenjajte. Obrnite se na pooblaščen servisni center.
- Ob odstranjevanju vrat z naprave bodite previdni. Vrata so težka!
- Napravo redno čistite, da preprečite nabiranje umazanije in poškodbo površine materiala.

- Očistite napravo z vlažno mehko krpo. Uporablajte samo nevtralna čistilna sredstva. Za čiščenje ne uporabljajte abrazivnih čistil, grobih gobic, topil ali kovinskih predmetov.
- Če uporabljate razpršilo za čiščenje pečice, upoštevajte varnostna navodila z embalaže.

2.5 Pirolitično čiščenje

OPOZORILO!

Nevarnost poškodb/Požara/Kemičnih emisij (hlapov) v načinu Piroлиза.

- Pred izvedbo pirolitičnega čiščenja in začetnega segrevanja pred uporabo iz notranjosti pečice odstranite:
 - vse ostanke hrane, razlito olje ali maščobne obloge.
 - vsi odstranljivi predmeti (vključno s policami, stranskimi nosilci itd., ki so priloženi napravi), še posebej lonci s prevleko proti prijemanju, ponve, pekači, pripomočki itd.
- Skrbno preberite vsa navodila za pirolitično čiščenje.
- Med pirolitičnim čiščenjem naj se otroci ne zadržujejo v bližini naprave. Naprava postane zelo vroča, iz sprednjih hladilnih rež pa se sprošča vroč zrak.
- Ker je pirolitično čiščenje visokotemperaturni postopek, ki lahko sprošča hlapce iz ostankov kuhanja in materialov, iz katerih je naprava izdelana, potrošnikom priporočamo, da:
 - zagotovite dobro prezračevanje med vsakim pirolitičnim čiščenjem in po njem.
 - zagotovite dobro prezračevanje med in po začetnem predgrevanju.
- Med in po pirolitičnem čiščenju ne polijte ali nalivajte vode na vrata pečice, da ne poškodujete steklenih plošč.
- Hlapi, ki se sproščajo iz pirolitičnih pečic/ostankov hrane, kot je opisano, niso škodljivi za ljudi, vključno z otroki ali osebami z zdravstvenimi težavami.
- Med pirolitičnim čiščenjem in začetnim predgrevanjem ter po tem poskrbite, da se hišni ljubljenci ne zadržujejo v bližini naprave. Majhni hišni ljubljenci (še posebej ptice in plazilci) so lahko zelo

občutljivi na temperaturne spremembe in izpust hlapov.

- Visokotemperaturno pirolitično čiščenje vseh pirolitičnih pečic lahko poškoduje površine s prevleko proti prijemanju na loncih, ponvah, pekačih, podstavkih, kuhinjskih posodah in podobno, in je lahko tudi vir nizke emisije škodljivih hlapov.

2.6 Notranja osvetlitev

OPOZORILO!

Nevarnost električnega udara.

- O žarnicah v izdelku in nadomestnih žarnicah, ki se prodajajo ločeno: Te žarnice so zasnovane za ekstremne pogoje v gospodinjskih aparatih, kot so izjemne temperature, vibracije in vlažnosti, ali za sporočanje informacij o delovanju aparata. Niso namenjene za uporabo drugje in niso primerne za sobno razsvetljavo v gospodinjstvu

- Ta izdelek vsebuje svetlobni vir razreda energijske učinkovitosti G.
- Uporabite le žarnice z istimi specifikacijami.

2.7 Servis

- Za popravilo naprave se obrnite na pooblaščen servisni center.
- Uporabite samo originalne rezervne dele.

2.8 Odlaganje

OPOZORILO!

Nevarnost poškodbe ali zadužitve.

- Za informacije o pravilnem odlaganju naprave se obrnite na občinsko upravo.
- Napravo izključite iz napajanja.
- Odrežite električni priključni kabel tik ob napravi in napravo zavrzite.
- Odstranite zapah in na ta način preprečite, da bi se otroci, ali živali ujeli v napravo.

3. NAMESTITEV

OPOZORILO!

Oglejte si poglavja o varnosti.

3.1 Vgradnja



www.youtube.com/electrolux
www.youtube.com/aeg

How to install your AEG/Electrolux
Oven - Column installation



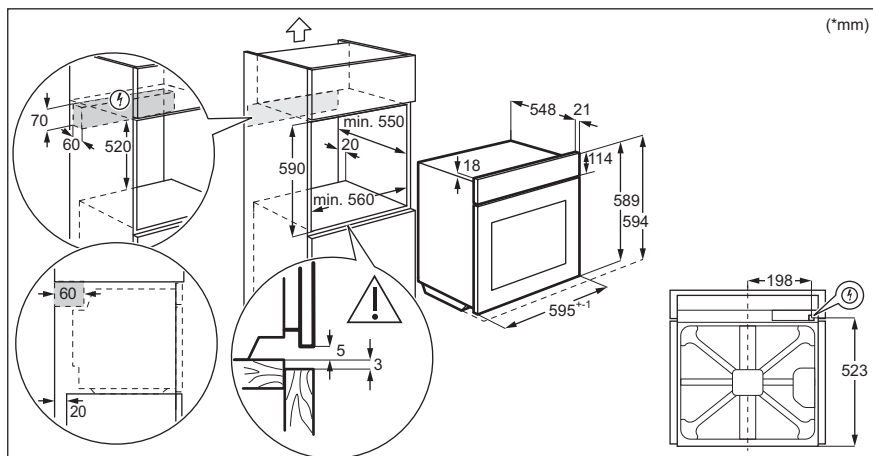
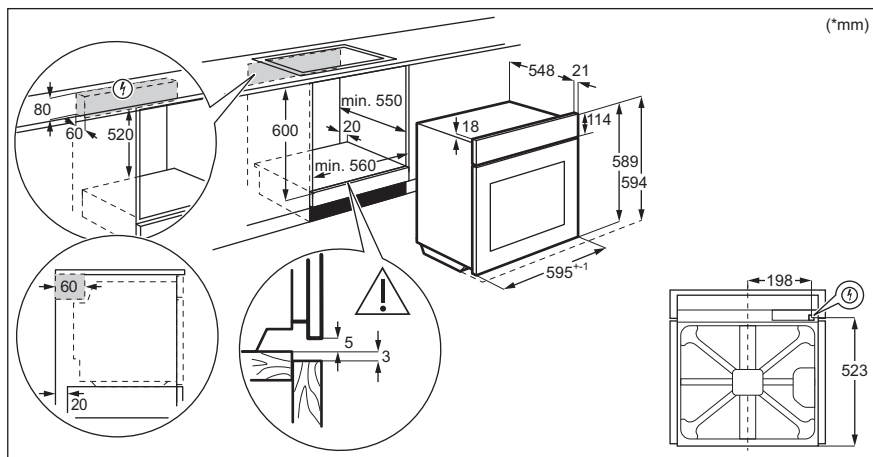

3.2 Pritrditev pečice v omaro

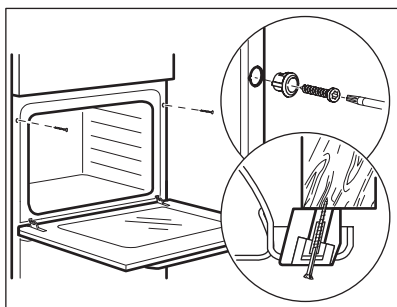

4. OPIS IZDELKA

4.1 Splošni pregled

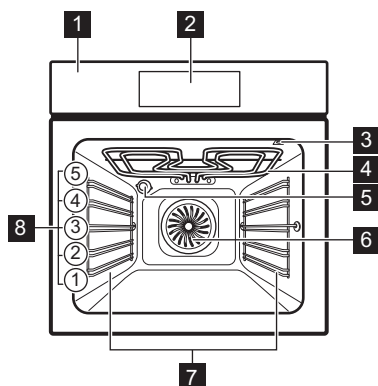

- 1 Upravljalna plošča
- 2 Elektronski programator
- 3 Vtičnica za tipalo za jedi
- 4 Grelnik
- 5 Luč
- 6 Ventilator
- 7 Nosilec police, snemljiv
- 8 Položaji polic

4.2 Pripomočki

- **Mreža za pečenje**
Za posode za kuhanje, pekače za pecivo, pečenke.
 - **Pekač za pecivo**
Za pecivo in biskvit.
 - **Posoda za žar/pekač**
Za peko in praženje ali kot posoda za zbiranje maščobe.
- **Sonda za hrano**
Za merjenje stopnje kuhanosti hrane.
 - **Teleskopska vodila**
Teleskopski vodili omogočata lažje vstavljanje in odstranjevanje rešetk.

5. UPRAVLJALNA PLOŠČA

5.1 Pregled upravljalne plošče

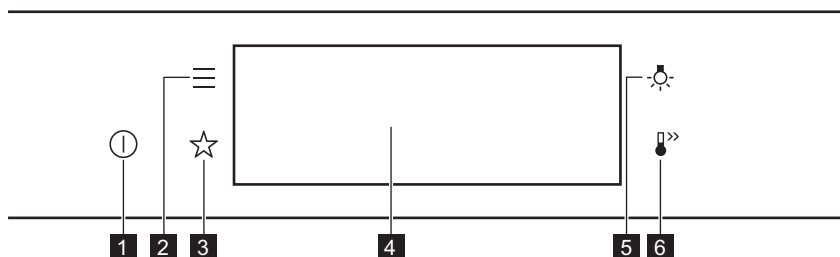

1	Vklop / Izklop	Pritisnite in držite za vklop in izklop naprave.
2	Meni	Prikaže funkcije naprave.
3	Prijljubljene	Našteva prikljubljene nastavitve.
4	Prikazovalnik	Prikazuje trenutne nastavitve naprave.
5	Stikalo za luč	Prižiganje in ugašenje luči.
6	Hitro segrevanje pečice	Za vklop in izklop funkcije: Hitro segrevanje pečice.



Pridržite tipko



Premaknite



Pritisnite in zadržite

S konico prsta se dotaknite površine.

S konico prsta podrsajte po površini.

Dotaknite se površine in počakajte 3 sekunde.

5.2 Prikazovalnik

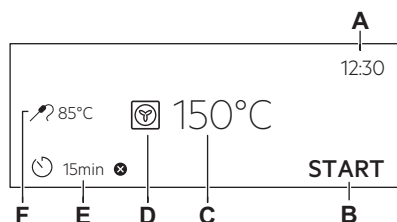

Prikazovalnik z nastavljenimi ključnimi funkcijami.

- A. Ura
- B. ZAČETEK/ZAUSTAVITEV
- C. Temperatura
- D. Funkcije pečice
- E. Časovnik
- F. Sonda za hrano (samo izbrani modeli)

Indikatorji prikazovalnika

Osnovni indikatorji – za pomikanje po prikazovalniku.



Za potrditev izbire/nastavitve.



Za vrnitev za eno stopnjo v meniju.



Za preklic zadnjega dejanja.



Za vklop in izklop funkcij.

Aktiviraj alarm indikatorji funkcije– ko nastavljeni čas kuhanja poteče, se sproži zvočni signal.



Funkcija je vklopljena.



Funkcija je vklopljena.
Pečenje se samodejno konča.



Zvočni alarm je izklopljen.

Prikazovalniki programske ure



Za nastavitve funkcije: Zakasnen vklop.



Za preklic nastavitve.

6. PRED PRVO UPORABO

OPOZORILO!

Oglejte si poglavja o varnosti.

6.1 Začetno čiščenje

1. korak	2. korak	3. korak
Iz naprave odstranite pripomočke in odstranljive nosilce rešetk.	Napravo in pripomočke čistite s krpo iz mikrovlaken, toplo vodo in blagim čistilnim sredstvom.	Pripomočke in odstranljive nosilce rešetk položite v napravo.



6.2 Prva povezava

Po prvi povezavi na napajanje se na prikazovalniku prikaže pozdravno sporočilo.

Nastaviti morate: Jezik, Osvetlitev, Zvok tipk, Glasnost, Ura

6.3 Začetno predgrevanje

Pred prvo uporabo prazno pečico predhodno ogrevajte.

1. korak	Iz pečice odstranite pripomočke in odstranljive nosilce rešetk.
2. korak	Nastavite najvišjo temperaturo za funkcijo:  Pečica naj deluje 1h.
3. korak	Nastavite najvišjo temperaturo za funkcijo:  Pečica naj deluje 15min.

 Pečica lahko med predgrevanjem oddaja neprijetne vonjave in dim. Poskrbite za prezračevanje prostora.

7. VSAKODNEVNA UPORABA

OPOZORILO!

Oglejte si poglavja o varnosti.

7.1 Nastavitev: Funkcije pečice

1. korak	Vklopite pečico. Na prikazovalniku se prikaže privzeta funkcija pečice.
2. korak	Pritisnite simbol funkcije pečice  za vstop v podmeni.
3. korak	Izberite funkcijo pečice in pritisnite: OK . Na prikazovalniku se prikaže: temperatura.

4. korak Nastavite: temperaturo. Pritisnite: **OK**.

5. korak Pritisnite: **START** .
Sonda za hrano – sondo za meso lahko vključite kadarkoli pred ali med pečenjem.

STOP – pritisnite za izklop funkcije pečice.

6. korak Izklopite pečico.

7.2 Nastavitev: Kuharski pomočnik

Vsaka jed v tem podmeniju ima priporočeno funkcijo in temperaturo. Nastavite lahko čas in temperaturo.

Nekatere jedi lahko pripravite tudi s funkcijo:

- Teža - Avtomatika
- Sonda za hrano

Stopnja zapečenosti jedi:

- Manj pečeno ali Manj
- Srednje pečeno
- Bolj pečeno ali Več

1. korak Vkllopite pečico.

2. korak Pritisnite: 



3. korak Pritisnite:  . Odprite: Kuharski pomočnik.







4. korak Izberite jed ali vrsto hrane.

5. korak Pritisnite: **START** .





7.3 Funkcije pečice



STANDARD

Funkcija pečice	Aplikacija
 Žar	Za pečenje tankih živil na žaru in popekanje kruha.
 Infra pečenje	Za pečenje velikih kosov mesa ali perutnine s kostmi na eni višini. Za gratiniranje in dodatno zapečenost.
 Vroči zrak	Za sočasno pečenje na do treh višinah pečice in sušenje živil. Temperaturo nastavite za 20–40 °C nižje kot pri funkciji Gretje zgoraj/spodaj.

Funkcija pečice	Aplikacija
 Zamrznjene jedi	Za hrustljave pripravljene jedi (npr. ocvrti krompir, pečen krompir v oblicah ali spomladanski zvitki).
 Gretje zgoraj/spodaj	Za peko in pečenje mesa na enem položaju rešetke.
 Pizza funkcija	Za peko pice. Za močno zapečenost in hrustljivo dno.
 Gretje spodaj	Za peko tort s hrustljivim dnom in da se hrana ne pokvari.
 Peka kruha	To funkcijo uporabite za pripravo kruha in žemelj s profesionalnimi rezultati glede hrustljivosti, barve in sijaja skorje.
 Vzhajanje testa	Za pospešitev vzhajanja kvašenega testa. Preprečuje izsušitev površine testa in ohranja testo elastično.

POSEBNOSTI

Funkcija pečice	Aplikacija
 Ohranjanja	Za ohranjanje zelenjave (npr. kislih kumaric).
 Sušenje	Za sušenje narezanega sadja, zelenjave in gob.
 Gretje krožnikov	Za predhodno segrevanje krožnikov za postrežbo.
 Odtaljevanje	Za odtaljevanje hrane (zelenjave in sadja). Čas odtaljevanja je odvisen od količine in velikosti zamrznjene hrane.
 Gratiniranje	Za jedi, kot sta lasanja ali gratiniran krompir. Za gratiniranje in dodatno zapečenost.

Funkcija pečice	Aplikacija
 <p>Pečenje z nizko temp.</p>	Za pripravo mehkih, sočnih pečenk.
 <p>Ohrani toploto</p>	Za ohranjanje tople hrane. Nekatere jedi se lahko pri ohranjanju toplote še naprej kuhajo in sušijo. Po potrebi pokrijte jedi
 <p>Vlažno pečenje</p>	Ta funkcija je namenjena varčevanju z energijo med pečenjem. Ko uporabljate to funkcijo, se lahko temperatura v napravi razlikuje od nastavljene temperature. Uporabljen je akumulirana toplota. Moč segrevanja se lahko zmanjša. Za dodatne informacije si oglejte poglavje "Vsakodnevna uporaba", Opombe: Vlažno pečenje.

7.4 Opombe: Vlažno pečenje

Ta funkcija je bila uporabljena za skladnost z razredom energijske učinkovitosti in zahtevami glede eko zasnov (v skladu z EU 65/2014 in EU 66/2014). Preizkusi v skladu z IEC/EN 60350-1.

Med pečenjem morajo biti vrata pečice zaprta, da se funkcija ne prekine in pečica deluje z največjo energijsko učinkovitostjo.

Ko uporabljate to funkcijo, luč po 30 sekundah samodejno ugasne.

Navodila za pripravo jedi lahko najdete v poglavju »Namigi in nasveti«, Vlažno pečenje. Splošna priporočila za varčevanje z energijo lahko najdete v poglavju »Energijska učinkovitost«, Varčevanje z energijo.

8. ČASOVNE FUNKCIJE

8.1 Opis časovnih funkcij

Časovne funkcije	Aplikacija
Čas priprave	Za nastavitev dolžine pečenja. Največ je 23 ur in 59 minut.
Končaj	Za nastavitev posledice konca štetja programske ure.
Zakasnen vklop	Za zamik začetka in/ali konca pečenja.
Podaljšanje časa	Za podaljšanje časa kuhanja.
Opomnik	Za nastavitev odštevanja. Največ je 23 ur in 59 minut. Ta funkcija ne vpliva na delovanje naprave.
Čas delovanja	Nadzoruje dolžino trajanja funkcije. Čas delovanja – lahko vklopite in izklopite.

8.2 Nastavitev: Časovne funkcije

Nastavitev ure	
1. korak	Vklopite pečico.
2. korak	Pritisnite: Ura.

Nastavitev ure

3. korak Nastavite programsko uro. Pritisnite: **OK**.

Nastavitev časa kuhanja

1. korak Izberite funkcijo pečice in nastavite temperaturo.

2. korak Pritisnite: .

3. korak Nastavite programsko uro. Pritisnite: **OK**.

Izbira funkcije konca

1. korak Izberite funkcijo pečice in nastavite temperaturo.

2. korak Pritisnite: .

3. korak Nastavite čas kuhanja.

4. korak Pritisnite: ● ● ● .

5. korak Pritisnite: Končaj.

6. korak Izberite želeni: Končaj.

7. korak Pritisnite: **OK**. Postopek ponavljajte, dokler se na prikazovalniku ne prikaže glavni zaslon.

Zamik vklopa kuhanja

1. korak Nastavite funkcijo pečice in temperaturo.

2. korak Pritisnite: .

3. korak Nastavite čas kuhanja.

4. korak Pritisnite: ● ● ● .

5. korak Pritisnite: Zakasnen vklop.

6. korak Izberite vrednost.

7. korak Pritisnite: **OK**. Postopek ponavljajte, dokler se na prikazovalniku ne prikaže glavni zaslon.

Podaljšanje časa priprave

Ko preostane še 10 % časa kuhanja in se vam zdi, da hrana še ni pripravljena, lahko čas kuhanja podaljšate. Spremenite lahko tudi funkcijo pečice.

Pritisnite **+1min**, da podaljšate čas kuhanja.

Sprememba nastavitve programske ure

1. korak Pritisnite: .

Sprememba nastavitve programske ure

2. korak Nastavite vrednost programske ure.

3. korak Pritisnite: **OK**.

Nastavljeni čas lahko kadarkoli spremenite med kuhanjem.

9. UPORABA DODATNE OPREME

OPOZORILO!

Oglejte si poglavja o varnosti.

9.1 Vstavljanje opreme

Mala zareza na vrhu poveča varnost. Zareze so tudi varovala proti prevračanju. Visoki rob okrog mreže preprečuje zdrs posode s police.

Mreža za pečenje:

Mrežo potisnite med vodili nosilca rešetk in poskrbite, da bodo nožice obrnjene navzdol.

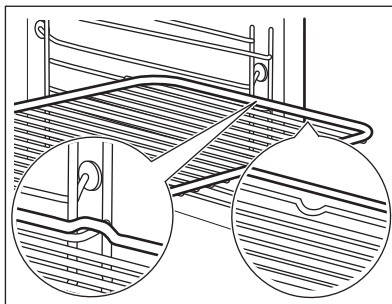

Pekač za pecivo / Globok pekač:

Pekač potisnite med vodili nosilca rešetk.

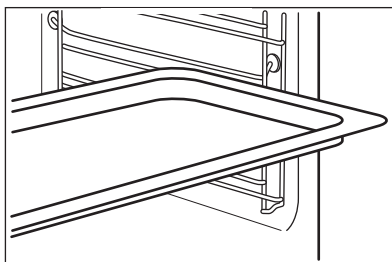

9.2 Sonda za hrano

Sonda za hrano – meri temperaturo znotraj hrane. Uporabite lahko z vsako funkcijo pečice.

Nastaviti je mogoče dve temperaturi:



Temperaturo pečice: najmanj 120 °C.



Temperaturo jedra.

Za najboljše rezultate kuhanja:

Sestavine morajo imeti sobno temperaturo.

Ne uporabljajte za tekoče jedi.

Med pečenjem mora ostati v jedi.

Pečica izračuna približen končni čas kuhanja. Odvisen je od količine živil, nastavljene funkcije pečice in temperature.

9.3 Uporaba: Sonda za hrano

1. korak Vključite pečico.

2. korak Nastavite funkcijo pečice in po potrebi temperaturo pečice.

3. korak Vstavite: Sonda za hrano.

Meso, perutnina in ribe

Vstavite konico Sonda za hrano v sredino mesa ali ribe, če je možno, v najdebelejši del. Prepričajte se, da je vsaj 3/4 Sonda za hrano v jedi.

Zloženska

Vstavite konico Sonda za hrano točno na sredini mesnega zvitka. Sonda za hrano med pečenjem mora biti trdno na enem mestu. Za to uporabite trdno sestavino. Z robom posode za pečenje podprite silikonski ročaj Sonda za hrano. Konica Sonda za hrano se ne sme dotakniti dna posode za peko.

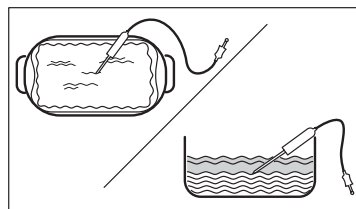
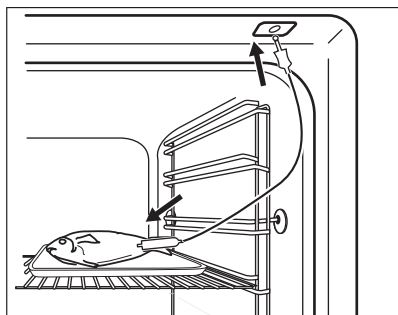

4. korak Vključite Sonda za hrano v vtičnico na sprednji strani pečice. Na prikazovalniku se prikaže trenutna temperatura: Sonda za hrano.

5. korak  – pritisnite, da nastavite temperaturo jedra sonde za meso.

6. korak

- ● ● – pritisnite, da nastavite zeleno možnost:
- Aktiviraj alarm – ko hrana doseže temperaturo jedra, se oglasi zvočni signal.
- Aktiviraj alarm in končaj s kuhanjem – ko hrana doseže temperaturo jedra, se oglasi zvočni signal in pečica se izklopi.

7. korak Izberite funkcijo in pritisčajte: **OK**, da odprete glavni zaslon.

8. korak Pritisnite: **START**.
Ko hrana doseže nastavljeno temperaturo, se oglasi zvočni signal. Izberete lahko prekinitvev delovna nja ali nadaljevanje pečenja, da preverite, ali je jed dobro pečena.

9. korak Odstranite Sonda za hrano vtič iz vtičnice ter vzemite jed iz pečice.

 **OPOZORILO!**

Obstaja tveganje opeklin, ko se Sonda za hrano segreje. Ob izključitvi in odstranjenju iz jedi bodite previdni.

10. DODATNE FUNKCIJE

10.1 Način shranjevanja: Priljubljene

Svoje priljubljene nastavitve, kot so funkcija pogrevanja, čas kuhanja, temperatura ali funkcija čiščenja, lahko shranite. Tri (3) najljubše nastavitve lahko shranite.

1. korak Vključite napravo.

2. korak Izberite želeno nastavev.

3. korak Pritisnite: . Izberite: Priljubljene.

4. korak Izberite: Shrani trenutne nastavitve.

5. korak Pritisnite +, da dodate nastavev na seznam: Priljubljene. Pritisnite **OK**.

 – pritisnite za ponastavev nastavitve.

 – pritisnite za preklic nastavitve.

10.2 Zaklepanje tipk

Ta funkcija preprečuje nenamerno spremembo funkcije pečice.

1. korak Vključite napravo.



2. korak Nastavev funkcije pečice.

3. korak  ,  – pritisnite sočasno, da vklopite funkcijo.

Za izklop funkcije ponovite 3. korak.

10.3 Samodejni izklop

Če je funkcija pečice vklopljena in nastavitve niso spremenjene, se naprava po določenem času iz varnostnih razlogov samodejno izklopi.

 (°C)	 (h)
30 - 115	12.5
120 - 195	8.5
200 - 245	5.5

 (°C)

 (h)

250 - maksimalno

3

Samodejni izklop ne deluje pri funkcijah: Osvetlitev, Sonda za hrano, Konec, Pečenje z nizko temp..

10.4 Ventilator za hlajenje

Ko naprava deluje, se samodejno vklopi ventilator za hlajenje, da ostanejo površine naprave hladne. Če napravo izklopite, lahko

ventilator za hlajenje deluje, dokler se naprava ne ohladi.

11. NAMIGI IN NASVETI

11.1 Priporočila za pečenje







Temperature in časi pečenja v razpredelnica so le smernice. Odvisni so od receptov ter kakovosti in količine uporabljenih sestavin.





Lastnosti vaše naprave so lahko drugačne, kot so bile lastnosti prejšnje. V spodnjih namigih so prikazane priporočene nastavitve za temperaturo, čas pečenja in položaj rešetk za določene vrste hrane.

Če za določen recept ne najdete nastavitve, poiščite podobne.

11.2 Vlažno pečenje



Za najboljše rezultate upoštevajte priporočila, navedena v spodnji razpredelnici.

		 (°C)		 (min.)
Buhtlji, 16 kosov	Pekač ali prestrezna posoda	180	2	20 - 30
Žemlje, 9 kosov	Pekač ali prestrezna posoda	180	2	30 - 40
Pizza, zamrznjena, 0,35 kg	mreža za pečenje	220	2	10 - 15
Rulada	Pekač ali prestrezna posoda	170	2	25 - 35
Čokoladni kolač z lešniki	Pekač ali prestrezna posoda	175	3	25 - 30
Soufflé/Narastek, 6 kosov	Keramični ramekini na mreži za pečenje	200	3	25 - 30
Testo za kolač	Model za testo za kolač na mreži za pečenje	180	2	15 - 25
Viktorijin kolač	Posoda za peko na mreži za pečenje	170	2	40 - 50
Poširana riba, 0,3 kg	Pekač ali prestrezna posoda	180	3	20 - 25
Cela riba, 0,2 kg	Pekač ali prestrezna posoda	180	3	25 - 35
Ribji file, 0,3 kg	Posoda za pico na mreži za pečenje	180	3	25 - 30
Poširano meso, 0,25 kg	Pekač ali prestrezna posoda	200	3	35 - 45
Šašlik, 0,5 kg	Pekač ali prestrezna posoda	200	3	25 - 30
Piškotki, 16 kosov	Pekač ali prestrezna posoda	180	2	20 - 30

		 (°C)		 (min.)
Makaroni, 24 kosov	Pekač ali prestrezna posoda	180	2	25 - 35
Muffini, 12 kosov	Pekač ali prestrezna posoda	170	2	30 - 40
Slano pecivo, 20 kosov	Pekač ali prestrezna posoda	180	2	25 - 30
Piščoti iz krhkega testa, 20 kosov	Pekač ali prestrezna posoda	150	2	25 - 35
Kolački, 8 kosov	Pekač ali prestrezna posoda	170	2	20 - 30
Zelenjava, poširana, 0,4 kg	Pekač ali prestrezna posoda	180	3	35 - 45
Vegetarijanska omeleta	Posoda za pico na mreži za pečenje	200	3	25 - 30
Mediterranska zelenjava, 0,7 kg	Pekač ali prestrezna posoda	180	4	25 - 30

11.3 Vlažno pečenje - priporočeni pripomočki

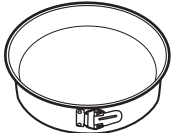

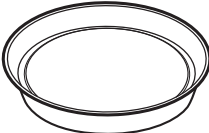



Uporabite temne in neodbojne pekače in posode. Bolje vsrkavajo toploto od svetlih barvnih in odbojnih posod.







			
Posoda za pico	Pekač za peko	Majhne posodice za pečenje in serviranje	Model za testo za kolač
Temen, neodbojen premer 28 cm	Temen, neodbojen premer 26 cm	Keramika premer 8 cm, višina 5 cm	Temen, neodbojen premer 28 cm

11.4 Razpredelnice za pečenje za preizkuševalne inštitute

Informacije za testne inštitute

Preizkusi v skladu z IEC 60350-1.

				 (°C)	 (min)	
Drobno pecivo (20 kosov na pekač)	Gretje zgoraj/spodaj	Pekač za pecivo	3	170	20 - 35	-
Drobno pecivo (20 kosov na pekač)	Vroči zrak	Pekač za pecivo	3	150 - 160	20 - 35	-
Drobno pecivo (20 kosov na pekač)	Vroči zrak	Pekač za pecivo	2 in 4	150 - 160	20 - 35	-
Jabolčna pita, 2 modela za pečenje Ø 20 cm	Gretje zgoraj/spodaj	Mreža za pečenje	2	180	70 - 90	-
Jabolčna pita, 2 modela za pečenje Ø 20 cm	Vroči zrak	Mreža za pečenje	2	160	70 - 90	-
Biskvit brez maščob, model peciva Ø 26 cm	Gretje zgoraj/spodaj	Mreža za pečenje	2	170	40 - 50	Pečico predhodno segrejte za 10 min.
Biskvit brez maščob, model peciva Ø 26 cm	Vroči zrak	Mreža za pečenje	2	160	40 - 50	Pečico predhodno segrejte za 10 min.
Biskvit brez maščob, model peciva Ø 26 cm	Vroči zrak	Mreža za pečenje	2 in 4	160	40 - 60	Pečico predhodno segrejte za 10 min.
Masleni piškoti	Vroči zrak	Pekač za pecivo	3	140 - 150	20 - 40	-
Masleni piškoti	Vroči zrak	Pekač za pecivo	2 in 4	140 - 150	25 - 45	-
Masleni piškoti	Gretje zgoraj/spodaj	Pekač za pecivo	3	140 - 150	25 - 45	-
Toast, 4-6 kosov	Žar	Mreža za pečenje	4	Največje	1 - 5	Pečico predhodno segrejte za 10 min.

						
Goveji burger, 6 kosov, 0,6 kg	Žar	Mreža za pečenje, prestrezna ponev	4	Največje (°C)	20 - 30 (min)	Mrežo za pečenje postavite na četrti, prestrezno ponev pa na tretji nivo pečice. Hrano obrnite po polovici časa pečenja. Pečico predhodno segrejte za 10 min.

12. VZDRŽEVANJE IN ČIŠČENJE

OPOZORILO!

Oglejte si poglavja o varnosti.

12.1 Opombe o čiščenju



Čistilna sredstva

Sprednji del naprave čistite samo s krpo iz mikrovlaken, toplo vodo in blagim čistilom.

Za čiščenje kovinskih površin uporabite namensko čistilno sredstvo

Madeže očistite z blagim čistilnim sredstvom.



Vsakodnevna uporaba

Pečico očistite po vsaki uporabi. Nakopičena maščoba ali drugi ostanki lahko povzročijo požar.

Vlaga lahko v napravi ali na steklenih vratih kondenzira. Če želite zmanjšati kondenzacijo, naj aparat deluje 10 minut pred začetkom pečenja. Hrane ne shranjujte v aparatu dlje kot 20 minut. Po vsaki uporabi notranjost osušite samo s krpo iz mikrovlaken.



Pripomočki

Vso dodatno opremo očistite po vsaki uporabi in pustite, da se posuši. Uporabite samo krpo iz mikrovlaken, toplo vodo in blago čistilno sredstvo. Pripomočkov ne pomivajte v pomivalnem stroju.

Pripomočkov s premazom proti prijemanju in ne čistite z abrazivnimi čistilnimi sredstvi ali ostrimi predmeti.

12.2 Odstranjevanje: nosilcev rešetk

Pred začetkom čiščenja pečice odstranite nosilce rešetk.

1. korak Izklopite pečico in počakajte, da se ohladi.

2. korak Sprednji del nosilca rešetke povlecite stran od stranske stene.

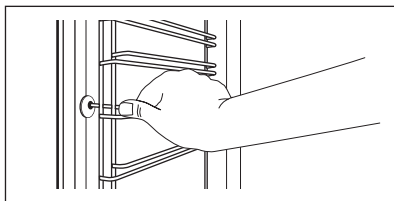

3. korak Zadnji del nosilca rešetke potegnite s stranskih sten in ga odstranite.

4. korak Nosilce rešetke namestite v obratnem zaporedju. Zadrževalni zatiči na teleskopskih vodilih morajo biti obrnjeni naprej.

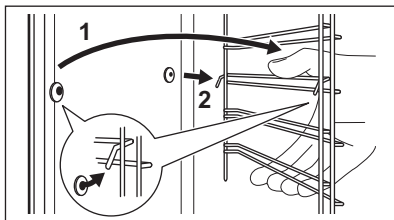

12.3 Uporaba: Pirolitično čiščenje

Za čiščenje pečice uporabite Pirolitično čiščenje.

OPOZORILO!

Obstaja tveganje opeklin.

POZOR!

Če v isti kuhinjski element namestite druge naprave, jih ne uporabljajte sočasno s to funkcijo. To lahko poškoduje pečico.

Pred Pirolitično čiščenje:

Izklopite pečico in počakajte, da se ohladi.

Odstranite pripomočke.

Dno pečice in notranje steklo vrat očistite s toplo vodo, mehko krpo in blagim čistilnim sredstvom.

1. korak	2. korak	3. korak
Vklopite pečico.	Pritisnite:  / Čiščenje.	Izberite način čiščenja.
Možnost	Način čiščenja	Trajanje
Pirolitično čiščenje, kratka	Rahlo čiščenje	1 h
Pirolitično čiščenje, normalno	Običajno čiščenje	1 h 30 min
Pirolitično čiščenje, intenzivno	Temeljito čiščenje	2 h 30 min

 Ko se zažene čiščenje, so vrata pečice zaklenjena in luč je ugasnjena. Ventilator za hlajenje deluje z višjo hitrostjo.

STOP – pritisnite, če želite prekiniti čiščenje, preden se konča.
Pečice ne uporabljajte, dokler s prikazovalnika ne izgine simbol zapore vrat.

Ko se čiščenje konča:

Izklopite pečico in počakajte, da se ohladi.

Notranjost pečice očistite z mehko krpo.

Z dna pečice odstranite ostanke.

12.4 Opomnik Za Čiščenje

Ko se prikaže opomnik, je priporočeno čiščenje.

Uporabite funkcijo: Pirolitično čiščenje.

12.5 Odstranjevanje in nameščanje: Vrat

Vrata pečice imajo tri steklene plošče. Za čiščenje lahko snamete vrata pečice in notranje steklene plošče. Preden odstranite steklene plošče, preberite celotna navodila »Odstranjevanje in nameščanje vrat«.

POZOR!

Pečice ne uporabljajte brez steklenih plošč.

1. korak Odprite vrata do konca in primite tečaja.

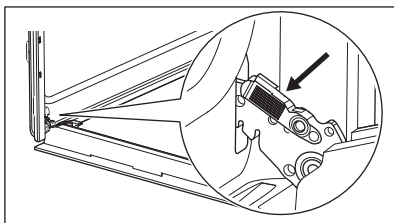

2. korak Dvignite in vlecite zapahe, dokler se ne zaskočijo.

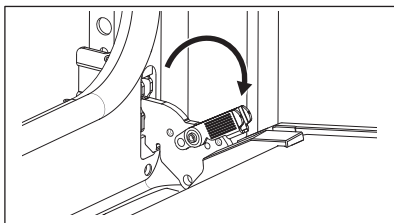

3. korak Zaprite vrata pečice do polovice do prvega položaja odpiranja. Potem jih dvignite in povlecite, da jih snamete s tečajev.

4. korak Položite vrata na mehko krpo na stabilni površini.

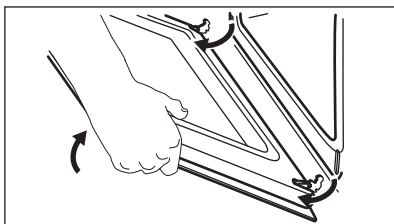

5. korak Okvir vrat (B) pridržite na njihovem zgornjem robu na obeh straneh in potisnete navznoter, da sprostite tesnilo sponke.

6. korak Okvir vrat potegnite k sebi in ga odstranite.

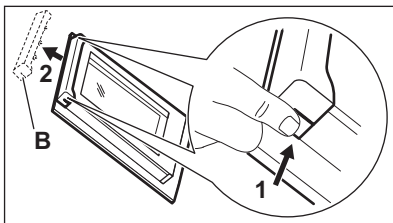

7. korak Držite steklene plošče vrat za zgornji rob in jih previdno izvlecite eno za drugo. Začnite z zgornjo ploščo. Poskrbite, da steklene plošče povsem zdrsnejo iz nosilcev.

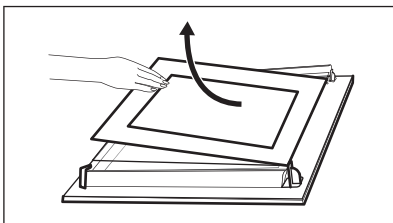

8. korak Steklene plošče očistite z vodo in milom. Steklene plošče temeljito posušite. Steklenih plošč ne pomivajte v pomivalnem stroju.

9. korak Po čiščenju namestite steklene plošče in vrata pečice.

Če so vrata pravilno nameščena, boste pri zapiranju zapahov zaslišali klik.

Pazite, da stekleni plošči (A in B) namestite nazaj v pravem zaporedju. Preverite simbol/natis na strani steklene plošče; vsaka steklena plošča je drugačna, da je razstavljanje in sestavljanje preprostejše. Ko je okvir vrat pravilno nameščen, se zasliši klik. Poskrbite, da bo srednja steklena plošča vstavljena na pravo mesto.

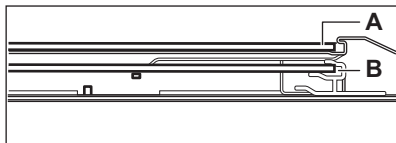
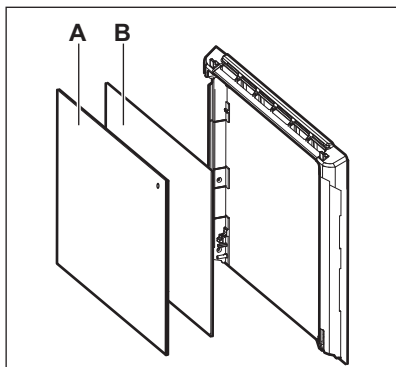

12.6 Zamenjava: Luči

OPOZORILO!

Nevarnost električnega udara.
Žarnica je lahko vroča.

Halogensko žarnico vedno prijemajte s krpo, da se ostanki maščobe ne bi zapekli nanjo.

Pred zamenjavo žarnice:

1. korak:	2. korak:	3. korak:
Izklopite pečico. Počakajte, da se pečica ohladi.	Pečico izključite iz napajanja.	Na dno pečice položite krpo.

Žarnica na zadnji steni

- 1. korak** Obrnite steklen pokrov in ga odstranite.
- 2. korak** Očistite stekleni pokrov.
- 3. korak** Žarnico zamenjajte z ustrežno žarnico, odporno proti visoki temperaturi 300 °C.
- 4. korak** Namestite stekleni pokrov.

13. ODPRAVLJANJE TEŽAV

OPOZORILO!

Oglejte si poglavja o varnosti.

13.1 Kaj storite v primeru ...



Naprava se ne vklopi ali se ne segreje



Možni vzrok

Naprava ni priključena na električno napajanje ali je priključena nepravilno.

Ura ni nastavljena.

Vrata niso pravilno zaprta.

Pregorela je varovalka.

Naprava Varovalo za otroke sveti.



Rešitev

Preverite, ali je naprava pravilno priključena na napajanje.
Oglejte si vezalno shemo.

Nastavite uro, za podrobnosti glejte Časovne funkcije poglavje, Nastavitev: Časovne funkcije.

Povsem zaprite vrata.

Preverite, ali je varovalka vzrok za težave. Če se težave ponovijo, se obrnite na usposobljenega električarja.

Oglejte si poglavje »Meni«, Podmeni za: Možnosti.



Komponente



Opis

Luč je pregorela.



Rešitev

Zamenjajte žarnico; za podrobnosti si oglejte poglavje »Vzdrževanje in čiščenje«, Zamenjava: Luč.

Izpad električne napetosti vedno prekine čiščenje. Čiščenje ponovite, če ga je prekinil izpad električne napetosti.

13.2 Obvladovanje: Kode napak

Ko se pojavi napaka programske opreme, se na prikazovalniku prikaže sporočilo o napaki.

V tem razdelku boste našli seznam težav, ki jih lahko odpravite sami.



Koda in opis



Rešitev

C2 - Sonda za hrano je med Pirolytično čiščenje v notranjosti naprave.

Izvlomite Sonda za hrano

C3 - vrata med Pirolytično čiščenje niso povsem zaprta.

Zaprte vrata.

F111 - Sonda za hrano ni pravilno vstavljena v vtičnico.

Sonda za hrano ustrezno vstavite v vtičnico.

F240, F439 - polja na dotik na prikazovalniku ne delujejo pravilno.

Očistite površino prikazovalnika. Poskrbite, da na poljih na dotik ne bo umazanije.

F908 - sistem naprave se ne more povezati z upravljalno ploščo.

Za vklop in izklop naprave.

13.3 Servisni podatki

Če težave ne morete razrešiti sami, se obrnite na prodajalca ali pooblaščen servisni center.

Potrebni podatki za servisni center se nahajajo na ploščici za tehnične navedbe. Ploščica za tehnične navedbe se nahaja na sprednjem okvirju notranjosti naprave. Ploščice za tehnične navedbe ne odstranjujte iz notranjosti naprave.

Priporočamo, da podatke vpišete sem:

Model (MOD.)

Produktna številka (PNC)

Serijska številka (S.N.)

14. ENERGIJSKA UČINKOVITOST

14.1 Podatki o izdelku in informacijski list o izdelku v skladu s predpisi EU o okoljsko primerni zasnovi in energijskem označevanju

Ime dobavitelja	Electrolux	
Identifikacija modela	EOE8P39V 949498474 EOE8P39X 949498473	
Indeks energijske učinkovitosti	81.2	
Razred energijske učinkovitosti	A+	
Poraba energije pri standardni obremenitvi, običajni način	0.93 kWh/cikel	
Poraba energije pri standardni obremenitvi, način z ventilatorjem	0.69 kWh/cikel	
Število votlin pečice	1	
Toplotni vir	Električna energija	
Prostornina	72 l	
Vrsta pečice	Pečica, v vgrajenem štedilniku	
Masa	EOE8P39V	32.0 kg
	EOE8P39X	31.9 kg

IEC/EN 60350-1 – Gospodinjski električni aparati za pripravo jedi – 1. del: Štedilniki, pečice, parne pečice in žari – Metode za merjenje obnašanja.

14.2 Varčevanje z energijo



Ta naprava ima funkcije, ki vam pomagajo varčevati z energijo med vsakodnevnim pečenjem.

Poskrbite, da bodo vrata naprave med delovanjem zaprta. Vrat med pripravo obroka ne odpirajte prepogosto. Poskrbite, da bo tesnilo vrat čisto, in preverite, da je dobro nameščeno.

Uporabljajte kovinsko posodo za boljše varčevanje z energijo.

Ko je mogoče, naprave ne segrevajte pred pečenjem.

Presledki med pečenjem več jedi naj bodo čim krajši.

Pečenje z ventilatorjem

Ko je mogoče, uporabljajte funkcije pečenja z ventilatorjem, da prihranite energijo.

Akumulirana toplota

Če je aktiviran program z Trajanje in je čas pečenja daljši od 30 minut, se grelnika pri nekaterih funkcijah naprave samodejno izklopita prej.

Ventilator in luč še naprej delujeta. Ko izklopite napravo, se na prikazovalniku prikaže akumulirana toplota. To toploto lahko uporabite za ohranjanje toplote hrane.

Pri pečenju, daljšem od 30 minut, tri do 10 minut pred potekom časa pečenja znižajte temperaturo naprave na najnižjo stopnjo. Akumulirana toplota v napravi peče naprej.

Z akumulirano toploto pogrejte ostale jedi.

Ohranjanje jedi toplih

Če želite uporabiti akumulirano toploto in ohraniti tople obroke, izberite najnižjo možno nastavitev temperature. Na prikazovalniku se prikaže indikator akumulirane toplote ali temperatura.

Pečenje ob izklopljeni luči

Med pečenjem izklopite luč. Vklomite jo samo, ko jo potrebujete.

Vlažno pečenje

Funkcija je zasnovana za varčevanje z energijo med pečenjem.

Ko uporabljate to funkcijo, luč po 30 sekundah samodejno ugasne. Luč lahko ponovno vklopite, a to dejanje bo zmanjšalo pričakovani prihranek energije.

15. STRUKTURA MENIJA

15.1 Meni

Element menija	Aplikacija	
Kuharski pomočnik	Našteva samodejne programe.	
Čiščenje	Našteva programe čiščenja.	
Prijubljene	Našteva priljubljene nastavitve.	
Možnosti	Za nastavev konfiguracije naprave.	
Nastavitve	Nastavev	Za nastavev konfiguracije naprave.
	Servis	Prikaže različico in konfiguracijo programske opreme.

15.2 Podmeni za: Čiščenje

Podmeni	Aplikacija
Pirolitično čiščenje, kratka	Trajanje: 1 h.
Pirolitično čiščenje, normalno	Trajanje: 1 h 30 min.
Pirolitično čiščenje, intenzivno	Trajanje: 2 h 30 min.

15.3 Podmeni za: Možnosti

Podmeni	Aplikacija
Osvetlitev	Vklopi in izklopi luč.
Varovalo za otroke	Preprečuje nenameren vklop naprave. Ko je funkcija vklopljena, se prikaže besedilo Varovalo za otroke ob vklopu naprave. Če želite omogočiti uporabo naprave, izberite kodne črke po abecednem vrstnem redu. Ko je vklopljena opcija in je naprava izklopljena, so vrata naprave zaklenjena. Dostop do programske ure, daljinskega upravljanja in luči je na voljo z vklopljeno opcijo.
Hitro segrevanje pečice	Skrajša čas segrevanja. Na voljo samo pri nekaterih funkcijah naprave.
Opomnik Za Čiščenje	Izvede vklop in izklop opomnika.
Prikaz časa	Izvede vklop in izklop ure.
Stil digitalne ure	Omogoča spremembo oblike prikaza časa na prikazovalniku.

15.4 Podmeni za: Nastavitev

Podmeni	Opis
Jezik	Nastavi jezik naprave.
Osvetlitev	Nastavi svetlost prikazovalnika.
Zvok tipk	Vklopi in izklopi zvok polj na dotik. Izklop zvoka ni možen za: ①.
Glasnost	Nastavi glasnost zvokov tipk in signalov.
Ura	Nastavi trenutni čas in datum.

15.5 Podmeni za: Servis

Podmeni	Opis
Predstavitveni način	Koda za vklop/izklop: 2468
Različica programske opreme	Informacije o različici programske opreme.
Ponastavi vse nastavitve.	Ponastavi tovarniške nastavitve.

16. PREPROSTO JE!

Pred prvo uporabo morate nastaviti:

Jezik	Osvetlitev	Zvok tipk	Glasnost	Ura
-------	------------	-----------	----------	-----

Seznanite se z osnovnimi ikonami na upravljalni plošči in prikazovalniku:

 Vklp / Izklop	 Meni	 Prijubljene	 Časovnik	 Sonda za hrano	START / STOP
---	--	---	--	--	--------------

Začnite uporabljati napravo



Hitri začetek	Vklopite napravo in začnite s pečenjem s privzeto temperaturo in časom funkcije.	1. korak Pritisnite in držite: ①.	2. korak ☐ ... – Izberite zeleno funkcijo.	3. korak Pritisnite: START.
Hitri izklop	Kadarkoli izklopite napravo, poljubni zaslon ali sporočilo.	① – pritisnite in držite, dokler se naprava ne izklopi.		

Začetek pečenja

1. korak	2. korak	3. korak	4. korak	5. korak
①	☐ ...	°C	OK	START
- pritisnite za vklop naprave.	- izberite funkcijo pečice in pritisnite.	- nastavite temperaturo.	- pritisnite za potrditev.	- pritisnite za začetek kuhanja.

Spoznajte, kako hitro peči

Uporabite samodejne programe ali aplikacijo za hitro pripravo jedi s privzetimi nastavitvami:

Kuharski pomočnik	1. korak	2. korak	3. korak	4. korak
	Pritisnite: 	Pritisnite: 	Pritisnite:  Kuharski pomočnik.	Izberite jed.

S hitrimi funkcijami nastavite čas pečenja

10-odstotno dodatno zapekanje

Z 10-odstotnim dodatnim zapekanjem dodajte čas, ko je preostalo še 10 % časa pečenja.

Za podaljšanje časa kuhanja pritisnite **+1min**.

17. SKRB ZA OKOLJE

Reciklirajte materiale, ki jih označuje simbol . Embalažo odložite v ustrezne zabojnike za reciklažo. Pomagajte zaščititi okolje in zdravje ljudi ter reciklirati odpadke električnih in elektronskih naprav. Naprav, označenih s

simbolom , ne odstranjajte z gospodinjskimi odpadki. Izdelek vrnite na krajevno zbirališče za recikliranje ali se obrnite na občinski urad.

Le damos la bienvenida a Electrolux. Gracias por elegir nuestro aparato.



Obtener consejos, folletos, soluciones a problemas e información de servicio y reparación:
www.electrolux.com/support

Salvo modificaciones.

CONTENIDO

1. INFORMACIÓN SOBRE SEGURIDAD.....	502
2. INSTRUCCIONES DE SEGURIDAD.....	504
3. INSTALACIÓN.....	508
4. DESCRIPCIÓN DEL PRODUCTO.....	509
5. PANEL DE CONTROL.....	510
6. ANTES DEL PRIMER USO.....	511
7. USO DIARIO.....	512
8. FUNCIONES DEL RELOJ.....	515
9. USO DE LOS ACCESORIOS.....	516
10. FUNCIONES ADICIONALES.....	518
11. CONSEJOS.....	520
12. MANTENIMIENTO Y LIMPIEZA.....	523
13. SOLUCIÓN DE PROBLEMAS.....	527
14. EFICACIA ENERGÉTICA.....	529
15. ESTRUCTURA DEL MENÚ.....	530
16. ¡ES FÁCIL!.....	531
17. ASPECTOS MEDIOAMBIENTALES.....	532

1. INFORMACIÓN SOBRE SEGURIDAD

Antes de instalar y utilizar el aparato, lea atentamente las instrucciones facilitadas. El fabricante no se hace responsable de lesiones o daños producidos como resultado de una instalación o un uso incorrectos. Conserve siempre estas instrucciones en lugar seguro y accesible para futuras consultas.

1.1 Seguridad de niños y personas vulnerables

- Este aparato puede ser utilizado por niños de 8 años en adelante y personas cuyas capacidades físicas, sensoriales o mentales estén disminuidas o que carezcan de la experiencia y conocimientos suficientes para manejarlo,

siempre que cuenten con las instrucciones o la supervisión sobre el uso del electrodoméstico de forma segura y comprendan los riesgos. Es necesario mantener alejados del aparato a los niños de menos de 8 años, así como a las personas con minusvalías importantes y complejas, salvo que estén bajo supervisión continua.

- Es necesario vigilar a los niños para que no jueguen con el aparato.
- Mantenga todo el material de embalaje fuera del alcance de los niños y deséchelo de forma adecuada.
- **ADVERTENCIA:** El horno y las piezas accesibles se calientan mucho durante el funcionamiento. Mantenga a los niños y las mascotas alejados del aparato cuando esté en uso y cuando se enfríe.
- Si este aparato tiene un bloqueo de seguridad para niños, debe activarlo.
- La limpieza y mantenimiento de usuario del producto no podrán ser realizados por niños sin supervisión.

1.2 Instrucciones generales de seguridad

- Este aparato está diseñado exclusivamente para cocinar.
- Este aparato está diseñado para uso doméstico en interiores.
- Este aparato se puede utilizar en oficinas, habitaciones de hotel, habitaciones de Bed&Breakfast, casas de campo y otros alojamientos similares donde dicho uso no exceda (en promedio) los niveles de uso doméstico.
- Solo un electricista cualificado puede instalar este aparato y sustituir el cable.
- No utilice el aparato antes de instalarlo en la estructura empotrada.
- Desenchufe el aparato de la red eléctrica antes de realizar tareas de mantenimiento.
- Si el cable de alimentación presenta algún daño, el fabricante, su servicio técnico autorizado o un profesional tendrán que cambiarlo para evitar riesgos.

- **ADVERTENCIA:** Asegúrese de que el aparato está apagado antes de cambiar la bombilla para evitar el riesgo de descarga eléctrica.
- **ADVERTENCIA:** El horno y las piezas accesibles se calientan mucho durante el funcionamiento. Debe tener cuidado para evitar tocar los elementos de calentamiento o la superficie del interior del aparato.
- Utilizar siempre guantes o manoplas para horno para retirar o introducir accesorios o recipientes.
- Utilice únicamente la sonda térmica (la sonda de temperatura interna) recomendada para este aparato.
- Para retirar los carriles de apoyo, tire primero del frontal del carril y, a continuación, separe el extremo trasero de las paredes laterales. Instale los carriles de apoyo en el orden inverso.
- No utilice un limpiador a vapor para limpiar el aparato.
- No utilice productos de limpieza abrasivos ásperos ni rascadores de metal afilado para limpiar el cristal de las tapas abisagradas de la placa si no quiere arañar su superficie, lo que podría hacer que el cristal se hiciese añicos.
- Antes de la limpieza pirolítica, retirar todos los accesorios y cualquier depósito/derrames que haya en el interior del aparato.

2. INSTRUCCIONES DE SEGURIDAD

2.1 Instalación

ADVERTENCIA!

Solo un técnico cualificado puede instalar el aparato.

- Retire todo el embalaje.
- No instale ni utilice un aparato dañado.
- Siga las instrucciones de instalación suministradas con el aparato.
- Tenga cuidado al mover el aparato, porque es pesado. Utilice siempre guantes de protección y calzado cerrado.
- No tire nunca del aparato sujetando el asa.
- Instale el aparato en un lugar seguro y adecuado que cumpla los requisitos de instalación.
- Respete siempre la distancia mínima entre el aparato y los demás electrodomésticos y mobiliario.
- Antes de montar el aparato, compruebe si la puerta se abre sin limitaciones.
- El aparato está equipado con un sistema de refrigeración eléctrica. Debe utilizarse con la fuente de alimentación eléctrica.

Altura mínima del armario (Altura mínima del armario debajo de la encimera)	590 (600) mm
Ancho del armario	560 mm
Profundidad del armario	550 (550) mm
Altura de la parte frontal del aparato	594 mm
Altura de la parte trasera del aparato	576 mm
Anchura de la parte frontal del aparato	595 mm
Anchura de la parte trasera del aparato	559 mm
Fondo del aparato	569 mm
Fondo empotrado del aparato	548 mm
Fondo con la puerta abierta	1022 mm
Tamaño mínimo de la abertura de ventilación. Abertura situada en la parte trasera inferior	560x20 mm
Longitud del cable de alimentación. El cable está en la esquina derecha de la parte trasera	1500 mm
Tornillos de montaje	4x25 mm

2.2 Conexión eléctrica

ADVERTENCIA!

Riesgo de incendios y descargas eléctricas.

- Todas las conexiones eléctricas deben realizarlas electricistas cualificados.
- El aparato debe conectarse a tierra.
- Asegúrese de que los parámetros de la placa de características son compatibles con los valores eléctricos del suministro eléctrico.
- Utilice siempre una toma con aislamiento de conexión a tierra correctamente instalada.
- No utilice adaptadores de enchufes múltiples ni cables prolongadores.
- Asegúrese de no provocar daños en el enchufe ni en el cable de red. Si es necesario cambiar el cable de

alimentación del aparato, debe hacerlo el centro de servicio técnico autorizado.

- Evite que el cable de red toque o entre en contacto con la puerta del aparato o con el hueco por debajo del aparato, especialmente mientras funciona o si la puerta está caliente.
- Los mecanismos de protección contra descargas eléctricas de componentes con corriente y aislados deben fijarse de forma que no puedan aflojarse sin utilizar herramientas.
- Conecte el enchufe a la toma de corriente únicamente cuando haya terminado la instalación. Asegúrese de tener acceso al enchufe del suministro de red una vez finalizada la instalación.
- Si la toma de corriente está floja, no conecte el enchufe.
- No desconecte el aparato tirando del cable de conexión a la red. Tire siempre del enchufe.
- Use únicamente dispositivos de aislamiento apropiados: línea con protección contra los cortocircuitos, fusibles (tipo tornillo que puedan retirarse del soporte), dispositivos de fuga a tierra y contactores.
- La instalación eléctrica debe tener un dispositivo de aislamiento que permita desconectar el aparato de todos los polos de la red. El dispositivo de aislamiento debe tener una apertura de contacto con una anchura mínima de 3 mm.
- Cierre completamente la puerta del aparato antes de enchufar el cable de alimentación a la toma de corriente.
- El aparato se suministra con enchufe y cable de red.

Tipos de cables aplicables para su instalación o cambio para Europa:

H07 RN-F, H05 RN-F, H05 RRF, H05 VV-F, H05 V2V2-F (T90), H05 BB-F

Para la sección del cable, consulte la potencia total de la placa de características. También puede consultar la tabla:

Potencia total (W)	Sección del cable (mm ²)
máximo 1380	3x0.75
máximo 2300	3x1
máximo 3680	3x1.5

El cable de tierra (cable verde/amarillo) debe ser 2 cm más largo que los cables de fase marrón y neutro azul.

2.3 Uso

ADVERTENCIA!

Riesgo de lesiones, quemaduras y descargas eléctricas o explosiones.

- No cambie las especificaciones de este aparato.
- Asegúrese de que las aberturas de ventilación no están bloqueadas.
- No deje el aparato desatendido durante el funcionamiento.
- Apague el aparato después de cada uso.
- Tenga cuidado al abrir la puerta del aparato mientras funciona. Puede liberarse aire caliente.
- No utilice el aparato con las manos mojadas ni con agua en contacto.
- No ejerza presión sobre la puerta abierta.
- No utilice el aparato como superficie de trabajo ni para depositar objetos.
- Abra la puerta del aparato con cuidado. El uso de ingredientes con alcohol puede provocar una mezcla de alcohol y aire.
- No deje que los chispas ni las llamas abiertas entren en contacto con el aparato cuando abra la puerta.
- No coloque productos inflamables o artículos mojados con productos inflamables dentro, cerca o sobre el aparato.

ADVERTENCIA!

Riesgo de daños en el aparato.

- Para evitar daños o decoloraciones en el esmalte:
 - no coloque recipientes ni otros objetos directamente en la base.

- no coloque papel de aluminio directamente en la parte inferior del interior del aparato.
- no ponga agua directamente en el aparato caliente.
- no deje platos húmedos ni alimentos en el aparato una vez finalizada la cocción.
- tenga cuidado al retirar o instalar los accesorios.
- La pérdida de color del esmalte o el acero inoxidable no afecta al rendimiento del aparato.
- Utilice una bandeja honda para pasteles húmedos. Los jugos de las frutas provocan manchas permanentes.
- Cocina siempre con la puerta del aparato cerrada.
- Si el aparato se instala detrás de un panel de un mueble (por ejemplo una puerta) asegúrese de que la puerta nunca esté cerrada mientras funciona el aparato. El calor y la humedad pueden acumularse detrás de un panel del armario cerrado y provocar daños al aparato, el alojamiento o el suelo. No cierre del panel del armario hasta que el aparato se haya enfriado completamente después de su uso.

2.4 Mantenimiento y limpieza

ADVERTENCIA!

Riesgo de lesiones o de daños en el aparato.

- Antes de proceder con el mantenimiento, apague el aparato y desconecte el enchufe de la red.
- Asegúrese de que el aparato esté frío. Los paneles de cristal pueden romperse.
- Cambie inmediatamente los paneles de cristal de la puerta que estén dañados. Póngase en contacto con el servicio técnico autorizado.
- Tenga cuidado al desmontar la puerta del aparato. ¡La puerta es muy pesada!
- Limpie periódicamente el aparato para evitar el deterioro del material de la superficie.
- Limpie el aparato con un paño suave humedecido. Utilice solo detergentes neutros. No utilice productos abrasivos,

estropajos duros, disolventes ni objetos de metal.

- Si utiliza aerosoles de limpieza para hornos, siga las instrucciones de seguridad del envase.

2.5 Limpieza Pirofítica

ADVERTENCIA!

Riesgo de lesiones / Incendios / Emisiones químicas (humos) en el modo pirofítico.

- Antes de realizar la limpieza pirofítica y el precalentamiento inicial, retire del interior del horno:
 - restos de comida, aceite o grasa o depósitos.
 - cualquier objeto extraíble (incluidos estantes, rieles laterales, etc., suministrados con el aparato), especialmente cualquier olla, sartén, bandeja, utensilio, etc. antiadherente.
- Lea atentamente todas las instrucciones de limpieza pirofítica.
- Mantenga a los menores alejados del aparato cuando se realiza la limpieza pirofítica. El aparato se calienta mucho y el aire caliente se expulsa por las salidas de ventilación delanteras.
- La limpieza pirofítica es una operación a alta temperatura que puede liberar humos de los residuos de cocción y de los materiales de fabricación, por lo que se recomienda a los consumidores:
 - proporcionar una buena ventilación durante y después de la limpieza pirofítica.
 - proporcionar una buena ventilación durante y después del precalentamiento inicial.
- No derrame ni aplique agua a la puerta del horno durante y después de la limpieza pirofítica para no provocar daños en los paneles de vidrio.
- Los humos emitidos por todos los hornos pirofíticos y residuos de cocción descritos no son dañinos para las personas, incluidos los niños o personas con problemas médicos.
- Mantenga las mascotas pequeñas alejadas del aparato durante y después de la limpieza pirofítica y precalentamiento

inicial. Las mascotas pequeñas (especialmente las aves y los reptiles) pueden ser muy sensibles a los cambios de temperatura y los humos emitidos.

- Las superficies antiadherentes de recipientes, sartenes, bandejas, utensilios, etc., pueden dañarse por la alta temperatura pirofítica de todos los hornos pirofíticos y también pueden ser fuente de humos dañinos de baja intensidad.

2.6 Iluminación interna

ADVERTENCIA!

Riesgo de descarga eléctrica.

- En cuanto a la(s) bombilla(s) de este producto y las de repuesto vendidas por separado: Estas bombillas están destinadas a soportar condiciones físicas extremas en los aparatos domésticos, como la temperatura, la vibración, la humedad, o están destinadas a señalar información sobre el estado de funcionamiento del aparato. No están destinadas a utilizarse en otras aplicaciones y no son adecuadas para la iluminación de estancias domésticas.
- Este producto contiene una fuente luminosa de la clase de eficiencia energética G.
- Utilice solo bombillas de las mismas características .

2.7 Asistencia técnica

- Para reparar el aparato, póngase en contacto con el centro de servicio autorizado.
- Utilice solamente piezas de recambio originales.

2.8 Eliminación

ADVERTENCIA!

Existe riesgo de lesiones o asfixia.

- Contacte con las autoridades locales para saber cómo desechar correctamente el aparato.
- Desconecte el aparato de la red.
- Corte el cable eléctrico cerca del aparato y deséchelo.

- Retire el pestillo de la puerta para evitar que los niños o las mascotas queden atrapados en el aparato.

3. INSTALACIÓN

⚠ ADVERTENCIA!

Consulte los capítulos sobre seguridad.

3.1 Empotrado



www.youtube.com/electrolux
www.youtube.com/aeg

How to install your AEG/Electrolux
Oven - Column installation

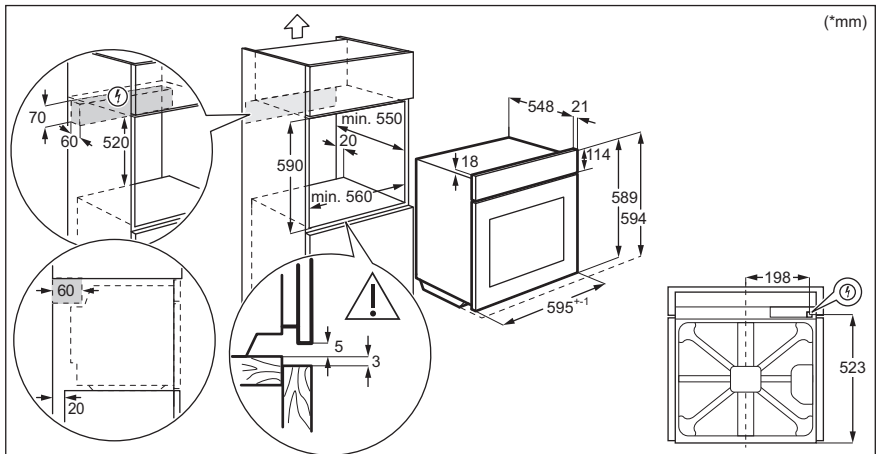
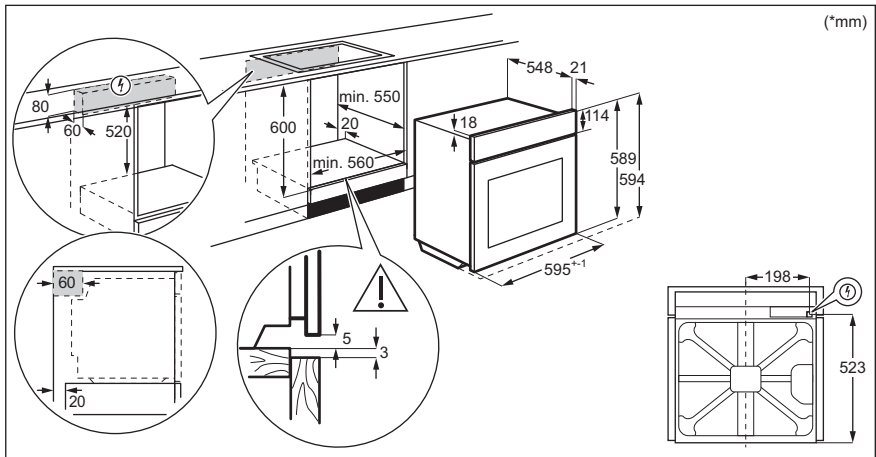

3.2 Fijación del horno al mueble

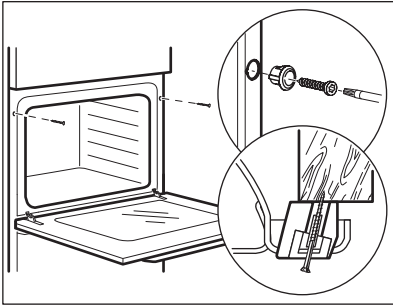

4. DESCRIPCIÓN DEL PRODUCTO

4.1 Descripción general

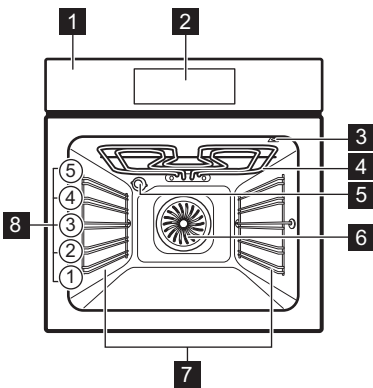

- 1 Panel de mandos
- 2 Pantalla
- 3 Toma de la sonda térmica
- 4 Resistencia
- 5 Bombilla
- 6 Ventilador
- 7 Soporte de parrilla extraíble
- 8 Posiciones de las parrillas

4.2 Accesorios

- **Parrilla**
Para utensilios de cocina, moldes de pastelería, asados.
- **Bandeja**
Para bizcochos y galletas.
- **Parrilla/sartén para asar**
Para hornear y asar o como bandeja para grasa.

- **Sonda térmica**
Para medir la cantidad de alimentos que se han cocinado.
- **Carriles telescópicos**
Con los carriles telescópicos es más fácil colocar y quitar los estantes.

5. PANEL DE CONTROL

5.1 Vista general del panel de control

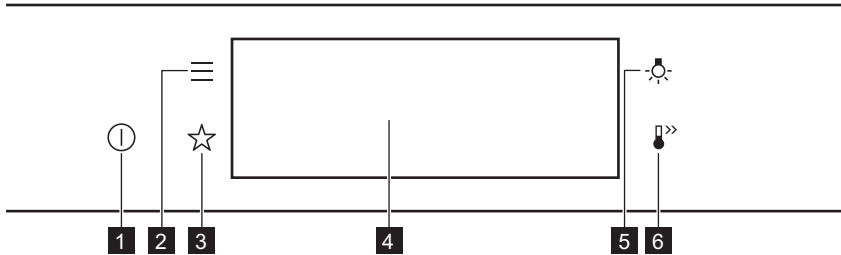

1	Encendido/ON / Apagado/OFF	Mantenga pulsado para encender y apagar el aparato.
2	Menú	Muestra las funciones del aparato.
3	Favoritos	Muestra los ajustes favoritos.
4	Pantalla	Muestra los ajustes actuales del electrodoméstico.
5	Interruptor de la lámpara	Enciende y apaga la luz.
6	Calentamiento rápido	Para activar y desactivar la función: Calentamiento rápido.



Pulse el botón

Tocar la superficie con la punta de los dedos.



Mover

Deslizar la punta del dedo sobre la superficie.



Mantener pulsado

Tocar la superficie durante 3 segundos.

5.2 Pantalla

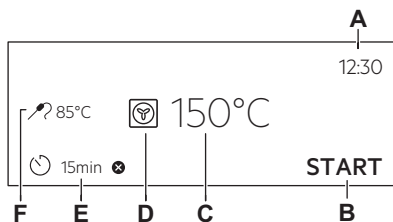

Pantalla con conjunto de funciones clave.

- A. Hora
- B. INICIO/PARAR
- C. Temperatura
- D. Funciones de cocción
- E. Temporizador
- F. Sonda térmica (solo modelos seleccionados)

Indicadores de pantalla

Indicadores básicos - para navegar por la pantalla.



Para confirmar la selección o el ajuste.



Para retroceder un nivel en el menú.



Para deshacer la última acción.



Para activar y desactivar las opciones.

Función e indicadores de Sonar la alarma: cuando el tiempo de cocción seleccionado finaliza, suena una señal sonora.



La función está activada.



La función está activada.
La cocción se detiene automáticamente.



El sonido de la alarma está apagado.

Indicadores de temporizador



Para ajustar la función: Inicio retardado.



Para cancelar el ajuste.

6. ANTES DEL PRIMER USO



ADVERTENCIA!

Consulte los capítulos sobre seguridad.

6.1 Limpieza inicial

Paso 1	Paso 2	Paso 3
Retire todos los accesorios y carriles laterales extraíbles del aparato.	Limpie únicamente el aparato y los accesorios con un paño de microfibra humedecido en agua tibia y detergente suave.	Coloque los accesorios y carriles de apoyo extraíbles en el aparato.

6.2 Primera conexión

La pantalla muestra un mensaje de bienvenida después de la primera conexión. Debe ajustar: Idioma, Brillo de la pantalla, Tono de teclas, Volumen del timbre, Hora.

6.3 Precalentamiento inicial

Precaliente el horno vacío antes de utilizarlo por primera vez.

Paso 1	Retire todos los accesorios del horno y carriles laterales extraíbles del horno.
Paso 2	Seleccione la temperatura máxima para la función:  . Deje funcionar el horno 1h.

Paso 3 Seleccione la temperatura máxima para la función: .
Deje funcionar el horno 15min.

 El horno puede emitir olores y humos durante el precalentamiento. Asegúrese de que la sala esté ventilada.

7. USO DIARIO

ADVERTENCIA!

Consulte los capítulos sobre seguridad.

7.1 Cómo ajustar: Funciones de cocción

Paso 1 Encienda el horno. La pantalla muestra la función de cocción por defecto.

Paso 2 Pulse el símbolo de la función de cocción  para entrar en el submenú.

Paso 3 Seleccione la función de cocción y pulse: **OK**. La pantalla muestra: temperatura.

Paso 4 Ajuste: temperatura. Pulse: **OK**.

Paso 5 Pulse: **START**.
Sonda térmica - puede conectar la sonda en cualquier momento antes o durante la cocción.

STOP - pulse para desactivar la función de cocción.

Paso 6 Apague el horno.

7.2 Cómo configurar: Cocción asistida

Para cada plato de este submenú se recomienda una función y temperatura. Puede ajustar el tiempo y la temperatura.

Para algunos de los platos, también puede cocinar con:

- Peso automático
- Sonda térmica

El grado de cocinado de un plato:

- Poco hecho o Menos
- Al punto
- Muy hecho o Muy hecho

Paso 1 Encienda el horno.

Paso 2 Pulse: .









Paso 3 Pulse: . Introduzca: Cocción asistida.

Paso 4 Elija un tipo de plato o comida.

Paso 5 Pulse: **START**.







7.3 Funciones de cocción

ESTÁNDAR

Función de cocción	Aplicación
 Grill	Para asar al grill alimentos de poco espesor y tostar pan.
 Grill Turbo	Para asar con aire caliente piezas de carne más grandes o aves con hueso en un nivel de parrilla. Para gratinar y dorar.
 Aire caliente	Para hornear en hasta tres posiciones de parrilla a la vez y para secar alimentos. Ajuste la temperatura entre 20 y 40 °C menos que para Cocción convencional.
 Congelados	Para conseguir que los alimentos precocinados queden crujientes; por ejemplo, patatas fritas, porciones de patata o rollitos de primavera.
 Cocción convencional	Para hornear y asar alimentos en una posición de parrilla.
 Función Pizza	Para hornear pizza. Para obtener un dorado más intenso y una base más crujiente.
 Calor inferior	Para hornear pasteles con base crujiente y conservar alimentos.
 Horneado de pan	Use esta función para preparar pan y rollitos con resultados profesionales y conseguir alimentos crujientes y dorados.
 Leudar masas	Para acelerar el levado de la masa de levadura. Evita que la superficie de la masa se reseque y mantiene su elasticidad.

PLATOS ESPECIALES

Función de cocción	Aplicación
 Conservar	Para conservar verduras (p.ej. encurtidos).

Función de cocción	Aplicación
 Desecar alimentos	Para secar rodajas de fruta, verduras y champiñones.
 Calientaplatos	Para precalentar platos para servir.
 Descongelar	Para descongelar alimentos (verduras y frutas). El tiempo de descongelación depende de la cantidad y el tamaño de los alimentos congelados.
 Gratinar	Para platos como lasañas o patatas gratinadas. Para gratinar y dorar.
 Cocción lenta	Para preparar asados tiernos y jugosos.
 Mantener caliente	Para mantener calientes los alimentos. Tenga en cuenta que algunos platos pueden seguir cocinándose y secarse si se mantienen calientes. Cubra los platos si es necesario.
 Horneado húmedo + ventilador	Esta función está diseñada para ahorrar energía durante la cocción. Cuando se utiliza esta función, la temperatura interior del aparato puede diferir de la temperatura ajustada. Se utiliza el calor residual. La energía de calentamiento puede reducirse. Para obtener más información, consulte el capítulo "Uso diario", Notas sobre Horneado húmedo + ventilador.

7.4 Notas sobre la función Moist Fan: Horneado húmedo + ventilador

Esta función se utilizaba para cumplir con los requisitos de eficiencia energética y diseño ecológico (según EU 65/2014 y EU 66/2014). Pruebas según: IEC/EN 60350-1.

La puerta del horno debe estar cerrada durante la cocción para que no se interrumpa la función y el horno funcione con la máxima eficiencia energética posible.

Cuando se utiliza esta función, la lámpara se apaga automáticamente después de 30 s.

Consulte las instrucciones de cocción en el capítulo "Consejos", Horneado húmedo + ventilador. Para recomendaciones generales sobre ahorro energético, consulte el capítulo "Eficiencia energética", Ahorro energético.

8. FUNCIONES DEL RELOJ

8.1 Descripción de funciones de reloj

Función de reloj	Aplicación
Tiempo de cocción	Para ajustar la duración de la cocción. El máximo es 23 h 59 min.
Finalizar acción	Para ajustar lo que ocurre al finalizar el temporizador.
Inicio retardado	Para posponer el inicio y/o fin de la cocción.
Añadir tiempo	Para ampliar el tiempo de cocción.
Avisador	Para ajustar una cuenta atrás. El máximo es 23 h 59 min. Esta función no influye en el funcionamiento del aparato.
Tiempo de funcionamiento	Indica el tiempo que está en marcha la función. Tiempo de funcionamiento: puede encenderlo y apagarlo.

8.2 Cómo ajustar: Funciones de reloj

Cómo ajustar el reloj

Paso 1 Encienda el horno.

Paso 2 Pulse: Hora.

Paso 3 Ajuste la hora. Pulse: OK.

Cómo programar el tiempo de cocción

Paso 1 Elija la función de cocción y la temperatura.

Paso 2 Pulse: .

Paso 3 Ajuste la hora. Pulse: OK.

Cómo elegir la opción de final

Paso 1 Elija la función de cocción y la temperatura.

Paso 2 Pulse: .

Paso 3 Ajuste el tiempo de cocción.

Paso 4 Pulse: ● ● ● .

Paso 5 Pulse: Finalizar acción.

Paso 6 Elija el que prefiera: Finalizar acción.

Paso 7 Pulse: OK. Repita la acción hasta que la pantalla muestre la pantalla principal.

Cómo retrasar el inicio de la cocción

Paso 1 Ajuste la función de cocción y la temperatura.

Paso 2 Pulse: .

Paso 3 Ajuste el tiempo de cocción.

Paso 4 Pulse: ● ● ● .

Paso 5 Pulse: Inicio retardado.

Paso 6 Elija el valor.

Paso 7 Pulse: **OK**. Repita la acción hasta que la pantalla muestre la pantalla principal.

Cómo prolongar el tiempo de cocción

Cuando queda el 10% del tiempo de cocción y parece que la comida no está lista, puede extender el tiempo de cocción. También puede cambiar la función de cocción.

Para prolongar el tiempo de cocción, pulse **+1min**.

Cómo cambiar los ajustes del temporizador

Paso 1 Pulse: .

Paso 2 Ajuste el valor del temporizador.

Paso 3 Pulse: **OK**.

Puede cambiar el tiempo ajustado durante la cocción en cualquier momento.

9. USO DE LOS ACCESORIOS

ADVERTENCIA!

Consulte los capítulos sobre seguridad.

9.1 Inserción de accesorios

Una pequeña muesca en la parte superior aumenta la seguridad. Las hendiduras

también son dispositivos antivuelco. El borde elevado que rodea la bandeja evita que los utensilios de cocina resbalen de la parrilla.

Parrilla:

Inserte la parrilla entre las guías del carril y asegúrese de que las hendiduras apuntan hacia abajo.

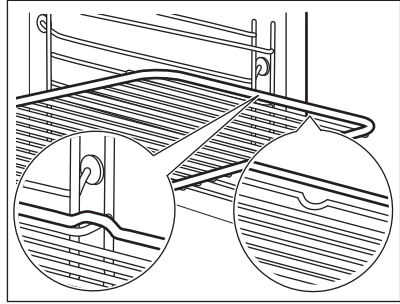

Bandeja / Bandeja honda:

Introduzca la bandeja entre las guías del carril de apoyo.

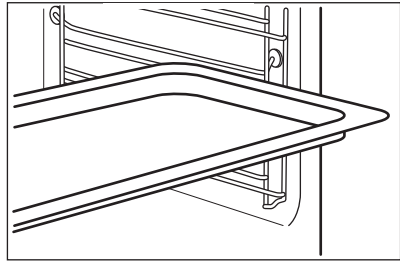

9.2 Sonda térmica

Sonda térmica: mide la temperatura dentro de los alimentos. Puede utilizarse con cualquier otra función de cocción.

Debe ajustar dos temperaturas:



La temperatura del horno: mínimo 120°C.



La temperatura interna.

Para obtener un resultado de cocción óptimo:

Los ingredientes deben estar a temperatura ambiente.

No debe utilizarse para platos líquidos.

Durante la cocción debe permanecer en el plato.

El horno calcula una hora final aproximada para la cocción. Esta hora dependerá de la cantidad de alimentos, de la función de horno programada y de la temperatura.

9.3 Instrucciones de uso: Sonda térmica

Paso 1 Encienda el horno.

Paso 2 Programe una función de cocción y, si es necesario, la temperatura del horno.

Paso 3 Introduzca: Sonda térmica.

Carne, aves y pescado

Estofado

Inserte la punta de Sonda térmica en el centro de la carne o el pescado, en la parte más gruesa si es posible. Asegúrese de que al menos 3/4 de Sonda térmica queda dentro del plato.

Inserte la punta de Sonda térmica exactamente en el centro del estofado. Sonda térmica debe mantenerse estable en un lugar durante el horneado. Para ello, úsela con un alimento sólido. Use el borde de la fuente de horno para apoyar el asa de silicona de Sonda térmica. La punta de Sonda térmica no debe tocar el fondo de la fuente de horno.

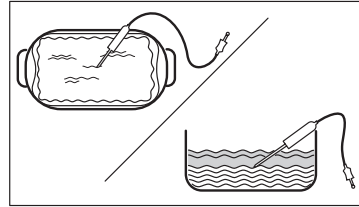
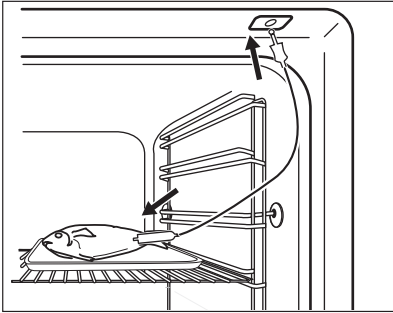

Paso 4 Enchufe Sonda térmica en la toma de la parte frontal del horno. La pantalla muestra la temperatura actual de: Sonda térmica.

Paso 5  - pulse para ajustar la temperatura interna de la sonda.

Paso 6

- ● ● - pulse para ajustar la opción preferida:
- Sonar la alarma - cuando los alimentos alcanzan la temperatura interna, suena una señal acústica.
- Sonar la alarma y parar de cocinar - cuando los alimentos alcanzan la temperatura interna, suena una señal acústica y finaliza la cocción.

Paso 7 Seleccione la opción y pulse varias veces: **OK** para ir a la pantalla principal.

Paso 8 Pulse: **START** .
Cuando los alimentos alcancen la temperatura programada, sonará una señal acústica. Puede finalizar o continuar la cocción para asegurarse de que los alimentos estén correctamente cocinados.

Paso 9 Desconecte Sonda térmica el enchufe de la toma y saque el plato del horno.

 **ADVERTENCIA!**

Existe riesgo de quemaduras Sonda térmica al calentarse. Tenga mucho cuidado al desconectarla y retirarla del alimento.

10. FUNCIONES ADICIONALES

10.1 Cómo guardar: Favoritos

Puede guardar sus ajustes favoritos, como la función de cocción, el tiempo de cocción, la temperatura o la función de limpieza. Puede guardar 3 ajustes favoritos.



Paso 1	Ponga en marcha el aparato.
Paso 2	Seleccione los ajustes preferidos.
Paso 3	Pulse:  . Seleccione: Favoritos.
Paso 4	Seleccione: Guardar los ajustes actuales.
Paso 5	Pulse + para añadir el ajuste a la lista de: Favoritos. Pulse OK .

 - pulse para restablecer el ajuste.

 - pulse para cancelar el ajuste.

10.2 Bloqueo función



Esta función impide que se produzca accidentalmente un cambio de la función de cocción.

Paso 1	Ponga en marcha el aparato.
Paso 2	Seleccione una función de cocción.
Paso 3	 ,  - pulse al mismo tiempo para activar la función.

Para desactivar la función, repita el paso 3.

10.3 Desconexión automática

Por razones de seguridad, si la función de cocción está activa y no se cambia ningún ajuste, el aparato se apagará automáticamente tras un determinado periodo de tiempo.

 (°C)	 (h)
30 - 115	12.5
120 - 195	8.5
200 - 245	5.5

 (°C)	 (h)
250 - máximo	3

El apagado automático no funciona con las funciones: Luz, Sonda térmica, Hora de fin, Cocción lenta.

10.4 Ventilador de refrigeración

Cuando el aparato está en funcionamiento, el ventilador de enfriamiento se enciende automáticamente para mantener frías sus superficies. Si apaga el aparato, el ventilador de enfriamiento puede seguir funcionando hasta que se enfríe.

11. CONSEJOS

11.1 Recomendaciones de cocción







La temperatura y los tiempos de cocción de las tablas son meramente orientativos. Dependen de las recetas y de la calidad y cantidad de los ingredientes utilizados.





El aparato puede hornear o asar de forma diferente del aparato que tenía anteriormente. Las siguientes sugerencias muestran los ajustes recomendados para la temperatura, el tiempo de cocción y la posición de los estantes para tipos de alimentos concretos.

Si no encuentra los ajustes para una receta especial, busque otra similar.

11.2 Horneado húmedo + ventilador



Para obtener el mejor resultado, siga las recomendaciones de la tabla siguiente.

		 (°C)		 (min)
Rollitos dulces, 16 piezas	bandeja o bandeja honda	180	2	20 - 30
Rollitos, 9 piezas	bandeja o bandeja honda	180	2	30 - 40
Pizza congelada, 0,35 kg	parrilla	220	2	10 - 15
Brazo de gitano	bandeja o bandeja honda	170	2	25 - 35
Brownie	bandeja o bandeja honda	175	3	25 - 30
Soufflé, 6 piezas	ramekin cerámico sobre parrilla	200	3	25 - 30
Base de masa brisé	molde de base sobre parrilla	180	2	15 - 25
Tarta Victoria	bandeja de hornear sobre parrilla	170	2	40 - 50
Pescado pochado, 0,3 kg	bandeja o bandeja honda	180	3	20 - 25
Pescado entero, 0,2 kg	bandeja o bandeja honda	180	3	25 - 35
Filete de pescado, 0,3 kg	molde para pizza sobre parrilla	180	3	25 - 30
Carne pochada, 0,25 kg	bandeja o bandeja honda	200	3	35 - 45
Shashlik, 0,5 kg	bandeja o bandeja honda	200	3	25 - 30
Galletas, 16 piezas	bandeja o bandeja honda	180	2	20 - 30

		 (°C)		 (min)
Mostachones de almendra, 24 piezas	bandeja o bandeja honda	180	2	25 - 35
Muffins, 12 piezas	bandeja o bandeja honda	170	2	30 - 40
Tarta salada, 20 piezas	bandeja o bandeja honda	180	2	25 - 30
Galletas crujientes de masa quebrada, 20 piezas	bandeja o bandeja honda	150	2	25 - 35
Tartaletas, 8 piezas	bandeja o bandeja honda	170	2	20 - 30
Verduras pochadas, 0,4 kg	bandeja o bandeja honda	180	3	35 - 45
Tortilla vegetariana	molde para pizza sobre parrilla	200	3	25 - 30
Verduras mediterráneas, 0,7 kg	bandeja o bandeja honda	180	4	25 - 30

11.3 Horneado húmedo + ventilador - accesorios recomendados

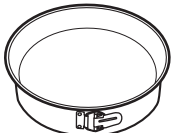





Utilice molde y recipientes oscuros y mates. Tiene mejor absorción del calor que los platos de color claro y brillantes.







			
Bandeja para pizza	Bandeja para hornear	Ramequines	Molde para base
Oscuro, mate 28 cm de diámetro	Oscuro, mate 26 cm de diámetro	Cerámica 8 cm de diámetro, 5 cm de altura	Oscuro, mate 28 cm de diámetro

11.4 Tablas de cocción para organismos de control

Información para institutos de pruebas

Pruebas realizadas de conformidad con IEC 60350-1.

				 (°C)	 (min)	
Pastelillos, 20 unidades por bandeja	Cocción convencional	Bandeja	3	170	20 - 35	-
Pastelillos, 20 unidades por bandeja	Aire caliente	Bandeja	3	150 - 160	20 - 35	-
Pastelillos, 20 unidades por bandeja	Aire caliente	Bandeja	2 y 4	150 - 160	20 - 35	-
Tarta de manzana, 2 moldes, Ø 20 cm	Cocción convencional	Parrilla	2	180	70 - 90	-
Tarta de manzana, 2 moldes, Ø 20 cm	Aire caliente	Parrilla	2	160	70 - 90	-
Bizcocho sin grasa, molde para bizcocho Ø26 cm	Cocción convencional	Parrilla	2	170	40 - 50	Precaliente el horno durante 10 min
Bizcocho sin grasa, molde para bizcocho Ø26 cm	Aire caliente	Parrilla	2	160	40 - 50	Precaliente el horno durante 10 min
Bizcocho sin grasa, molde para bizcocho Ø26 cm	Aire caliente	Parrilla	2 y 4	160	40 - 60	Precaliente el horno durante 10 min
Mantecados	Aire caliente	Bandeja	3	140 - 150	20 - 40	-
Mantecados	Aire caliente	Bandeja	2 y 4	140 - 150	25 - 45	-
Mantecados	Cocción convencional	Bandeja	3	140 - 150	25 - 45	-
Tostadas, 4 - 6 trozos	Grill	Parrilla	4	máx.	1 - 5	Precaliente el horno durante 10 min

				 (°C)	 (min)	
Hamburguesa de vacuno, 6 piezas, 0,6 kg	Grill	Parrilla, bandeja de goteo	4	máx.	20 - 30	Coloque la parrilla en el cuarto nivel y la grasea en el tercer nivel del horno. De la vuelta a la comida a la mitad del tiempo de cocción. Precaliente el horno durante 10 min

12. MANTENIMIENTO Y LIMPIEZA

ADVERTENCIA!

Consulte los capítulos sobre seguridad.

12.1 Notas sobre la limpieza



Agentes limpiadores

Limpie la parte frontal del aparato solo con un paño de microfibra humedecido en agua tibia y detergente suave.

Utilice un producto de limpieza para limpiar las superficies metálicas.

Limpie las manchas con un detergente suave.



Uso diario

Limpie el interior después de cada uso. La acumulación de grasa u otros residuos puede provocar un incendio.

Puede aparecer condensación por humedad en el aparato o en los paneles de cristal. Para reducir la condensación ponga en funcionamiento el horno 10 minutos antes de cocinar. No guarde la comida en el aparato más de 20 minutos. Seque la cavidad solo con un paño de microfibra después de cada uso.



Accesorios

Limpie todos los accesorios después de cada uso y déjelos secar. Use solo un paño suave humedecido en agua tibia y detergente suave. No lave los accesorios en el lavavajillas.

Evite limpiar los accesorios antiadherentes con limpiadores abrasivos u objetos afilados.

12.2 Cómo quitar: Carriles de apoyo

Para limpiar el horno, retire los carriles de apoyo.

Paso 1 Apague el horno y espere a que esté frío.

Paso 2 Tire de la parte delantera del carril de apoyo para separarlo de la pared lateral.

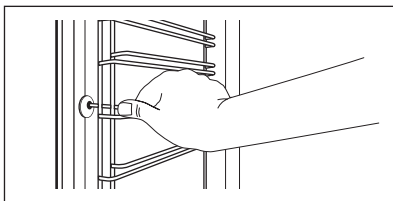

Paso 3 Tire del extremo trasero del carril de apoyo para separarlo de la pared y extráigalo.

Paso 4 Instale los carriles de apoyo en el orden inverso. Los pasadores de retención de los carriles telescópicos deben apuntar hacia delante.

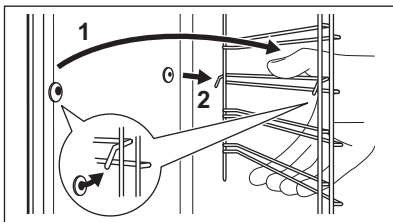

12.3 Instrucciones de uso: Limpieza Piroclítica

Limpie el horno con Limpieza Piroclítica.

ADVERTENCIA!

Existe riesgo de quemaduras.

PRECAUCIÓN!

Si hay otros aparatos instalados en el mismo armario, no los utilice al mismo tiempo que esta función. El horno podría dañarse.

Antes de Limpieza Piroclítica:

Apague el horno y espere a que esté frío.

Retire todos los accesorios del horno.

Limpie el suelo del horno y la puerta interior de cristal con agua templada, un paño suave y detergente suave.

Paso 1	Paso 2	Paso 3
Encienda el horno.	Pulse:  / Limpieza.	Seleccione el modo de limpieza.
Opción	Modo de limpieza	Duración
Limpieza piroclítica, rápida	Limpieza ligera	1 h
Limpieza piroclítica, normal	Limpieza normal	1 h 30 min
Limpieza piroclítica, intensa	Limpieza a fondo	2 h 30 min

 Cuando comienza la limpieza, se bloquea la puerta del horno y se apaga la bombilla. El ventilador de refrigeración funciona a mayor velocidad.

STOP - pulse para parar la limpieza antes de que termine.

No utilice el horno hasta que el símbolo de bloqueo de puerta desaparezca de la pantalla.

Quando termina la limpieza:

Apague el horno y espere a que esté frío.

Seque el interior con un paño suave.

Retire los residuos de la parte inferior del interior.

12.4 Aviso De Limpieza

Se recomienda limpiar cuando aparece el aviso.

Use la función: Limpieza pirolítica.

12.5 Cómo quitar e instalar: Puerta

La puerta del horno tiene tres paneles de cristal. Puedes retirar la puerta del horno y los paneles internos de cristal para limpiarlos. Lee enteramente las instrucciones de "Extracción e instalación de la puerta" antes de retirar los paneles de cristal.

PRECAUCIÓN!

No utilices el horno sin los paneles de cristal.

Paso 1 Abra completamente la puerta y sujete las dos bisagras.

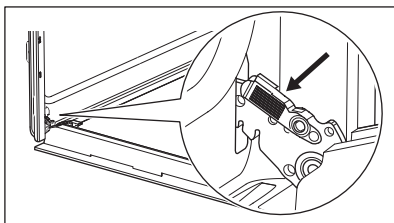

Paso 2 Levanta y tira de los pestillos hasta que hagan clic.

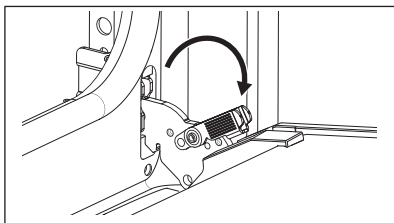

Paso 3 Cierre la puerta del horno hasta la primera posición de apertura (a mitad de camino). A continuación, levanta y tira de la puerta para extraerla de su sitio.

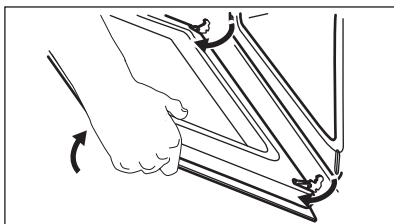

Paso 4 Coloque la puerta sobre un paño suave en una superficie estable.

Paso 5 Sujete el marco de la puerta (B) por el borde superior de la puerta por ambos lados y empuje hacia dentro para soltar el cierre.

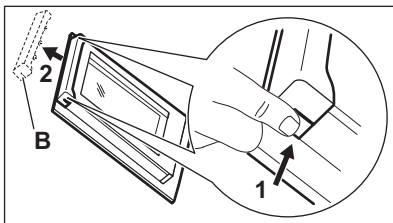

Paso 6 Tire del borde del acabado de la puerta hacia delante para desengancharla.

Paso 7 Sujeta los paneles de cristal de la puerta por el borde superior y tira con cuidado de ellos uno a uno. Empieza por el panel superior. Asegúrese de que el cristal se desliza completamente fuera de los soportes.

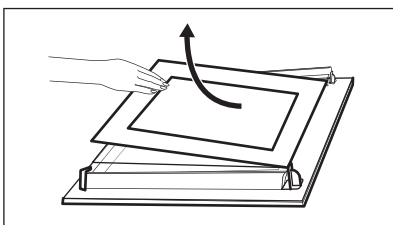

Paso 8 Limpie los paneles de cristal con agua y jabón. Seque cuidadosamente los paneles de cristal con cuidado. No limpie los paneles de cristal en el lavavajillas.

Paso 9 Después de la limpieza, instala el panel de cristal y la puerta del horno.

Si la puerta está instalada correctamente, oírás un clic al cerrar los pestillos.

Asegúrate de volver a colocar los paneles de cristal (A y B) en el orden correcto. Compruebe el símbolo/la ilustración del lado del panel de cristal, cada uno de los paneles de cristal es distinto para facilitar el montaje y desmontaje.

Al instalarlo correctamente, el acabado de la puerta hace clic.

Asegúrese de que coloca correctamente el panel de cristal intermedio en los puntos de sujeción adecuados.

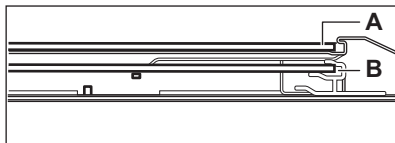
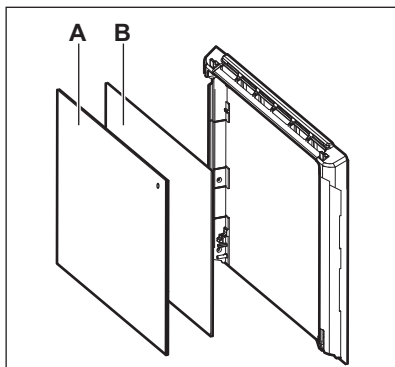

12.6 Cómo cambiar: Bombilla



ADVERTENCIA!

Riesgo de descarga eléctrica.
La lámpara puede estar caliente.

Coja siempre la bombilla halógena con un paño para evitar quemar los residuos de grasa.

Antes de reemplazar la bombilla:

Paso 1	Paso 2	Paso 3
Apague el horno. Espere hasta que el horno esté frío.	Desconecte el horno de la red.	Coloque un paño en el fondo de la cavidad.

Bombilla trasera

Paso 1	Gire la tapa de cristal para extraerla.
Paso 2	Limpie la tapa de cristal.
Paso 3	Cambie la bombilla por otra apropiada termorresistente hasta 300 °C.
Paso 4	Instale la tapa de cristal.

13. SOLUCIÓN DE PROBLEMAS



ADVERTENCIA!

Consulte los capítulos sobre seguridad.

13.1 Qué hacer si...



El aparato no se enciende o no se calienta



Posible causa

El aparato no está conectado a ningún suministro eléctrico o está mal conectado.

El reloj no está ajustado.

La puerta no está bien cerrada.

Ha saltado el fusible.

El aparato Bloqueo de seguridad está encendido.



Solución

Compruebe si el aparato se ha conectado correctamente a la red eléctrica.
Consulte el diagrama de conexiones.

Ajuste el reloj; para obtener más información, consulte Funciones de reloj capítulo, Cómo ajustar: Funciones de reloj.

Cierre la puerta del aparato completamente.

Compruebe si el fusible es la causa del problema. Si el problema persiste, póngase en contacto con un electricista cualificado.

Consulte el capítulo "Menú", submenú: Opciones.



Componentes



Descripción

La bombilla se ha fundido.



Solución

Sustituya la bombilla, para más detalles consulte el capítulo "Mantenimiento y limpieza", Cómo cambiar: Bombilla.

El corte de corriente siempre detiene la limpieza. Repita la limpieza si se interrumpe por un corte de corriente.

13.2 Cómo administrar: Códigos de error

Cuando se produce el error de software, la pantalla muestra un mensaje de error.

En esta sección, encontrará la lista de los problemas que puede manejar por su cuenta.



Código y descripción



Solución

C2: el Sonda térmica está en la cavidad del aparato durante la Limpieza pirolítica.

Retire el Sonda térmica.

C3: la puerta no está completamente cerrada durante la Limpieza pirolítica.

Cierre la puerta.

F111: el Sonda térmica no está introducido correctamente en la toma.

Inserte a fondo el Sonda térmica en la toma.

F240, F439: los campos táctiles de la pantalla no funcionan correctamente.

Limpie la superficie de la pantalla. Asegúrese de que no haya suciedad en los campos táctiles.

F908: el sistema del aparato no puede conectarse con el panel de control.

Encienda y apague el aparato.

13.3 Datos de servicio

Si no logra subsanar el problema, póngase en contacto con su distribuidor o un centro de servicio técnico autorizado.

Los datos que necesita para el Centro de servicio técnico se encuentran en la placa de características. La placa de características se encuentra en el marco delantero del interior del aparato. No retire la placa de características de la cavidad del aparato.

Se recomienda escribir los datos aquí:

Modelo (MOD):

Número de producto (PNC)

Número de serie (S.N.)

14. EFICACIA ENERGÉTICA

14.1 Información del producto y ficha de información del producto conforme a la normativa de la UE sobre etiquetado energético y diseño ecológico

Nombre del proveedor	Electrolux
Identificación del modelo	EOE8P39V 949498474 EOE8P39X 949498473
Índice de eficiencia energética	81.2
Clase de eficiencia energética	A+
Consumo de energía con una carga estándar, modo convencional	0.93 kWh/ciclo
Consumo de energía con una carga estándar, modo de ventilador forzado	0.69 kWh/ciclo
Número de cavidades	1
Fuente de energía	Electricidad
Volumen	72 l
Tipo de horno	Horno empotrable
Masa	EOE8P39V 32.0 kg
	EOE8P39X 31.9 kg

IEC/EN 60350-1 - Aparatos electrodomésticos de cocción - Parte 1: Cocinas, hornos, hornos de vapor y grills - Métodos de medida del rendimiento.

14.2 Ahorro energético



El aparato tiene características que le ayudan a ahorrar energía durante la cocina de cada día.

Asegúrese de que la puerta del aparato esté cerrada cuando esté en funcionamiento. No abra la puerta del aparato muchas veces durante la cocción. Mantenga limpia la junta de la puerta y asegúrese de que está bien fijada en su posición.

Utilice utensilios de cocina de metal para mejorar el ahorro energético.

No precaliente el aparato antes de cocinar en la medida de lo posible.

Reduzca al máximo el tiempo entre horneados cuando prepare varios platos de una vez.

Cocción con ventilador

En la medida de lo posible, utilice las funciones de cocción con ventilador para ahorrar energía.

Calor residual

En algunas funciones del aparato, si está activado un programa con Duración y el tiempo de cocción es superior a 30 min, las resistencias se desactivan antes automáticamente.

La bombilla y el ventilador siguen funcionando. Al apagar el aparato la pantalla mostrará el calor residual. El calor puede emplearse para mantener caliente los alimentos.

Para una duración de la cocción superior a 30 minutos, reduzca la temperatura del aparato un mínimo de 3 a 10 minutos antes de llegar al final de la cocción. El calor

residual dentro del aparato hará que la comida se siga cocinando.

Utilice el calor residual para calentar otros platos.

Mantener calientes los alimentos

Si desea utilizar el calor residual para mantener calientes los alimentos, seleccione el ajuste de temperatura más bajo posible. El indicador de calor residual o la temperatura aparecen en la pantalla.

Cocción con la bombilla apagada

Apague la luz mientras cocina. Enciéndala únicamente cuando la necesite.

Horneado húmedo + ventilador

Función diseñada para ahorrar energía durante la cocción.

Cuando utilice esta función, la lámpara se apagará automáticamente después de 30 segundos. Puede volver a encender la luz, pero de este modo reducirá el ahorro energético esperado.

15. ESTRUCTURA DEL MENÚ

15.1 Menú

Elemento del menú	Aplicación	
Cocción asistida	Muestra los programas automáticos.	
Limpieza	Muestra los programas de limpieza.	
Favoritos	Muestra los ajustes favoritos.	
Opciones	Para ajustar la configuración del aparato.	
Ajustes	Configuración	Para ajustar la configuración del aparato.
	Asistencia	Muestra la configuración y la versión del software.

15.2 Submenú de: Limpieza

Submenú	Aplicación
Limpieza pirolítica, rápida	Duración: 1 h.
Limpieza pirolítica, normal	Duración: 1 h 30 min.
Limpieza pirolítica, intensa	Duración: 2 h 30 min.

15.3 Submenú de: Opciones

Submenú	Aplicación
Luz	Enciende y apaga la luz.

Submenú	Aplicación
Bloqueo de seguridad	Evita la activación accidental del aparato. Cuando la opción está activada, el texto Bloqueo de seguridad aparece en la pantalla al encender el aparato. Para activar el uso del aparato, seleccione las letras del código en orden alfabético. Cuando la opción está activada y el aparato está apagado, la puerta está bloqueada. Acceda al temporizador, el funcionamiento remoto y la lámpara está disponible con la opción activada.
Calentamiento rápido	Reduce el tiempo de calentamiento. Solo está disponible para algunas de las funciones del aparato.
Aviso De Limpieza	Activa y desactiva el recordatorio.
Indicación tiempo	Enciende y apaga el reloj.
Opción de hora digital	Cambia el formato de la indicación de tiempo mostrada.

15.4 Submenú de: Configuración

Submenú	Descripción
Idioma	Establece el idioma del aparato.
Brillo de la pantalla	Ajusta el brillo de la pantalla.
Tono de teclas	Activa y desactiva el tono de los campos táctiles. No es posible silenciar el tono de: ①.
Volumen del timbre	Ajusta el volumen de los tonos y señales de las teclas.
Hora	Ajusta la hora y la fecha actuales.

15.5 Submenú de: Asistencia

Submenú	Descripción
Modo demostración	Código de activación/desactivación: 2468
Versión del software	Información sobre versión de software.
Restaurar todos los ajustes	Restaura los ajustes de fábrica.

16. ¡ES FÁCIL!

Antes del primer uso, debe ajustar:

Idioma

Brillo de la pantalla

Tono de teclas

Volumen del timbre

Hora

Familiarícese con los iconos básicos del panel de control y la pantalla:

Encendido/ON /
Apagado/OFF

Menú



Favoritos





Temporizador





Sonda térmica

START /
STOP

Empezar a utilizar el aparato



Inicio rápido	Encienda el aparato y comience a cocinar con la temperatura y el tiempo por defecto de la función.	Paso 1	Paso 2	Paso 3
		Mantenga pulsado: 	 ... - seleccione la función preferida.	Pulse: START .
Apagado rápido	Apague el aparato en cualquier pantalla o mensaje en cualquier momento.	 : mantenga pulsado hasta que el aparato se apague.		

Empezar a cocinar

Paso 1	Paso 2	Paso 3	Paso 4	Paso 5
	 ...		OK	START
: pulse para encender el aparato.	- seleccione la función de cocción.	- ajuste la temperatura .	- pulse para confirmar.	- pulse para iniciar la cocción.

Aprenda a cocinar rápidamente

Use los programas automáticos para preparar rápidamente un plato con los ajustes por defecto:

Cocción asistida	Paso 1	Paso 2	Paso 3	Paso 4
	Pulse: 	Pulse: 	Pulse:  Cocción asistida	Elija el plato.

Use las funciones rápidas para ajustar el tiempo de cocción

Asistente de acabado 10 %

Use el Asistente de acabado 10 % para añadir tiempo extra cuando quede un 10 % del tiempo de cocción.

Para prolongar el tiempo de cocción, pulse **+1 min.**

17. ASPECTOS MEDIOAMBIENTALES

Recicle los materiales con el símbolo . Coloque el material de embalaje en los contenedores adecuados para su reciclaje. Ayude a proteger el medio ambiente y la salud pública, así como a reciclar residuos de aparatos eléctricos y electrónicos. No

deseche los aparatos marcados con el símbolo  junto con los residuos domésticos. Lleve el producto a su centro de reciclaje local o póngase en contacto con su oficina municipal.

Ласкаво просимо до Electrolux! Дякуємо, що обрали наш прилад.



Отримати поради з використання, брошури, інструкції з усунення несправностей, інформацію щодо сервісу та ремонту:
www.electrolux.com/support

Може змінитися без оповіщення.

ЗМІСТ

1. ІНФОРМАЦІЯ З ТЕХНІКИ БЕЗПЕКИ.....	533
2. ІНСТРУКЦІЇ З ТЕХНІКИ БЕЗПЕКИ.....	535
3. УСТАНОВКА.....	539
4. ОПИС ВИРОБУ.....	541
5. ПАНЕЛЬ КЕРУВАННЯ.....	541
6. ПЕРЕД ПЕРШИМ ВИКОРИСТАННЯМ.....	543
7. ЩОДЕННЕ ВИКОРИСТАННЯ.....	543
8. ФУНКЦІЇ ГОДИННИКА.....	546
9. ВИКОРИСТАННЯ ПРИЛАДДА.....	548
10. ДОДАТКОВІ ФУНКЦІЇ.....	550
11. ПОРАДИ І РЕКОМЕНДАЦІЇ.....	551
12. ДОГЛЯД ТА ЧИСТКА.....	555
13. УСУНЕННЯ ПРОБЛЕМ.....	559
14. ЕНЕРГОЕФЕКТИВНІСТЬ.....	561
15. СТРУКТУРА МЕНЮ.....	562
16. ЦЕ ЛЕГКО!.....	563
17. ОХОРОНА ДОВКІЛЛЯ.....	564

1. ⚠ ІНФОРМАЦІЯ З ТЕХНІКИ БЕЗПЕКИ

Перед установкою та експлуатацією приладу слід уважно прочитати інструкцію користувача. Виробник не несе відповідальності за травми або збитки через неправильне встановлення або використання. Інструкції з експлуатації слід зберігати в безпечному і доступному місці з метою користування в майбутньому.

1.1 Безпека дітей і вразливих осіб

- Діти від 8 років та особи з обмеженими фізичними, сенсорними або психічними можливостями чи недостатнім досвідом і знаннями можуть користуватися цим приладом лише під наглядом, або за умови

попереднього отримання інструкцій з безпечного користування приладом та розуміння пов'язаних з цим ризиків. Діти до 8 років та особи з важкою та комплексною непрацездатністю можуть перебувати поблизу приладу лише за умови, якщо знаходяться під безперервним спостереженням.

- Слідкуйте за тим, аби діти не бавилися з приладом .
- Тримайте усі пакувальні матеріали подалі від дітей та утилізуйте їх належним чином.
- **ПОПЕРЕДЖЕННЯ!** Прилад і його відкриті поверхні нагріваються під час використання. Не допускайте дітей та домашніх тварин до приладу під час його використання та охолодження.
- Якщо прилад оснащено засобами захисту від доступу дітей, їх необхідно активувати.
- Чищення або обслуговування приладу дітьми дозволяється лише під наглядом.

1.2 Загальна безпека

- Цей прилад призначено виключно для приготування їжі.
- Цей прилад призначений для використання в домашніх умовах у приміщенні.
- Цей прилад можна використовувати в офісах, готельних номерах, напів-готелях, приміщеннях для фермерського туризму та інших подібних приміщеннях, де застосування цього приладу не перевищує (середній) рівень побутового користування.
- Установлювати цей прилад і замінювати кабель повинен лише кваліфікований фахівець.
- Не користуйтеся приладом, доки його не буде встановлено у вбудовану конструкцію.
- Перш, ніж виконувати операції з технічного обслуговування, від'єднайте прилад від джерела живлення.
- У разі пошкодження електричного кабелю його має замінити виробник, його авторизований сервісний центр

або інші аналогічно кваліфіковані особи задля уникнення ураження електричним струмом.

- **ПОПЕРЕДЖЕННЯ:** Щоб уникнути ураження електричним струмом, перш ніж починати міняти лампу, переконайтеся, що прилад вимкнено.
- **ПОПЕРЕДЖЕННЯ:** Прилад і його відкриті поверхні нагріваються під час використання. Слід бути обережними, щоб не торкатися нагрівальних елементів або поверхні внутрішньої камери приладу.
- Завжди користуйтеся кухонними рукавицями, коли витягаєте та вставляєте аксесуари чи посуд.
- Використовуйте тільки термощуп (датчик температури в товщі продукту), рекомендований для цього приладу.
- Щоби зняти опори полицок, спочатку потягніть передню частину опори полицки, а потім її задню частину в сторону від бічних стінок. Щоби встановити опори полицок, виконайте наведену вище процедуру у зворотній послідовності.
- Не використовуйте пароочищувач для очищення приладу.
- Не використовуйте для очищення скляної поверхні джерцят жорсткі абразивні засоби чи металеві шкребки, оскільки це може призвести до появи тріщин на склі, що може спричинити руйнування скла.
- Перед піролітичним очищенням вийміть всі аксесуари з духової шафи та видаліть залишки їжі з камери приладу.

2. ІНСТРУКЦІЇ З ТЕХНІКИ БЕЗПЕКИ

2.1 Встановлення



ПОПЕРЕДЖЕННЯ!

Встановлювати цей прилад повинен лише кваліфікований фахівець.

- Повністю зніміть упаковку.
- Не встановлюйте й не використовуйте пошкоджений прилад.
- Дотримуйтеся інструкцій зі встановлення, що постачаються разом із приладом.
- Будьте обережні під час переміщення приладу, оскільки він важкий. Використовуйте захисні рукавички та взуття, що постачається в комплекті.
- Не тягніть прилад за ручку.
- Встановлюйте прилад у безпечному підходящому місці, що відповідає вимогам зі встановлення.

- Дотримуйтеся вимог щодо мінімальної відстані до інших приладів чи предметів.
- Перед встановленням приладу переконайтеся, що його дверцята відкриваються без перешкод.
- Прилад оснащено електричною системою охолодження. Він повинен працювати від джерела живлення.

Мінімальна висота шафи (Мінімальна висота шафи під робочою поверхнею)	590 (600) мм
Ширина шафи	560 мм
Глибина шафи	550 (550) мм
Висота передньої частини приладу	594 мм
Висота задньої частини приладу	576 мм
Ширина передньої частини приладу	595 мм
Ширина задньої частини приладу	559 мм
Глибина приладу	569 мм
Вбудована глибина приладу	548 мм
Глибина з відкритими дверцятами	1022 мм
Мінімальний розмір вентиляційного отвору. Отвір розташовано внизу задньої сторони	560x20 мм
Довжина кабелю живлення. Кабель розміщується в правому куті задньої сторони	1500 мм
Кріпильні гвинти	4x25 мм

2.2 Під'єднання до електромережі



ПОПЕРЕДЖЕННЯ!

Існує ризик займання та ураження електричним струмом.

- Усі роботи з під'єднання до електромережі мають виконуватися кваліфікованим електриком.
- Прилад повинен бути заземленим.

- Переконайтеся в тому, що параметри на таблиці з технічними даними сумісні з електричними параметрами електричного живлення від мережі.
- Завжди використовуйте правильно встановлену протиударну розетку.
- Не використовуйте розгалужувачі, перехідники й подовжувачі.
- Будьте обережні, аби не пошкодити штепсельну вилку та кабель. Якщо кабель живлення потребує заміни, зверніться до нашого сервісного центру.
- Пильнуйте, щоб кабель живлення не торкався або не був надто наближений до дверцят приладу або ніші під приладом, особливо коли він працює або дверцята гарячі.
- Елементи захисту від ураження електричним струмом та ізоляція мають бути закріплені так, аби їх не можна було зняти без спеціального інструмента.
- Вставляйте штепсельну вилку в розетку електроживлення лише після закінчення установки. Переконайтеся, що після установки є вільний доступ до розетки електроживлення.
- Не вставляйте вилку в розетку, яка ненадійно закріплена.
- Не тягніть за кабель живлення, щоб відключити прилад з мережі. Завжди вимикайте, витягаючи штепсельну вилку.
- Використовуйте лише належні ізолюючі пристрої, а саме: лінійні роз'єднувачі, запобіжники (гвинтові запобіжники слід викрутити з патрона), реле захисту від замикання на землю та контактори.
- Електрообладнання має бути оснащеним ізолюючим пристроєм для повного відключення від електромережі. Зазор між контактами ізолюючого пристрою має становити не менше 3 мм.
- Повністю закрийте дверцята приладу, перед тим як вставляти вилку кабелю живлення в розетку.
- Цей прилад оснащено електричним кабелем із вилкою.

Типи кабелів для встановлення або заміни для Європи:

H07 RN-F, H05 RN-F, H05 RRF, H05 VV-F, H05 V2V2-F (T90), H05 BV-F

Переріз кабелю вказано у розділі про загальну потужність на таблиці з технічними даними. Також цю інформацію можна знайти у таблиці:

Загальна потужність (Вт)	Поперечний перетин кабелю (мм ²)
максимум 1380	3x0.75
максимум 2300	3x1
максимум 3680	3x1.5

Кабель заземлення (зелений/жовтий) повинен бути на 2 см довшим, ніж коричневий кабель фази та нейтральний синій кабель

2.3 Користування



ПОПЕРЕДЖЕННЯ!

Існує небезпека травмування, опіків, ураження електричним струмом і вибуху.

- Не змінюйте технічні специфікації цього приладу.
- Переконайтеся в тому, що вентиляційні отвори не заблоковані.
- Під час роботи приладу не залишайте його без нагляду.
- Вимикайте прилад після кожного використання.
- Будьте обережні, відчиняючи дверцята приладу під час його роботи. Можливе вивільнення гарячого повітря.
- Не працюйте з приладом, якщо ваші руки мокрі або якщо він контактує з водою.
- Не натискайте на відчинені дверцята.
- Не використовуйте прилад як робочу поверхню або як поверхню для зберігання речей.
- Обережно відчиняйте дверцята приладу. Використання інгредієнтів зі спиртом може призвести до утворення суміші спирту й повітря.

- Відчиняючи дверцята, пильнуйте, щоби поряд із пристроєм не було джерел утворення іскор та відкритого вогню.
- Не кладіть усередину приладу, поряд із ним або на нього легкозаймисті речовини чи предмети, змочені в легкозаймистих речовинах.



ПОПЕРЕДЖЕННЯ!

Існує ризик пошкодження приладу.

- Щоб запобігти пошкодженню або знебарвленню емалі, дотримуйтеся таких рекомендацій:
 - не ставте посуд або інші предмети безпосередньо на дно приладу;
 - не кладіть алюмінієву фольгу безпосередньо на дно камери приладу;
 - не ставте посуд із водою безпосередньо в розігрітій прилад;
 - не залишайте в приладі страви і продукти з високим вмістом вологи після завершення приготування їжі;
 - будьте обережні, виймаючи або встановлюючи аксесуари.
- Знебарвлення емалі або нержавіючої сталі не впливає на ефективність роботи приладу.
- Використовуйте глибоке деко для випікання тортів із великим вмістом вологи. Сік, що виділяється із фруктів, може залишати стійкі плями.
- Завжди готуйте із зачиненими дверцятами приладу.
- Якщо прилад розміщено позаду меблевої панелі (наприклад, дверцят), переконайтеся, що дверцята відкрито під час роботи приладу. Жар і волога можуть утворюватися позаду закритої меблевої панелі, спричиняючи подальше пошкодження приладу, корпусу або підлоги. Не закривайте меблеву панель, доки прилад повністю не охолоне після використання.

2.4 Догляд і чищення



ПОПЕРЕДЖЕННЯ!

Існує ризик травмування, пожежі або пошкодження приладу.

- Перш ніж виконувати технічне обслуговування, вимкніть прилад і вийміть електричну вилку з розетки.
- Дайте приладу охолонути. Існує ризик того, що скляні панелі можуть тріснути.
- У разі пошкодження скляних панелей дверцят слід одразу замінити панелі. Зверніться до авторизованого сервісного центру.
- Будьте обережні, знімаючи дверцята з приладу. Дверцята важкі!
- Регулярно очищуйте прилад, щоби запобігти пошкодженню матеріалу поверхні.
- Витріть прилад м'якою вологою ганчіркою. Застосовуйте лише нейтральні миючі засоби. Не використовуйте абразивні засоби, жорсткі серветки для очищення, розчинники або металеві предмети.
- Якщо ви користуєтеся аерозолями для чищення духових шаф, обов'язково дотримуйтеся інструкцій із безпеки, наведених на упаковці.

2.5 Піролітичне очищення

ПОПЕРЕДЖЕННЯ!

Ризик отримання травм/ризик пожежі/ризик виділення хімічних речовин (випаровувань) у режимі піролітичного очищення.

- Перед виконанням піролітичного очищення та попереднього прогрівання видаліть із камери духової шафи:
 - залишки їжі, олії або жир, що пролилися або розсипалися;
 - будь-які знімні предмети (зокрема полочки, бічні напрямні тощо, що постачаються разом із приладом), особливо будь-які каструлі, сковорідки, дека, приладдя з антипригарним покриттям тощо.
- Уважно прочитайте інструкції щодо піролітичного очищення.
- Під час піролітичного очищення не дозволяйте дітям наблизитися до приладу. Прилад дуже нагрівається і гаряче повітря вивільняється з передніх охолоджуючих вентиляційних отворів.
- Піролітичне очищення виконується за високої температури, що може

привести до появи випарів від залишків їжі та матеріалів, з яких виготовлено прилад, тому споживачам рекомендується:

- забезпечити належну вентиляцію під час кожного піролітичного очищення.
- забезпечують належну вентиляцію під час і після початкового попереднього прогрівання.
- Не проливайте і не наливайте воду на дверцята духової шафи під час і після піролітичного очищення, щоби уникнути пошкодження скляних панелей.
- Випаровування, що виділяються з піролітичних печей або залишків їжі, як вказано вище, не є шкідливими для людини, зокрема для малюків і або осіб із проблемами зі здоров'ям.
- Тримайте домашніх тварин подалі від приладу під час та після піролітичного очищення та попереднього прогрівання. Невеличкі домашні тварини (особливо птахи та рептилії) можуть бути дуже чутливими до змін температури та випарів.
- Антипригарне покриття каструль, сковорідок, дек, приладдя тощо може пошкодитися під час нагріву високої температури під час піролітичного очищення всіх духових шаф, а також може бути джерелом шкідливих випарів низького рівня небезпеки.

2.6 Внутрішня підсвітка

ПОПЕРЕДЖЕННЯ!

Небезпека враження електричним струмом.

- Стосовно ламп всередині цього виробу та запасних ламп, що продаються окремо: Ці лампи призначені для використання у побутових приладах з екстремальними фізичними умовами, такими як температура, вібрація, вологість, або призначені для надання інформації про стан роботи приладу. Вони не призначені для використання з іншою метою та не придатні для освітлення побутових приміщень.
- У цьому виробі є джерело світла класу енергоефективності G.

- Використовуйте лише лампочки з такими ж технічними характеристиками .

2.7 Сервіс

- Для ремонту приладу звертайтеся до авторизованого сервісного центру.
- Використовуйте лише оригінальні запасні частини.

2.8 Утилізація

⚠ ПОПЕРЕДЖЕННЯ!

Існує небезпека травмування або задушення.

- По інформацію з належної утилізації приладу зверніться до органів муніципальної влади.

- Від'єднайте прилад від електромережі.
- Відріжте кабель електричного живлення близько до приладу та утилізуйте його.
- Приберіть фіксатор дверцят, щоб унеможливити їх зачинення, якщо діти, або домашні тварини опиняться всередині приладу.

Цей продукт по вмісту небезпечних речовин відповідає вимогам Технічного регламенту обмеження використання деяких небезпечних речовин в електричному та електронному обладнанні (постанова Кабінета Міністрів України №139 від 10 березня 2017р.)

3. УСТАНОВКА

⚠ ПОПЕРЕДЖЕННЯ!

Див. розділи з інформацією щодо техніки безпеки.

3.1 Вбудовування



www.youtube.com/electrolux
www.youtube.com/aeg

How to install your AEG/Electrolux Oven - Column installation

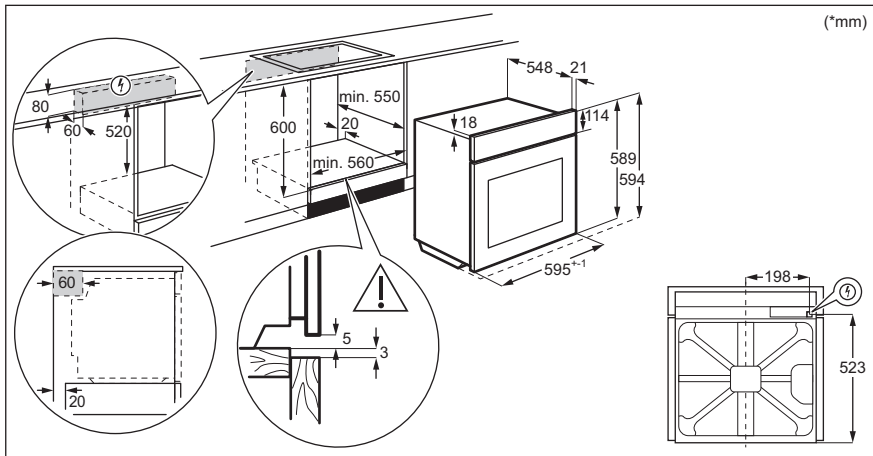

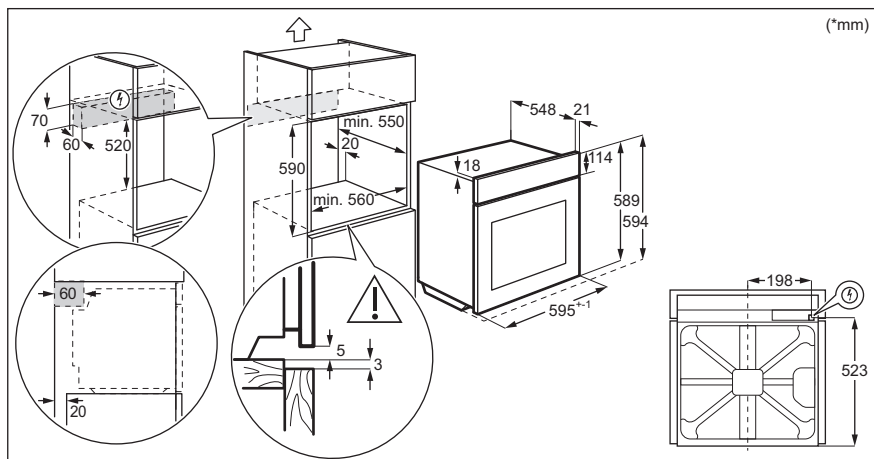

3.2 Як закріпити духовку в секції

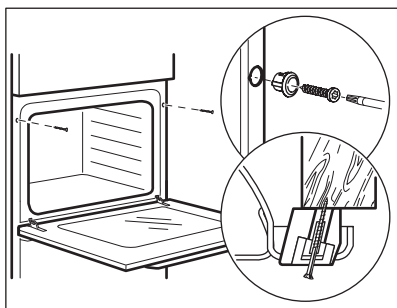

4. ОПИС ВИРОБУ

4.1 Загальний огляд

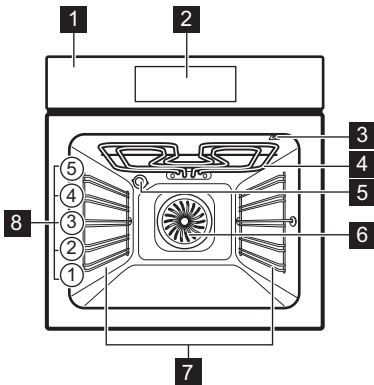

- 1 Панель керування
- 2 Електронний програмуєчий пристрій
- 3 Гніздо термошупа
- 4 Нагрівальний елемент
- 5 Лампа
- 6 Вентилятор
- 7 Опорна рейка, знімна
- 8 Рівні полиць

4.2 Аксесуари

- **Комбінована решітка**
Для посуду, форм для випічки, смаження.
- **Деко для випічки**
Для випікання тортів і бісквітів.
- **Деко для гриля/смаження**
Для випікання та смаження або як деко для збирання жиру.

- **Термошуп**
Для перевірки ступеня готовності страви.
- **Телескопічні спрямовувачі**
Телескопічні спрямовувачі спрощують вставляння та виймання полиць.

5. ПАНЕЛЬ КЕРУВАННЯ

5.1 Огляд панелі керування

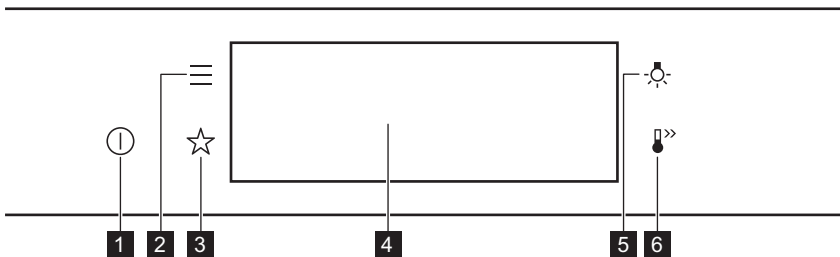

1	Вкл / Вимк.	Натисніть і утримуйте, щоб увімкнути та вимкнути прилад.
2	Меню	Перелік функцій приладу.
3	Улюблене	Перелік улюблених налаштувань.
4	Дисплей	Показує поточні налаштування приладу.
5	Перемикач лампи	Увімкнення і вимкнення лампи.
6	Швидкий Нагрів	Увімкнення та вимкнення функції: Швидкий Нагрів.



Натисніть

Торкніться поверхні пальцем.



Перемістіть

Переміщуйте палець поверхню.



Натисніть і утримуйте

Торкніться поверхні протягом 3 секунд.

5.2 Дисплей

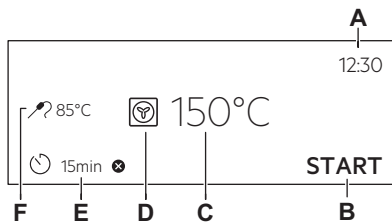

Дисплей із встановленими основними функціями.

- A. Час доби
- B. ПОЧАТОК/ЗУПИНКА
- C. Температура
- D. Функції нагріву
- E. Таймер
- F. Термошуп (лише окремі моделі)

Індикатори дисплея

Базові індикатори — для навігації на дисплеї.



Підтвердження вибору/налаштування.



Перехід на один рівень назад у меню.



Скасування останньої дії.



Вимкнення та увімкнення опцій.

Індикатори функції Звуковий сигнал — після закінчення встановленого часу готування лунає сигнал.



Функцію ввімкнено.



Функцію ввімкнено. Готування припиняється автоматично.



Звуковий сигнал вимкнено.

Індикатори таймера



Встановлення функції: Відкладений запуск.



Скасування налаштування.

6. ПЕРЕД ПЕРШИМ ВИКОРИСТАННЯМ

ПОПЕРЕДЖЕННЯ!

Див. розділи з інформацією щодо техніки безпеки.

6.1 Первинне очищення

Крок 1	Крок 2	Крок 3
Вийміть із приладу всі аксесуари й знімні опори полицок.	Очищайте прилад та аксесуари лише за допомогою серветки з мікрофібри, змоченої в теплій воді з додаванням м'якого засобу для чищення.	Вставте аксесуари й знімні опори полицок у прилад.



6.2 Перше підключення

Після першого підключення на дисплеї відображається повідомлення з привітанням.

Потрібно встановити: Мова, Яскравість дисплею, Сигнали кнопок управл., Рівень гучності, Час доби.

6.3 Попереднє прогрівання

Перед першим використанням прогрійте порожню духову шафу.

Крок 1	Вийміть із духової шафи всі аксесуари й знімні опорні рейки.
Крок 2	Встановіть максимальну температуру для функції:  . Залиште духову шафу працювати протягом 1 год.
Крок 3	Встановіть максимальну температуру для функції:  . Залиште духову шафу працювати протягом 15хв.

 З духової шафи під час попереднього прогрівання може виділятися запах і дим. Переконайтеся в тому, що приміщення добре провітрюється.

7. ЩОДЕННЕ ВИКОРИСТАННЯ

ПОПЕРЕДЖЕННЯ!

Див. розділи з інформацією щодо техніки безпеки.

7.1 Налаштування: Функції нагріву

Крок 1	Увімкніть духову шафу. На дисплеї відображається функція нагріву за промовчанням.
Крок 2	Натисніть символ функції нагріву  для входу в підменю.
Крок 3	Виберіть функцію нагріву й натисніть: OK . На дисплеї буде відображено температуру.
Крок 4	Задайте температуру. Натисніть: OK .
Крок 5	Натисніть: START . Термощуп — датчик можна вставити в будь-який час до початку або під час процесу готування.
STOP — натисніть, щоб вимкнути функцію нагріву.	
Крок 6	Вимкніть духову шафу.

7.2 Налаштування: Допомога при готуванні



Для кожної страви в цьому підменю запропоновано функцію та температуру. Час і температуру можна регулювати.

Для деяких страв також можна готувати з:

- Зважувати автоматично
- Термощуп

Ступінь приготування страви:









- Непросмажений або Менше
- Середній
- Добре просмажений або Більше

Крок 1	Увімкніть духову шафу.
Крок 2	Натисніть:  .
Крок 3	Натисніть:  . Введіть: Допомога при готуванні.
Крок 4	Виберіть страву чи тип продукту.
Крок 5	Натисніть: START .



7.3 Функції нагрівання





СТАНДАРТНА

Функція нагріву	Додаток
	Для готування на грилі тонких смужок продуктів, а також для смаження хліба.
Гриль	

Функція нагріву	Додаток
 Турбо-гриль	Для смаження великих шматків м'яса чи домашньої птиці з кістками на одному рівні полиці. Приготування запіканок і зарум'янювання.
 Вентилятор	Для одночасного випікання на трьох рівнях полиць і підсушування страви. Встановіть температуру на 20–40 °C нижче, ніж для Традиційне готування.
 заморожені продукти	Для надання хрусткості напівфабрикатам, наприклад, картоплі фри, картоплі по-селянськи або рулетам з начинкою.
 Традиційне готування	Випікання та смаження на одному рівні полиці.
 Функція "Піца"	Для випікання піци. Для отримання більш рум'яної скоринки та хрусткої основи.
 Нижній нагрів	Випікання тортів із хрусткою основою та консервування продуктів.
 Випікання хлібу	Використовуйте цю функцію для приготування хліба та булочок для отримання дуже доброго професійного результату з погляду хрусткості, кольору та блискучої скоринки.
 Вистоювання тіста	Для прискорення піднімання дріжджового тіста. Запобігає висиханню поверхні тіста та зберігає тісто еластичним.

СПЕЦІАЛЬНІ СТРАВИ

Функція нагріву	Додаток
 Консервування	Для консервування овочів (наприклад, огірків).
 Сушіння	Для сушіння нарізаних скибочками фруктів, овочів і грибів.
 Підігрівання тарілок	Для нагрівання тарілок перед подаванням страв.

Функція нагріву	Додаток
	Для розморожування продуктів (овочів і фруктів). Час розморожування залежить від кількості та розміру заморожених продуктів.
Розморожування	
	Для приготування таких страв, як лазанья або картопляна запіканка. Для приготування запіканок і підрум'янювання.
Страви у паніровці	
	Для приготування ніжних і соковитих смажених страв.
Повільне готування	
	Для підтримання страви теплою. Зверніть увагу, що деякі страви можуть продовжувати готуватися та висушуватися, поки вони залишаються теплими. За потреби накрийте посуд.
Підтримання теплим	
	Цю функцію призначено для заощадження енергії під час готування. Під час використання цієї функції температура всередині прилади може відрізнятись від встановленої. Використовується залишкове тепло. Потужність нагріву можна зменшити. Для додаткової інформації див. розділ «Щоденне користування», примітки до: Волога конвекція.
Волога конвекція	

7.4 Примітки щодо: режиму Волога конвекція

Ця функція використовувалася для забезпечення відповідності класу енергоефективності та вимогам екологічного проектування (згідно з EU 65/2014 та EU 66/2014). Тести згідно з: IEC/EN 60350-1.

Під час приготування дверцята духової шафи мають бути зачинені, аби процедура не була перервана, а також для забезпечення максимальної енергоефективності духової шафи.

При використанні цієї функції лампа вимикається автоматично через 30 секунд.

Інструкції щодо приготування дивіться в розділі «Поради й рекомендації», пункт «Волога конвекція». Для ознайомлення із загальними рекомендаціями щодо енергозбереження дивіться розділ «Енергоефективність», пункт «Енергозбереження».



8. ФУНКЦІЇ ГОДИННИКА

8.1 Опис функцій годинника

Функція годинника	Додаток
Час готування	Установлення тривалості готування. Максимум 23 год 59 хв.
Закінчення дій	Визначення дій після завершення відліку часу таймером.
Відкладений запуск	Відкладання початку та/або завершення готування.

Функція годинника	Додаток
Додатковий час	Подовження часу готування.
Нагадування	Налаштування часу зворотного відліку. Максимум становить 23 год 59 хв. Ця функція не впливає на роботу приладу.
Таймер прямого відліку	Контролює тривалість роботи функції. Таймер прямого відліку — його можна вмикати та вимикати.

8.2 Налаштування: Функції годинника

Налаштування годинника	
Крок 1	Увімкніть духову шафу.
Крок 2	Натисніть: Час доби.
Крок 3	Встановіть час. Натисніть: OK .
Встановлення часу готування	
Крок 1	Оберіть функцію нагріву та встановіть температуру.
Крок 2	Натисніть:  .
Крок 3	Встановіть час. Натисніть: OK .
Як обрати опцію закінчення	
Крок 1	Оберіть функцію нагріву та встановіть температуру.
Крок 2	Натисніть:  .
Крок 3	Встановіть час приготування.
Крок 4	Натисніть: ● ● ● .
Крок 5	Натисніть: Закінчення дії.
Крок 6	Виберіть бажаний варіант: Закінчення дії.
Крок 7	Натисніть: OK . Повторіть цю дію, доки на дисплеї не відобразиться головне меню.
Встановлення відкладеного запуску готування	
Крок 1	Встановіть функцію нагріву та температуру.
Крок 2	Натисніть:  .
Крок 3	Встановіть час приготування.
Крок 4	Натисніть: ● ● ● .
Крок 5	Натисніть: Відкладений запуск.

Встановлення відкладеного запуску готування

Крок 6 Оберіть значення.

Крок 7 Натисніть: **OK**. Повторіть цю дію, доки на дисплеї не відобразиться головне меню.

Як подовжити час готування

Коли залишається 10 % часу готування, а страва здається не достатньо готовою, можна подовжити час готування. Також можна змінити функцію нагріву.

Щоби подовжити час готування, натисніть **+1 хв**.

Зміна налаштувань таймера

Крок 1 Натисніть: .

Крок 2 Встановіть значення таймера.

Крок 3 Натисніть: **OK**.

Встановлений час можна змінити в будь-який момент процесу готування.

9. ВИКОРИСТАННЯ ПРИЛАДДА

ПОПЕРЕДЖЕННЯ!

Див. розділи з інформацією щодо техніки безпеки.

9.1 Встановлення аксесуарів

Невелика заглибина вгорі покращує безпеку. Крім того, заглибини запобігають

перекиданню. Високий обідок навкруги полицки не дає посуду зісковзнути з полицки.

Комбінована решітка:

Просуньте решітку між напрямними планками опорних рейок і переконайтеся, що її ніжки спрямовано донизу.

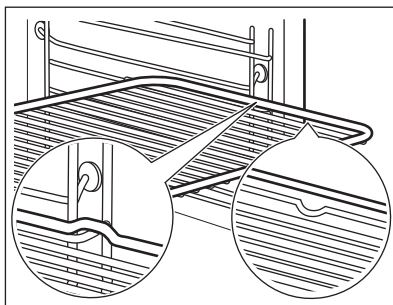

Деко для випічки / Глибоке деко:

Просуньте деко між напрямними планками опорних рейок.

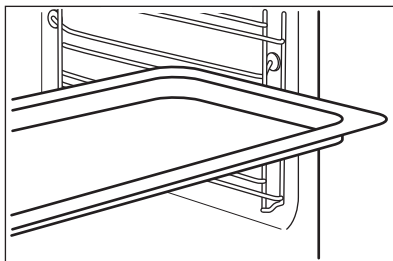

9.2 Термощуп

Термощуп— вимірює температуру всередині продукту. Можна використовувати з кожною функцією нагрівання.

Необхідно встановити два значення температури:



Температура духової шафи: мінімум 120 °C.



температура всередині продукту.

Для найкращого результату готування:

Інгредієнти повинні мати кімнатну температуру.

Не використовуйте для рідких страв.

Під час приготування він повинен залишатися всередині страви.

Духова шафа розраховує приблизний час закінчення процесу готування. Він залежить від кількості продуктів, вибраної функції духової шафи та температури.

9.3 Спосіб використання: Термощуп

Крок 1 Увімкніть духову шафу.

Крок 2 Установіть функцію нагріву та, якщо потрібно, температуру духової шафи.

Крок 3 Уставте: Термощуп.

М'ясо, домашня птиця та риба

Вставте кінчик Термощуп в центр м'яса, риби, за можливості в найтовщу його частину. Переконайтеся, що щонайменше 3/4 Термощуп знаходиться всередині страви.

Запіканка

Вставте кінчик Термощуп саме в центрі жаромічного посуду. Термощуп під час випікання потрібно закріпити, щоб не рухався. Для цього скористайтеся твердим інгредієнтом. Використовуйте край посуду для випікання, щоб підтримати силіконову ручку Термощуп. Кінчик Термощуп не повинен торкатися дна посуду для випікання.

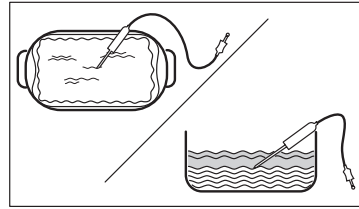
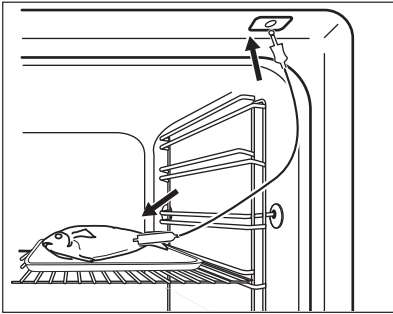

Крок 4 Вставте Термощуп в гніздо спереду духової шафи.
На дисплеї відображається поточна температура: Термощуп.

Крок 5  — натисніть, щоб установити температуру всередині продукту.

Крок 6

- ● ● — натисніть, щоб установити бажану опцію:
- Звуковий сигнал — коли страва досягає встановленої внутрішньої температури, лунає сигнал.
- Звуковий сигнал та зупинка приготування — коли страва досягає встановленої внутрішньої температури, лунає сигнал і духові шафа припиняє роботу.

Крок 7 Виберіть опцію й кілька разів натисніть: **OK**, щоб перейти на головний екран.

Крок 8 Натисніть: **START** .
Коли страва досягає встановленої температури, лунає сигнал. Можна зупинити роботу духової шафи або продовжити готування для доброго просмаження страви.

Крок 9 Вийміть Термощуп вилку з гнізда та вийміть страву з духової шафи.

 **ПОПЕРЕДЖЕННЯ!**

Існує ризик обпектися, оскільки Термощуп стає гаряче. Будьте обережні під час відключення та видалення датчика з їжі.

10. ДОДАТКОВІ ФУНКЦІЇ

10.1 Як зберегти: Улюблене

Ви можете зберігати свої улюблені налаштування, як-от функція нагріву, час приготування, температура або функція очищення. Можна зберегти три улюблені налаштування.

Крок 1 Увімкніть прилад.

Крок 2 Оберіть бажане налаштування.

Крок 3 Натисніть:  . Виберіть: Улюблене.

Крок 4 Виберіть: Зберегти поточні налаштування.

Крок 5 Натисніть **+**, щоб додати налаштування до списку: Улюблене. Натисніть **OK**.

 — натисніть, щоби скинути налаштування.



 — натисніть, щоби скасувати налаштування.

10.2 Блокування функції

Ця функція запобігає випадковій зміні функції нагріву.

Крок 1 Увімкніть прилад.



Крок 2 Установіть функцію підігріву.



Крок 3 ,  — натисніть одночасно, щоби увімкнути функцію.

Щоби вимкнути функцію, повторно виконайте крок 3.

10.3 Автоматичне вимикання

З міркувань безпеки, якщо функція нагрівання увімкнена і налаштування не змінюються, прилад автоматично вимикається через певний період часу.

 (°C)	 (год)
30 - 115	12.5
120 - 195	8.5
200 - 245	5.5

 (°C)	 (год)
250 - максимум	3

Автоматичне вимикання не працює з такими функціями: Підсвітка, Термощуп, Таймер закінчення, Повільне готування.

10.4 Вентилятор охолодження

Під час роботи приладу вентилятор охолодження автоматично вмикається для підтримки поверхонь прохолодними. Якщо вимкнути прилад, вентилятор продовжуватиме працювати, доки прилад не охолоне.

11. ПОРАДИ І РЕКОМЕНДАЦІЇ

11.1 Рекомендації щодо приготування







У таблицях указано орієнтовні значення температури та часу приготування. Вони залежать від рецепту, а також якості та кількості інгредієнтів, що використовуються.





Результати випікання та смаження страв за допомогою цього приладу неможливо порівняти з тими, які ви отримували за допомогою інших приладів. Наведені нижче вказівки містять рекомендовані налаштування температури, часу готування та положення полиці для певних типів продуктів.

Якщо ви не можете знайти налаштування для певного рецепту, скористайтеся налаштуваннями для аналогічного рецепту.

11.2 Волога конвекція

Для отримання найкращих результатів дотримуйтеся рекомендацій, зазначених у таблиці нижче.

		 (°C)		 (хв.)
Солодкі булочки, 16 шт.	деко для випікання або глибока жаровня	180	2	20 - 30
Булочки, 9 шт.	деко для випікання або глибока жаровня	180	2	30 - 40
Піца, заморожена, 0,35 кг	решітка	220	2	10 - 15
Рулет із джемом	деко для випікання або глибока жаровня	170	2	25 - 35
Брауні	деко для випікання або глибока жаровня	175	3	25 - 30
Суфле, 6 шт.	керамічні формочки на решітці	200	3	25 - 30
Бісквітні коржі	форма для коржа на решітці	180	2	15 - 25
Бісквітний торт	форма для випікання на решітці	170	2	40 - 50
Приварена риба, 0,3 кг	деко для випікання або глибока жаровня	180	3	20 - 25
Ціла риба, 0,2 кг	деко для випікання або глибока жаровня	180	3	25 - 35
Рибне філе, 0,3 кг	деко для піци на решітці	180	3	25 - 30
Варене м'ясо, 0,25 кг	деко для випікання або глибока жаровня	200	3	35 - 45
Шашлик, 0,5 кг	деко для випікання або глибока жаровня	200	3	25 - 30
Печиво, 16 шт.	деко для випікання або глибока жаровня	180	2	20 - 30
Мигдальні тістечка, 24 шт.	деко для випікання або глибока жаровня	180	2	25 - 35
Мафіни, 12 шт.	деко для випікання або глибока жаровня	170	2	30 - 40
Солона випічка, 20 шт.	деко для випікання або глибока жаровня	180	2	25 - 30
Печиво з пісочного тіста, 20 шт.	деко для випікання або глибока жаровня	150	2	25 - 35

		 (°C)		 (хв.)
Тарталетки, 8 шт.	деко для випікання або гли-бока жаровня	170	2	20 - 30
Овочі, варені, 0,4 кг	деко для випікання або гли-бока жаровня	180	3	35 - 45
Вегетаріанський ом-лет	деко для піци на решітці	200	3	25 - 30
Середземноморські овочі, 0,7 кг	деко для випікання або гли-бока жаровня	180	4	25 - 30

11.3 Волога конвекція - рекомендовані аксесуари







Використовуйте темні матові форми та посуд. Вони краще поглинають тепло, ніж світлий колір та блискучий посуд.







			
Деко для піци	Деко для випікання	Формочки	Форма для пирога
Темне, матове діаметр 28 см	Темне, матове діаметр 26 см	Кераміка діаметр 8 см, ви-сота 5 см	Темне, матове діаметр 28 см







11.4 Таблиці приготування їжі для дослідницьких установ

Інформація для дослідницьких установ

Тестування відповідно до стандарту IEC 60350-1.

				 (°C)	 (хв)	
Маленькі тістечка, 20 штук на піддон	Традиційне готування	Деко для ви-пічки	3	170	20 - 35	-
Маленькі тістечка, 20 штук на піддон	Вентилятор	Деко для ви-пічки	3	150 - 160	20 - 35	-

				 (°C)	 (хв)	
Маленькі тістечка, 20 штук на піддон	Вентилятор	Деко для випічки	2 та 4	150 - 160	20 - 35	-
Яблучний пиріг, 2 форми Ø20 см	Традиційне готування	Комбінована решітка	2	180	70 - 90	-
Яблучний пиріг, 2 форми Ø20 см	Вентилятор	Комбінована решітка	2	160	70 - 90	-
Нежирний бісквіт, форма для торта (Ø 26 см)	Традиційне готування	Комбінована решітка	2	170	40 - 50	Попередньо прогрійте духову шафу протягом 10 хв.
Нежирний бісквіт, форма для торта (Ø 26 см)	Вентилятор	Комбінована решітка	2	160	40 - 50	Попередньо прогрійте духову шафу протягом 10 хв.
Нежирний бісквіт, форма для торта (Ø 26 см)	Вентилятор	Комбінована решітка	2 та 4	160	40 - 60	Попередньо прогрійте духову шафу протягом 10 хв.
Пісочні хлібобулочні вироби	Вентилятор	Деко для випічки	3	140 - 150	20 - 40	-
Пісочні хлібобулочні вироби	Вентилятор	Деко для випічки	2 та 4	140 - 150	25 - 45	-
Пісочні хлібобулочні вироби	Традиційне готування	Деко для випічки	3	140 - 150	25 - 45	-
Тост, 4-6 штук	Гриль	Комбінована решітка	4	макс.	1 - 5	Попередньо прогрійте духову шафу протягом 10 хв.

				 (°C)	 (хв)	
Бургер із яловичини, 6 штук, 0,6 кг	Гриль	Комбінована решітка, піддон для збирання жиру	4	макс.	20 - 30	Установіть комбіновану решітку на четвертий рівень, а піддон для збирання жиру — на третій рівень духової шафи. Коли пройде половину часу приготування, переверніть страву на другий бік. Попередньо прогрійте духову шафу протягом 10 хв.

12. ДОГЛЯД ТА ЧИСТКА

ПОПЕРЕДЖЕННЯ!

Див. розділи з інформацією щодо техніки безпеки.

12.1 Примітки щодо чищення



Засоби для чищення

Очищайте передню поверхню приладу лише за допомогою серветки з мікрофібри, змоченої в теплій воді з додаванням м'якого засобу для чищення.

Металеві поверхні слід чистити за допомогою розчину для чищення.

Використовуйте неагресивний засіб для чищення плям.



Щоденне користування

Очищуйте камеру духової шафи після кожного використання. Накопичення жиру й інших залишків їжі може спричинити загорання.

Всередині приладу або на скляній панелі дверцят може утворюватися конденсат. Щоб зменшити конденсацію, перед приготуванням страви дайте приладові попрацювати протягом 10 хвилин. Не залишайте готові страви всередині приладу довше 20 хвилин. Після кожного використання протирайте камеру лише серветкою з мікрофібри.



Акcesуари

Після кожного використання мийте та просушуйте всі акcesуари. Використовуйте лише серветку з мікрофібри, змочену в теплій воді з додаванням м'якого засобу для чищення. Не мийте акcesуари в посудомийній машині.

Акcesуари з антипригарним покриттям забороняється мити з використанням агресивних засобів чи гострих предметів.

12.2 Як зняти: Опорні рейки

Для очищення духової шафи вийміть опори полиць.

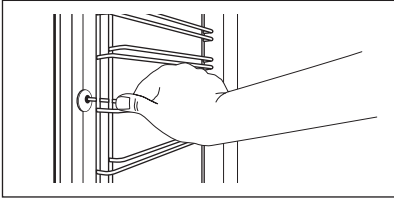
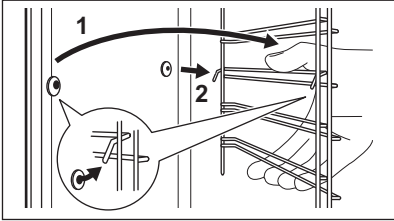
Крок 1	Вимкніть духову шафу й зачекайте, доки вона охолоне.	
Крок 2	Спочатку потягніть передню частину опорної рейки від бічної стінки.	
Крок 3	Потягніть задню частину опорної рейки від бокової стінки та зніміть решітку повністю.	
Крок 4	Встановіть опорні рейки у зворотній послідовності. Стопорні штифти на телескопічних спрямовувачах мають бути спрямовані вперед.	

12.3 Спосіб використання: Піролітичне очищення

Почистіть духову шафу за допомогою Піролітичне очищення.



ПОПЕРЕДЖЕННЯ!

Існує ризик отримання опіків.



УВАГА

Якщо поруч розміщено інші пристрої, не використовуйте їх одночасно з цією функцією. Це може пошкодити духову шафу.

Перед Піролітичне очищення:

Вимкніть духову шафу й зачекайте, доки вона охолоне.

Вийміть усі аксесуари.

Помийте дно духової шафи та внутрішнє скло дверцят теплою водою за допомогою м'якої ганчірки та м'якого засобу для чищення.

Крок 1	Крок 2	Крок 3
Увімкніть духову шафу.	Натисніть:  / Очищення.	Виберіть режим очищення.
Опція	Режим очищення	Тривалість
Піролітичне очищення, швидко	Легке очищення	1 h
Піролітичне очищення, норма	Звичайне очищення	1 h 30 min
Піролітичне очищення, Інтенсив	Ретельне очищення	2 h 30 min



Після запуску очищення дверцята духової шафи заблоковано й лампочка не світиться. Охолоджувальний вентилятор працює на більш високій швидкості.

STOP — натисніть, щоб зупинити процес очищення до його завершення. Не використовуйте духову шафу, доки на дисплеї не згасне символ дверного замка.

Після завершення очищення виконайте наведені нижче дії.

Вимкніть духову шафу й зачекайте, доки вона охолоне.

Протріть внутрішню камеру м'якою тканиною.

Видаліть залишки з дна камери духової шафи.

12.4 Нагадування про очищення

Коли з'явиться нагадування, рекомендується виконати очистку.

Використовуйте функцію: Піролітичне очищення.

12.5 Як зняти та встановити: Дверцята

Дверцята духової шафи складаються із трьох скляних панелей. Для очищення дверцята духової шафи та внутрішні скляні панелі можна зняти. Перш ніж знімати скляні панелі, прочитайте всю інструкцію «Зняття та встановлення дверцят».

УВАГА

Не використовуйте духову шафу без скляних панелей.

Крок 1 Повністю відчиніть дверцята й утримуйте обидві завіси.

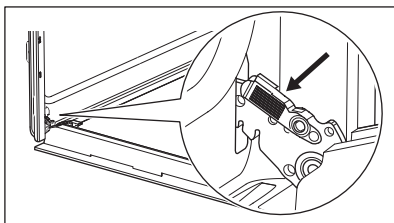

Крок 2 Підніміть і потягніть засувки до клацання.

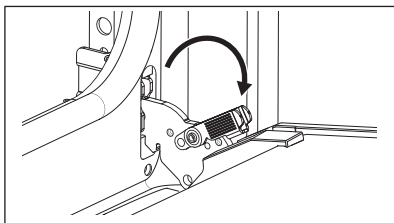

Крок 3 Прикрийте дверцята духової шафи до середини першої позиції відкриття. Потім підніміть і потягніть дверцята, щоб вийняти їх із гнізд.

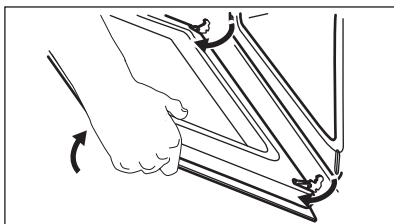

Крок 4 Покладіть дверцята духової шафи на рівну поверхню, застелену м'якою тканиною.

Крок 5 Візьміться за оздоблення дверцят (В) на верхньому краї дверцят з обох боків і натисніть у напрямку всередину, щоб вивільнити прокладку.

Крок 6 Потягніть оздоблення дверцят у напрямку вперед, щоб зняти його.

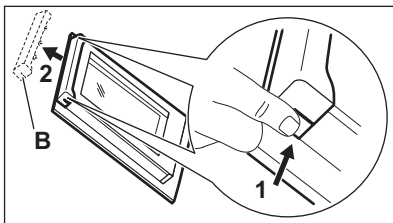

Крок 7 Утримуйте скляні панелі дверцят за верхній край та обережно витягніть їх по черзі. Починайте з верхньої панелі. Переконайтеся в тому, що скло повністю вийшло з опор.

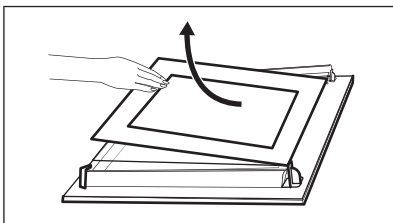

Крок 8 Помийте скляні панелі теплою водою з милом. Ретельно витріть скляні панелі. Не мийте скляні панелі в посудомийній машині.

Крок 9 Після очищення встановіть скляні панелі і дверцята духової шафи.

Якщо дверцята встановлені правильно, ви почуєте клацання при закриванні засувок.

Переконайтеся, що ви вставили скляні панелі (А та В) у правильному порядку. Перевірте символ/друк збоку скляної панелі. Кожна скляна панель виглядає по-різному, аби полегшити розбирання та складання.

При правильному встановленні оздоблення дверцят чути характерне клацання.

Переконайтеся, що ви вставили середню скляну панель у відповідні гнізда.

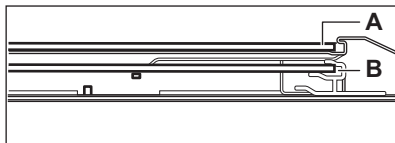
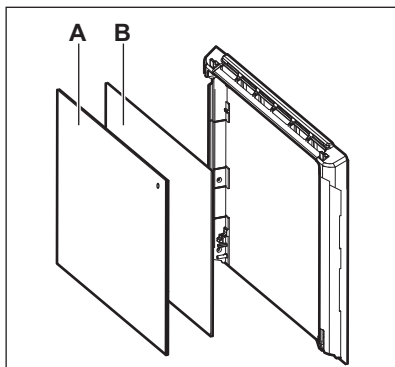

12.6 Як замінити: Лампа



ПОПЕРЕДЖЕННЯ!

Небезпека враження електричним струмом.
Лампа може бути гарячою.

Завжди тримайте галогенову лампу ганчіркою, щоб запобігти підгорянню залишків жиру на лампі.

Перед заміною лампи:

Крок 1	Крок 2	Крок 3
Вимкніть духову шафу. Зачекайте, доки духову шафу охолоне.	Відключіть духову шафу від електромережі.	Покладіть рушник на дно камери духової шафи.

Задня лампа

Крок 1	Поверніть скляний плафон, щоб зняти його.
Крок 2	Очистіть скляний плафон.
Крок 3	Замініть лампу відповідною жаростійкою лампою, яка витримує нагрівання до 300 °С.
Крок 4	Установіть скляний плафон.

13. УСУНЕННЯ ПРОБЛЕМ



ПОПЕРЕДЖЕННЯ!

Див. розділи з інформацією щодо техніки безпеки.

13.1 Дії в разі виникнення проблем



Прилад не вмикається або не розігрівається



Можлива причина

Прилад не підключено до електромережі або підключено неправильно.

Годинник не встановлено.

Дверцята зачинено неправильно.



Спосіб вирішення

Переконайтеся, що прилад було правильно підключено до електромережі.
Див. схему підключення.

Налаштуйте годинник. Докладніше див. у Функції годинника розділі «Налаштування:» Функції годинника.

Повністю зачиніть дверцята.



Прилад не вмикається або не розігрівається



Можлива причина

Запобіжник перегорів.

Прилад Захист від доступу дітей увімкнено.



Спосіб вирішення

Переконайтеся, що запобіжник є причиною проблеми. Якщо проблема виникає знову, зверніться до кваліфікованого електрика.

Див. розділ «Меню», підменю для: Опції.



Компоненти



Опис

Лампочка перегоріла.

Відключення електропостачання зупиняє процес очищення. Повторіть процес



Спосіб вирішення

Замініть лампу, детальну інформацію див. в розділі «Догляд та очищення», Як замінити: Лампа.

очищення, якщо його було перервано внаслідок відключення електроенергії.

13.2 Як керувати: Коды помилок

У випадку помилки програмного забезпечення на дисплеї відображається повідомлення про помилку.

У цьому розділі представлено перелік проблем, які ви можете вирішити самостійно.



Код і опис

C2 — Термощуп знаходиться в камері приладу під час Піролітичне очищення

C3 — дверцята не повністю закриті під час Піролітичне очищення.

F111 — Термощуп неправильно встановлено у гніздо.

F240, F439 - сенсорні поля на дисплеї не працюють належним чином.

F908 — система приладу не може підключитися до панелі управління.



Спосіб вирішення

Вийміть Термощуп.

Зачиніть дверцята.

Повністю вставте Термощуп у гніздо.

Очистіть передню поверхню дисплею. Переконайтеся, що на сенсорних полях немає бруду.

Вимкніть і увімкніть прилад.

13.3 Дані щодо технічного обслуговування

Якщо Ви не можете вирішити проблему самостійно, зверніться до закладу, де Ви придбали прилад, або до авторизованого сервісного центру.

Дані, потрібні для сервісного центру, вказані на таблиці з технічними даними. Паспортна таблиця розташована на передньому краї камери приладу. Не знімайте паспортну таблицю з камери приладу.

Рекомендуємо записати дані тут:

Модель (MOD.)

Код виробу (PNC)

Рекомендуємо записати дані тут:

Серійний номер (S.N.)

14. ЕНЕРГОЕФЕКТИВНІСТЬ

14.1 Інформація про виріб та Інформаційний листок виробу відповідно до Регламентів ЄС щодо екологічного проектування та маркування енергоспоживання

Назва постачальника	Electrolux	
Ідентифікатор моделі	EOE8P39V 949498474 EOE8P39X 949498473	
Індекс енергоефективності	81.2	
Клас енергоефективності	A+	
Споживання енергії при стандартному завантаженні, традиційний режим	0.93 кВт•год/цикл	
Споживання енергії при стандартному завантаженні, режим примусового використання вентилятора	0.69 кВт•год/цикл	
Кількість камер	1	
Джерело нагрівання	Електроенергія	
Гучність	72 л	
Тип духової шафи	Вбудована духова шафа	
Маса	EOE8P39V	32.0 кг
	EOE8P39X	31.9 кг

IEC/EN 60350-1 - Електричні побутові прилади для готування їжі — частина 1: Плити, духові шафи, парові духові шафи та грилі — способи вимірювання продуктивності.

14.2 Енергозбереження



Прилад має функції, що допомагають зберігати електроенергію під час щоденного готування.

Переконайтеся в тому, що під час роботи дверцята приладу зачинені. Не відчиняйте дверцята приладу занадто часто під час готування. Підтримуйте чистоту ущільнювача дверцят і переконайтеся, що його належним чином зафіксовано.

Користуйтеся металевим посудом для покращення енергозбереження.

Коли можливо, не розігрівайте прилад перед готуванням.

Якщо ви послідовно готуєте кілька страв, зведіть перерви між ними до мінімуму.

Готування з використанням вентилятора

Коли можливо, використовуйте функції готування з вентилятором для збереження електроенергії.

Залишкове тепло

Якщо програму з Тривалість активовано та час готування перевищує 30 хвилин, у деяких функціях приладу нагрівальні елементи автоматично вимикаються раніше.

Вентилятор і лампа продовжують працювати. При вимкненні приладу дисплей показує залишкове тепло. Залишкове тепло можна використовувати для підтримання страви теплою.

Якщо тривалість готування перевищує 30 хвилин, опустіть температуру приладу до мінімуму за 3–10 хвилин до завершення готування. Останні етапи готування страви будуть виконані за рахунок залишкового тепла.

Використовуйте залишкове тепло для розігрівання інших страв.

Підтримування страви теплою

Виберіть найнижчу температуру з можливих, щоб використати залишкове тепло для збереження їжі теплою. На дисплеї з'являється індикатор залишкового тепла або температури.

Готування з вимкненою лампою

Вимкніть лампу під час готування. Вмикайте її лише за потреби.

Волога конвекція

Функція, призначена для збереження енергії під час готування.

При використанні цієї функції лампа вимикається автоматично через 30 секунд. Ви можете ввімкнути лампу знову, але ця дія призведе до зниження очікуваної ефективності збереження енергії.

15. СТРУКТУРА МЕНЮ

15.1 Меню

Пункт меню	Додаток	
Допомога при готуванні	Перелік автоматичних програм.	
Очищення	Перелік програм очищення.	
Улюблене	Перелік улюблених налаштувань.	
Опції	Налаштування конфігурації приладу.	
Налаштування	Установка	Налаштування конфігурації приладу.
	Сервіс	Відображення версії та конфігурації програмного забезпечення.

15.2 Підменю для: Очищення

Підменю	Додаток
Піролітичне очищення, швидке	Тривалість: 1 h.
Піролітичне очищення, норма	Тривалість: 1 h 30 min.
Піролітичне очищення, Інтенсив	Тривалість: 2 h 30 min.

15.3 Підменю для: Опції

Підменю	Додаток
Підсвітка	Увімкнення і вимкнення лампи.
Захист від доступу дітей	Запобігає випадковому увімкненню приладу. Після активації цієї опції під час увімкнення приладу на дисплеї з'являється напис Захист від доступу дітей. Для увімкнення приладу оберіть літери коду в алфавітному порядку. Якщо цю опцію активовано, а прилад вимкнено, дверцята блокуються. Коли цю опцію активовано, ви можете користуватися таймером, дистанційним керуванням і лампою.
Швидкий Нагрів	Скорочує час розігрівання. Доступно лише для деяких функцій приладу.
Нагадування про очищення	Увімкнення та вимкнення нагадування.
Індикація часу	Увімкнення та вимкнення годинника.
Цифровий стиль годинника	Зміна формату індикації часу, що відображається.

15.4 Підменю для: Установка

Підменю	Опис
Мова	Встановлення мови приладу.
Яскравість дисплею	Встановлення яскравості дисплея.
Сигнали кнопок управл.	Увімкнення і вимкнення звуку натискання сенсорних кнопок. Неможливо вимкнути звук для: ①.
Рівень гучності	Встановлення гучності звуку натискання кнопок та сигналів.
Час доби	Встановлення поточного часу й дати.

15.5 Підменю для: Сервіс

Підменю	Опис
Демонстраційний режим	Код активації/деактивації: 2468
Версія програмного забезпечення	Інформація про версію програмного забезпечення.
Скинути всі налаштування	Відновлює заводські налаштування.

16. ЦЕ ЛЕГКО!

Перед першим використанням потрібно встановити такі параметри:

Мова	Яскравість дисплею	Сигнали кнопок управл.	Рівень гучності	Час доби
------	--------------------	------------------------	-----------------	----------

Ознайомтеся з основними символами на панелі керування та дисплеї:

 Вкл / Вискл.

 Меню

 Улюблене

 Таймер

 Термоцуп

START /
STOP

Початок роботи з приладом

Швидкий запуск

Увімкніть прилад і почніть готувати, використовуючи температуру та час, установлені для функції за промовчанням.

Крок 1

Натисніть і утримуйте: .

Крок 2

 ... — виберіть потрібну функцію.

Крок 3

Натисніть: START.

Швидке вимкнення

Вимкнення приладу в будь-який час, незалежно від активного вікна або повідомлення.

 — натисніть і утримуйте, доки прилад не вимкнеться.

Початок готування

Крок 1

 — натисніть, щоб увімкнути прилад.

Крок 2

 ... — виберіть функцію нагріву.

Крок 3

 — встановіть температуру.

Крок 4

OK — натисніть, щоб підтвердити.

Крок 5

START — натисніть, щоб розпочати готування.

Дізнайтеся, як готувати швидко

Використовуйте автоматичні програми, щоб швидко приготувати страву з установленими за промовчанням налаштуваннями:

Допомога при готуванні

Крок 1

Натисніть: .

Крок 2

Натисніть: .

Крок 3

Натисніть:  Допомога при готуванні.

Крок 4

Виберіть страву.

Використовуйте функції швидкого доступу для встановлення часу готування

Допомога за 10% до завершення

Використовуйте функцію «Допомога за 10% до завершення», щоб додати час, коли залишилося 10% часу готування.

Щоб продовжити час готування, натисніть +1 хвхв.

17. ОХОРОНА ДОВКІЛЛЯ

Здавайте на повторну переробку матеріали, позначені відповідним символом . Викидайте упаковку у відповідні контейнери для вторинної

сировини. Допоможіть захистити навколишнє середовище та здоров'я інших людей і забезпечити вторинну переробку електричних і електронних приладів. Не

викидайте прилади, позначені відповідним символом , разом з іншим домашнім сміттям. Поверніть продукт до заводу із

вторинної переробки у вашій місцевості або зверніться до місцевих муніципальних органів влади.





electrolux.com

867369558-D-342023



CE